

Clarion

浴室乾燥機

〈天井埋込形〉

取扱説明書

保証書付

NZ-4500A・L

このたびは浴室乾燥機NZ-4500A・Lをお買い上げいただきまして、まことにありがとうございました。

- 本機の性能を十分発揮させ、効果的にご利用いただくため、ご使用前にはこの取扱説明書をよくお読みのうえ、正しくお使いください。
- 保証書(P.15)は、お求めの販売店で記入いたしますので、内容をご確認のうえ、後々のためこの説明書とともに大切に保管してください。

もくじ



1. 安全のために必ずお守りください	1~3
2. 特長	4
3. 各部の名称	5
4. ご使用方法 (その1) 時刻合せ	6
(その2) 乾燥	7
(その3) 換気	8
(その4) 暖房、涼風	9
5. お手入れのしかた (その1)~(その2)	10~11
6. 故障と思われる前に	12
7. 仕様	13
8. アフターサービスと保証について	14
9. 保証書	15

1. 安全のために必ずお守りください





○ご使用前に、この事項を必ずお読みのうえ、正しくご使用ください。

○この項に示した注意事項は安全に関する重大な内容を記載していますので、必ずお守りください。

●表示の意味は次のとおりになっています。

 警告	誤った取扱をすると死亡または重傷などを負う可能性が想定される内容が記載されています。
 注意	誤った取扱をすると人が障害を負うか、物的損害の発生が想定される内容が記載されています。

●図記号の意味は、次のとおりになっています。

	「禁 止」 を表します
	「分 解 禁 止」 を表します
	「接 触 禁 止」 を表します
	「必ず行うこと」 を表します
	「必ずアース線を接続」 を表します

警告

内釜式風呂を設置した浴室では使用できません。



使用禁止



排気ガスが浴室内に逆流し、一酸化炭素中毒を起こすことがあります。

修理技術者以外の方は、絶対に分解したり修理・改造は行わないでください。



分解・修理禁止

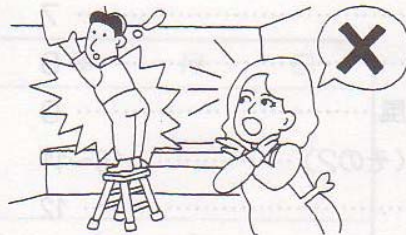

発火したり、異常動作をしてけがをすることがあります。

※修理は販売店にご相談ください。

アースが確実に取付けられ、漏電遮断器が設置されていることを確認してください。



アース線を接続する



故障や漏電のときに感電することがあります。
※アースや漏電遮断器を取付ける電気工事は販売店にご相談ください。

食用油、動物系油、機械油、ドライクリーニング油、ベンジンやシンナー、ガソリンなどの付着した衣類は洗濯後でも、絶対に乾燥しないでください。



乾燥禁止



油の酸化熱による自然発火や引火することがあります。

警告

異常時は使用しないでください。



使用禁止

異常時（こげ臭い、異常音等）は運転を停止して電源ブレーカーをOFFにし、お買い上げの販売店、または弊社へご連絡ください。異常のまま運転を続けると、故障や感電・火災などの原因となることがあります。

本体各部に直接水やお湯、カビ取り剤、スプレー剤などをかけないでください。



水かけ禁止



ショートや感電することがあります。

取り付け工事は、お買い上げの販売店、または専門業者に依頼し、施工説明書に従って確실히行ってください。



取付注意



取り付けが不完全な場合は、感電・本体落下によるけがの原因や火災の原因になります。

目的外で使用しないでください。

本製品は浴室の乾燥、換気、暖房および衣類乾燥専用です。



使用禁止

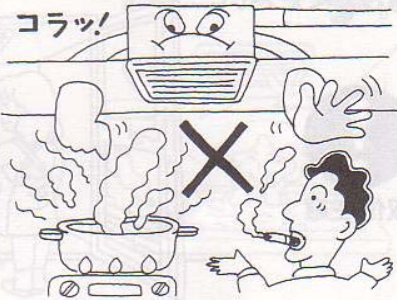

お手入れの際、ベンジンやシンナー類、みがき粉などは使用しないでください。



使用禁止



温泉で使わないでください。故障の原因になります。



使用禁止

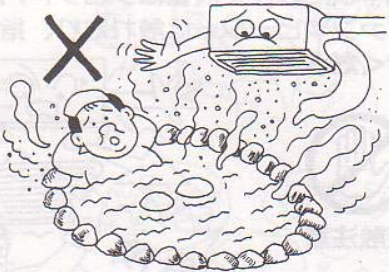

注意

フィルターを取り外したままで運転しないでください。



使用禁止

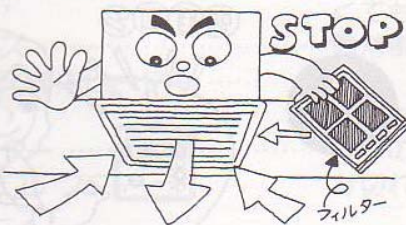

フィルターを外したままで運転しますと内部にゴミが付着し、発熱・発火の原因となります。

長時間暖房運転にしたままで入浴しないでください。



使用禁止



体調の悪化、脱水症状を引き起こすおそれがあります。

⚠ 注意

本体が浴室に確実に取り付けられていることを確認してください。



取付注意



落下により、けがをする恐れがあります。

お掃除は、分電盤のブレーカーを切ってから行ってください。(ぬれた手で入/切しないでください)



ブレーカーを切る



感電の恐れがあります。

リモコンが浴室の外に取り付けられていることを確認してください。



取付注意



故障や感電の恐れがあります。

お掃除の際、部品の取り付けは確実に行ってください。



取付注意



落下によりけがをする恐れがあります。

運転中または停止直後にフロントパネルをはずしてファンやヒーターに触れたり、指や物を入れないでください。



接触注意

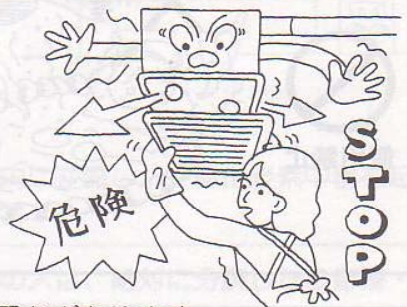

けが、やけどの恐れがあります。

フロントパネルの吸込口、吹出口を洗濯物などでふさがないでください。



ふさぐこと禁止

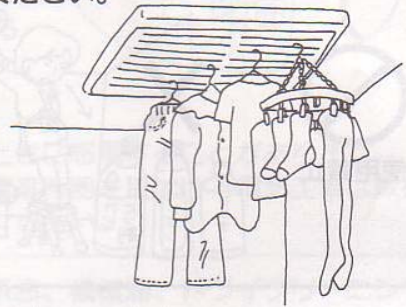

火災や故障の原因になります。

交流100V以外では使用しないでください。



使用禁止

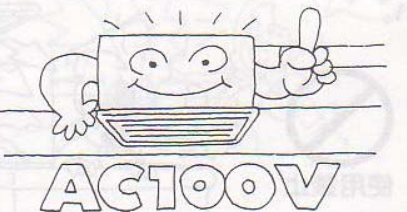

火災や感電の原因になります。

リモコンを操作する際は、目的に合わせて正確にボタンを押し、ランプの点灯を確認してください。



2. 特 長

衣 類 乾 燥

- 浴室が衣類乾燥室として利用でき、洗濯物がお天気や時間に関係なく、温風循環と換気の2ファン方式により、効率よく乾燥できます。
- 大量の洗濯物も布地を傷めたり、しわにすることなく一度に乾燥できます。

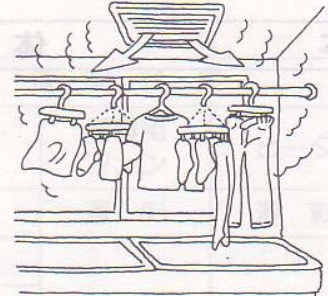

浴 室 換 気

- 浴室の結露を防止し、湿気を排出しカビの発生防止に効果があります。
- 大型シロッコファンを使用していますので、大風量換気です。(190/200m³/時、静圧0Pa時)

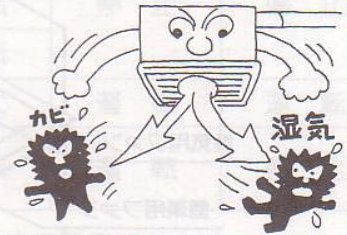

浴 室 暖 房

- 冬の寒い浴室内を入浴前に温風を循環させ暖房することができます。

浴 室 涼 風

- 気温の高い時、浴室内に風を吹き出し、こころ良い入浴ができます。



リ モ コ ン

- リモコンは使い易さを考えたソフトタッチ方式です。マイコンの採用により操作が簡単です。
- タイマーは、一目でわかるデジタル数字表示でしかもアップダウンキーですので時間設定が簡単です。
- メモリータイマー付ですので、前の時間を記憶しておりますので、お年寄りや、お子様でも簡単に操作できます。
- 浴室乾燥機を使用しない時は、時計表示となります。



安 全 装 置

- セラミック半導体ヒーターと、サーモスタット・温度ヒューズなどによる多重安全設計ですから、ヒーターの赤熱や急激な温度上昇による火災の心配がありません。
- 有害ガス発生の心配もなく、クリーンな浴室空間が保てます。

1. 温度ヒューズ 本体内部が異常加熱した場合にすべての電源が切れます。
2. サーモスタット 吹き出し温度が異常に上がった時、ヒーターの電源が切れます。温度が下がると自動復帰します。
3. サーマルプロテクター 吹き出し温度が異常に上がった時、万一サーモスタットが切れなくてもヒーターの電源が切れます。
4. 電流ヒューズ 異常事故の時に過電流に対してヒューズが切れます。
5. セラミック半導体ヒーター 万一、サーモスタットが働かなくてもヒーターそのものが温度上昇を一定の温度で停止しますので安全です。
6. ファンモーター 各々のファンモーターが異常温度になった時、モーターの電源サーマルプロテクター(温度ヒューズ)が切れます。



3. 各部の名称

本体

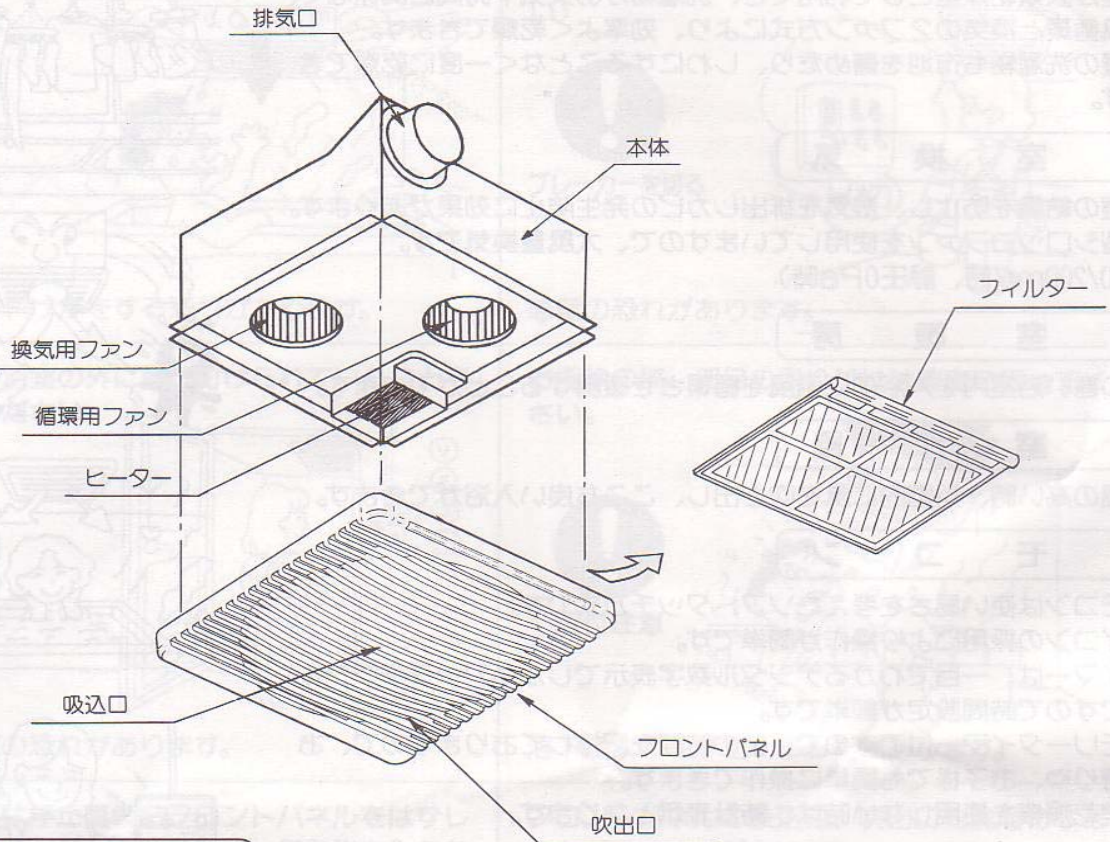

リモコン

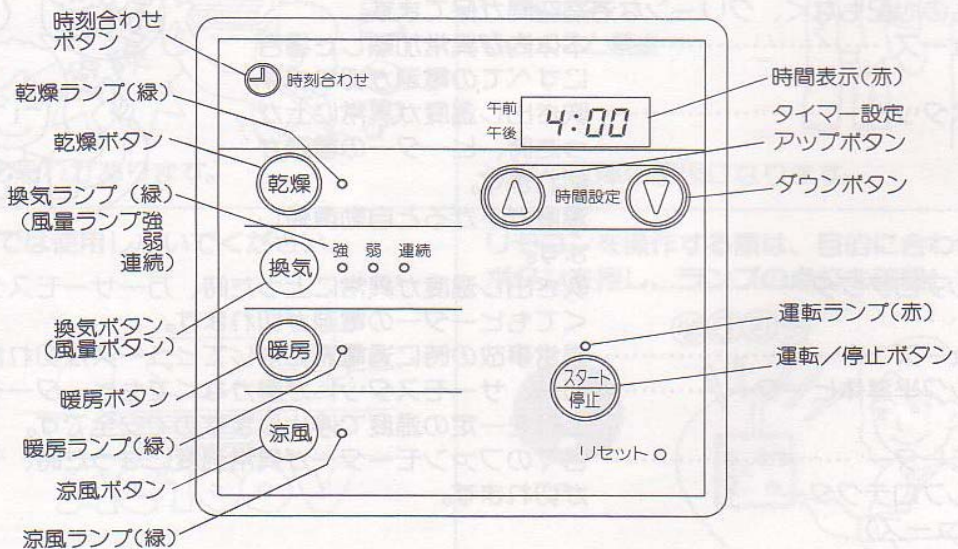

4. ご使用方法 (その1)

この浴室換気乾燥機は次の運転モードでご使用になれます。

運転モード	用途	運転状態		
		換気用ファン	循環用ファン	ヒータ
乾燥	○ 衣類や浴室の乾燥	強運転	運転	運転
換気	○ 浴室の換気	強運転	停止	停止
	○ 浴室の連続換気	弱運転		
	○ 浴室の連続換気	強運転		
暖房	○ 入浴前の浴室の暖房	停止	運転	運転
涼風	○ 入浴中の涼感を得る (夏期) ○ 浴室の乾燥	強運転	運転	停止

○乾燥は最高12時間までタイマー運転ができます。タイマー時間は1時間単位で設定できます。

○換気・暖房・涼風運転は最高4時間までタイマー運転ができます。
タイマー時間は30分単位で設定できます。

○一度設定して運転し終えたタイマー時間は各運転モードごとにマイコンが記憶します。

設定時間を変更される場合は ▲ ▼ を押して設定してください。

○停電した場合はご使用方法にもとづいて再度設定し直してください。

○安全装置が働いた場合はコントローラの表示部に「E」が点灯します。
リセットボタンをマッチ棒等でおして再度設定しなおしてください。

1. 時刻合せ

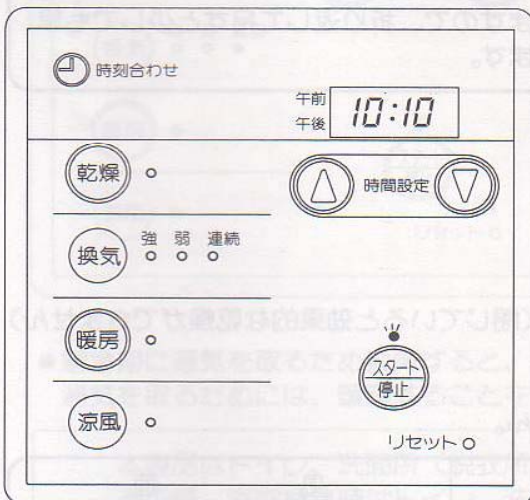

- ① 時刻合わせ を押す。(画面の時刻表示が点滅します。)
- ② ▲ ▼ を押し、時刻を設定する。(スイッチを押し続けると連続して数字が変わります。)
 - 午前 ● の表示が合っているか確認してください。
 - 午後 ○ の表示が合っているか確認してください。
- ③ 再び 時刻合わせ を押すと画面の時刻表示が点滅から点灯になり、時刻合せは完了です。

時刻合せについてのご注意

- 午前、午後をまちがわないようにしてください。
- 時刻合せを行わなくても各モードでの運転は行えます。
(画面の時刻表示は --:-- の点灯のままです。)

4. ご使用方法 (その2)

2. 乾燥

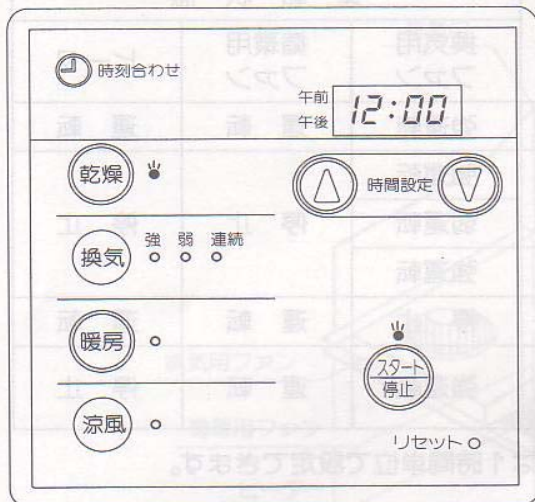

- ① **乾燥** を押す。(乾燥ランプが点灯します。)
- ② **▲** **▼** を押し、タイマー時間を設定する。
 - 最高12時間までタイマー運転ができます。
 - タイマー時間は表をめやすにしてください。
 - タイマー時間は1時間単位で設定できます。
- ③ **スタート/停止** を押すと、運転を始めます。
- ④ タイマー時間が終了すると停止します。
- ⑤ 途中で停止する場合は **スタート/停止** を押してください。

乾燥時間のめやす

洗濯物の種類	枚数	洗濯物の種類	枚数
Yシャツ	2	スカート	1
Tシャツ	2	タオル	3
スラックス	1	バスタオル	1
スポン下	2	作業服	1
丸首シャツ	2	靴下	2足
パンツ	3	ジーパン	3
乾燥時間	約3時間24分		

- 室温20℃ 湿度60%。
- 洗濯物は脱水機で5分間脱水したものを使用。
- 浴室は1.25坪のシステムバスを使用。
- 洗濯物重量約5kg。

- 乾燥時間は浴室の広さや種類、室温、外気温、洗濯物の種類や脱水状態により異なります。

乾燥についてのご注意

- システムバスの扉に設けられている給気口を開けてください。(閉じていると効果的な乾燥ができません) 給気口がない場合は、浴室の扉を少し開けてください。
- 乾燥運転では風量切り替えはできません。
- 次のような症状が発生する場合がありますが故障ではありません。

症 状	理 由	処 理
● 暖かい風がでない。	● 浴室内の温度が55℃以上のとき。	● 浴室内の温度がさがれば再び暖かい風がでます。

効率のよい乾燥のしかた

- 浴槽には蓋をしてください。
- システムバスのドアの給気口を開けてください。
- 浴室内に水滴がある場合はふき取ると効果的です。
- 洗濯物は十分脱水してください。(5分以上)
- 洗濯物どうしが密着しないように隙間をあけてください。
- 乾きにくい洗濯物(厚手の木綿類など)は温風吹出口付近に吊すと割合早く乾きます。
- ゆかたなど背丈の長いものは足もとの乾きが遅くなりますので、折り返して吊すと少しでも早く乾きます。

4. ご使用方法 (その3)

3. 換気

手動運転

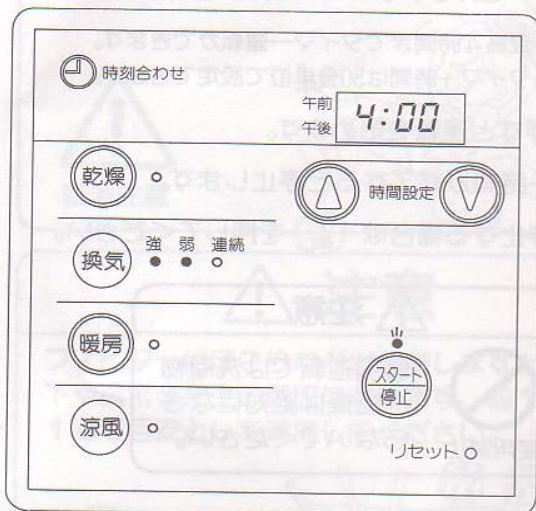

- ① **換気** を押し、強・弱のいずれかを選ぶ。
(換気強ランプ・弱ランプの点灯で確認します。)
- ② **▲** **▼** を押し、タイマー時間を設定する。
 - 最高4時間までタイマー運転ができます。
 - タイマー時間は30分単位で設定できます。
- ③ **スタート/停止** を押し、連続運転を始めます。
- ④ タイマー時間が終了すると停止します。
- ⑤ 途中で停止する場合は **スタート/停止** を押ししてください。
 - 運転中でも強弱の切替は可能です。

連続運転

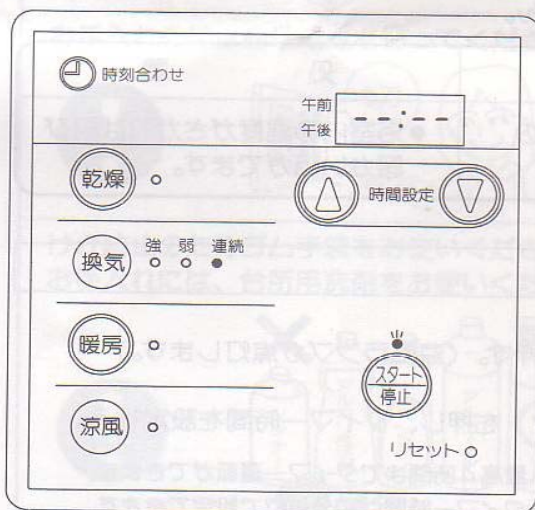

- ① **換気** を押し、連続を選ぶ。
(換気連続ランプの点灯で確認します。)
- ② **スタート/停止** を押し、連続運転を始めます。
- ③ 停止する場合は **スタート/停止** を押ししてください。

換気についてのご注意

- システムバスの扉に設けられている給気口を開けてください。
(閉じていると効果的な換気できません)
給気口がない場合は、浴室の扉を少し開けてください。

- 寒冷期に湯気を取るため換気すると、湿気が結露して水滴になって落下することがあります。
湯気を取るためには、暖房することをお勧めします。

本製品はトイレ、洗面所(脱衣所)の換気扇と連動になっている場合もあります。
その際、浴室換気時はトイレ、洗面所(脱衣所)も同時に換気となります。

4. ご使用方法 (その4)

4. 暖房

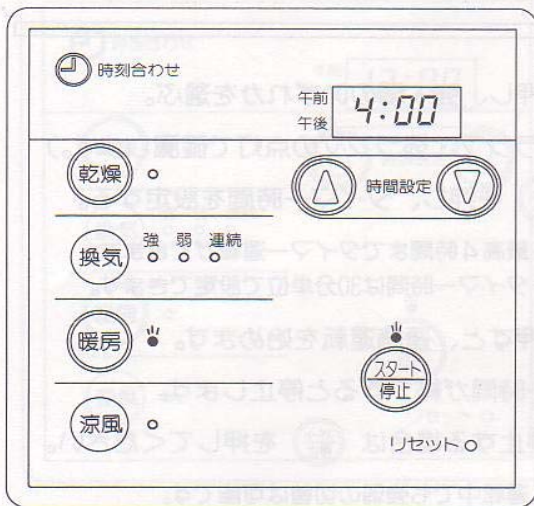

- ① を押す。(暖房ランプが点灯します。)
- ② を押し、タイマー時間を設定する。
 - 最高4時間までタイマー運転ができます。
 - タイマー時間は30分単位で設定できます。
- ③ を押すと運転を始めます。
- ④ タイマー時間が終了すると停止します。
- ⑤ 途中で停止する場合は を押してください。

注意



使用禁止

暖房運転では洗濯物の乾燥は絶対になさらないでください。

暖房についてのご注意

- 暖房運転では風量切り替えはできません。
- 暖房運転したまま入浴すると風のため寒く感じる場合がありますので、入浴の時は停止してください。
- 次のような症状が発生する場合がありますが故障ではありません。

症 状	理 由	処 置
● 暖かい風がでない。	● 浴室内の温度が55℃以上のとき	● 浴室内の温度がさがれば再び暖かい風がです。

5. 涼風

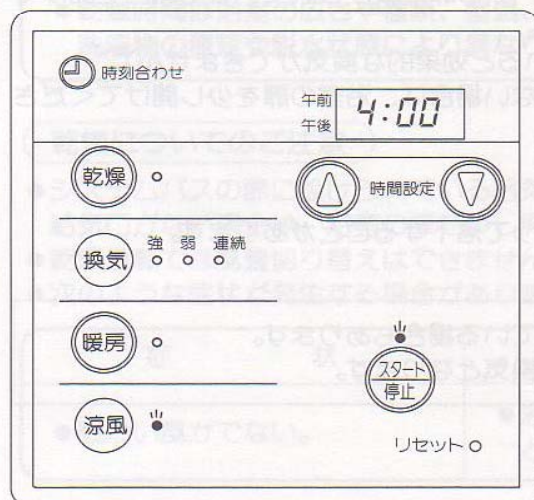

- ① を押す。(涼風ランプが点灯します。)
- ② を押し、タイマー時間を設定する。
 - 最高4時間までタイマー運転ができます。
 - タイマー時間は30分単位で設定できます。
- ③ を押すと運転を始めます。
- ④ タイマー時間が終了すると停止します。
- ⑤ 途中で停止する場合は を押してください。
 - 涼風運転では風量切り替えはできません。

5. お手入れのしかた (その1)

⚠ 警告

フィルターの取り外しの際は、浴室の床がすべりやすいので転倒にご注意ください。



転倒注意



⚠ 注意

フィルターにほこりなどが付着しますと風量低下や異常音発生の原因になります。約1カ月に1回を目安として清掃してください。

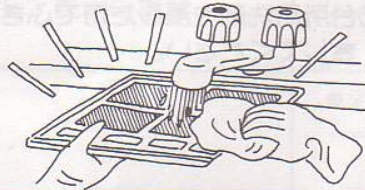

お手入れの際は必ず電源を切ってください。



けが防止のためゴム手袋をお使いください。
お手入れには、台所用洗剤をお使いください。



※変質、変色防止のため、上に記載したもののや
家具用合成洗剤は使わないでください。

フィルターを直射日光にあてたり、火にあぶって乾かさないでください。また、熱いお湯(50℃以上)で洗うと変形しますので、必ずぬるま湯か水をご使用ください。



高温注意



1. フィルターをはずす

①フロントパネルに手をそえ、フィルターとつてをつまみます。

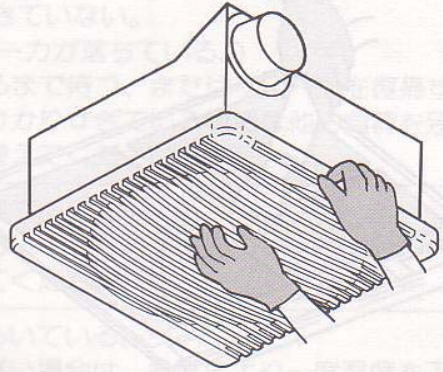

②矢印の方向に引き出すと、フィルターがはずれます。

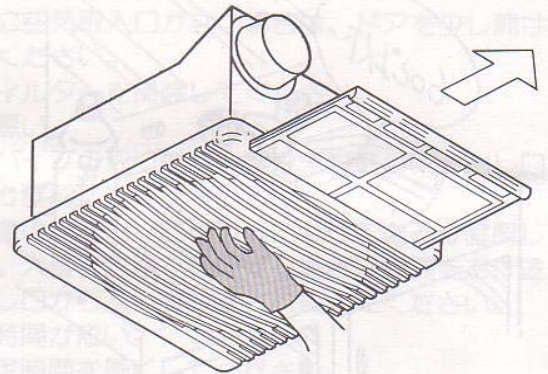

③フィルターが壁に近い場合は、曲げながら引き出して下さい。

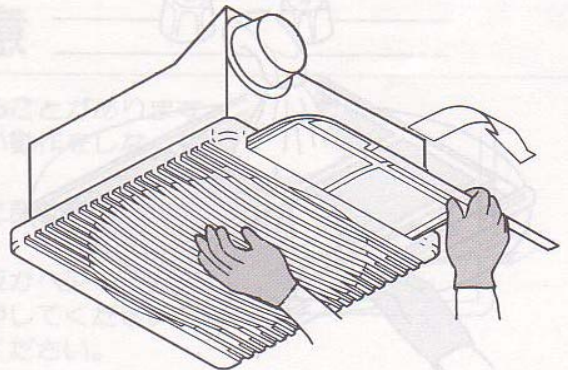

5. お手入れのしかた (その2)

2. フィルターを洗う

①フィルターに付着したほこりを掃除機で吸い取ります。

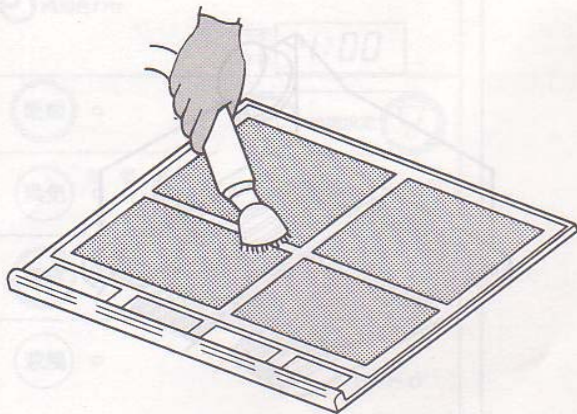

②中性洗剤をとかしたぬるま湯にフィルターと吸込口をひたします。



③水洗いしたあと、空ぶきしてよく乾かしてください。

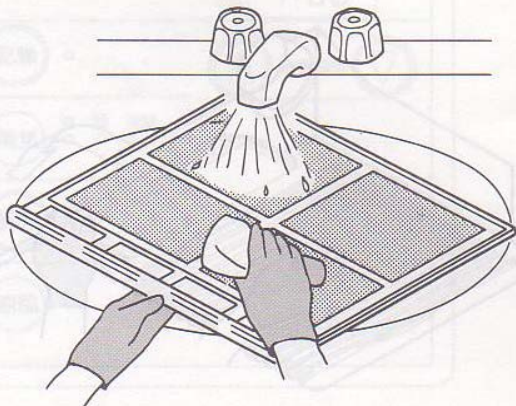

3. フロントパネルを掃除する

①ほこりを掃除機で吸い取ってください。

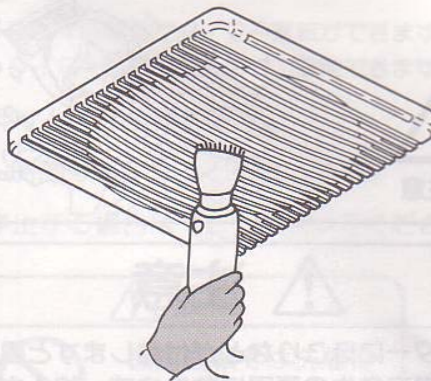

②台所用洗剤を浸した布でふきとったあと空ぶきしてください。

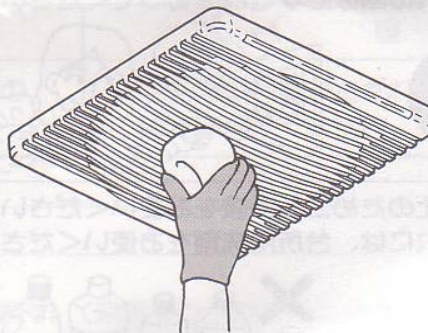

●フロントパネル内部に洗剤、水が絶対に入らないようにしてください。

お手入れの後は忘れずに逆の順序で必ずフィルターを取付けてください。

6. 故障と思われる前に

下記項目の症状に応じて点検・処置を行ってください。点検・処置を行っても正常に動作しない場合は、事故防止のため電源を切って、お買い求めの販売店、工事店または、クラリオンサービス(P.14)へ点検修理をご依頼ください。(お買い求めから1年を経過いたしますと有料になります。)

症 状		原因と点検、処置方法
	リモコンのLED表示がついていない。	<ul style="list-style-type: none"> ●電源AC100Vがきていない。 (停電またはブレーカが落ちている。) ⇒停電が回復するまで待つ、またはブレーカを復帰する。 (他の負荷がかかりすぎている場合は他の負荷を別のコンセントに差替えてください。)
スイッチを押しても動作しない	リモコンのLED表示がついている。 “---:--”の場合	<ul style="list-style-type: none"> ●短時間停電がおきている。 ⇒下記「注意」のリセット方法の通り、一度リセットしてから再設定してください。
	リモコンのLED表示がついている。 “E”表示の場合	<ul style="list-style-type: none"> ●安全装置がはたらいている。 ⇒浴室温度が高い場合は、換気により一度温度を下げてください。それ以外正常な使用をしていても発生する場合は故障の恐れがありますので点検修理をご依頼ください。
	浴室、衣類が乾かない	<ul style="list-style-type: none"> ●浴室の換気が充分でない。 ⇒浴室のドアに空気取入口がない場合は、ドアを少し開けて使用してください。 ⇒乾燥機のフィルターを掃除してください。 ●衣類の位置が悪い。 ⇒ランドリーパイプの取り付け位置が乾燥機の吹き出し口の下にあるか確認してください。 ⇒衣類が乾燥機の吹き出し口の付近にかけてあるか確認してください。大量に衣類を乾燥する場合は隙間をあけ途中で吹き出し口から遠い衣類を入れ換えてください。 ●タイマー設定時間が短い。 ⇒タイマー設定時間を長くしてください。
	運転中に異常音や振動音がする	<ul style="list-style-type: none"> ●フィルターがきちんと取り付けしていない。 ⇒きちんと取り付けてください。

⚠ 注意

電気工事などの原因で短時間に停電が起きることがあります。その場合、まれにマイコンスイッチが正しい動作をしなくなることがあります。

これは故障ではありませんが、正常な動作に戻すために次の操作を行ってください。

- 操作パネルの右下のリセットの穴に爪楊枝かヘアークリップのような細い棒を差し込み、中のボタンを押してください。
- リセット後、最初から設定をやり直してください。

※短時間停電は気がつかない内に起こっていることが多いので、リモコンスイッチが異常の場合は上記の操作を行ってください。



7. 仕様

◆本体

型 式 名	NZ-4500A・L					
定 格 電 圧	AC100V 50/60Hz					
外 形 寸 法 (mm)	W350×D350×H195 (フロントパネル W410×D410×H30)					
製 品 重 量 (kg)	7.0 (本体のみ)					
運 転 モ ー ド	乾 燥	換 気			暖 房	涼 風
		強	弱	連続		
消 費 電 力 (W) (50/60Hz)	1370/1415	32/36	19/19	32/36	1360/1400	60/67
風 量 (m/h) (50/60Hz)	循環	195/205	—	—	195/205	195/205
	換気	190/200	190/200	100/100	190/200	190/200
騒 音 (dB(A)) (50/60Hz)	43/44	41/42	30/30	41/42	42/43	43/44
安 全 装 置	電流ヒューズ 温度ヒューズ (ファンモーター) 温度ヒューズ (本体基板近傍) サーモスタット (ヒーター) サーマルプロテクター (ヒーター)					
リモコンコード長さ	4.5m					

◆リモコン

外 形 寸 法 (mm)	W120×D18×H120					
時 間 表 示	7セグメントLED、12時間表示 運転時 残時間表示、停止時 時刻表示					
運 転 モ ー ド	乾 燥	換 気			暖 房	涼 風
		強	弱	連続		
タイマー最大 設定時間 (h) (設定単位時間)	12 (1)	4 (0.5)	4 (0.5)	—	4 (0.5)	4 (0.5)

8. アフターサービスと保証について

保証について

- この製品には、保証書が別途添付されております。(15ページ)
お買い上げ時点で販売店で所定事項を記入いたしますので、記入及び記載内容をご確認のうえ、大切に保管してください。
なお保証書は再発行いたしませんのでご注意ください。
- この製品の保証期間は、お買い上げの日より1年間です。
- 保証期間中に正常な使用状態で故障が発生した場合、保証書の記載内容に基づいて無料で修理いたします。この場合、大変恐れ入りますがお買い上げの販売店に保証書をご提示の上、ご相談ください。
- 保証期間経過後の故障については、お買い上げの販売店、あるいはクラリオン商事(下記)へご相談ください。修理することにより性能維持ができる場合には、お客様のご要望により有料で修理いたします。

補修用性能部品の最低保有期間について

- この製品の性能を維持するために必要な補修用性能部品の最低保有期間は、製造切後6年です。

サービス(点検・修理)を依頼される場合は

- もう一度取扱説明書をよくお読みいただきご確認のうえ、それでも具合な場合、あるいは不明な場合はご自分で修理なさらないで、お買い上げの販売店またはクラリオン商事(下記)へご連絡ください。
アフターサービスをお申しつけのときは次のことをお知らせください。
- (1) 製品名
 - (2) 形名
 - (3) 故障の状況



連絡先

- 保証期間内の修理、アフターサービス、その他、ご贈答、ご転居の場合などについて、ご不明の点がございましたらお買い上げの販売店、あるいは下記へご相談ください。

アフターサービス：クラリオン商事株式会社

〒113 東京都文京区西片1-17-8 KSビル4F

TEL 03-3815-4711 FAX 03-3815-4071

9. 保証書

クラリオン商事製品保証書

品名 浴室乾燥機

形名 NZ-4500A・L

☆保証期間	お買上げ日	1年間
	年 月 日より	

☆お客様様	ご住所	
	お名前	様
	電話	()

☆印欄に記入のない場合は無効となりますので必ずご確認ください。

本書は、本書記載内容で無料修理を行なうことをお約束するものです。

保証期間中に故障が発生した場合は、本書をご提示の上、お買上げの販売店に修理をご依頼ください。ご転居、ご贈答品等でお買上げ販売店に修理をご依頼できない場合は、弊社にご相談ください。

☆販売店	住所・店名	
	電話	()

クラリオン商事株式会社

〒113 東京都文京区西片1-17-8 KSビル4F
TEL 03-3815-4711 FAX 03-3815-4071

無料修理規定 (必ずお読みください。)

- 取扱説明書・本体貼付ラベルなどの注意書きに従った正常な使用状態で故障した場合には保証期間内に於て、お買上げの販売店が無料修理いたします。
- 保証期間内に故障して無料修理を受ける場合は製品と本保証書をご提示の上、お買上げの販売店にご依頼ください。尚、離島及び離島に準ずる遠隔地への出張修理の場合は、出張に要する実費を申し受けます。
- ご転居・ご贈答等で、本保証書に記入してあるお買上げの販売店に修理をご依頼できない場合には、取扱説明書をご覧のうえ、弊社にご相談ください。
- 保証期間内でも次の場合には有料修理となりますのであらかじめご了承ください。
 - ご使用上の誤り及び不当な修理や改造による故障又は損傷。
 - お買上げ後の取付場所の移動、落下等による故障又は損傷。
 - 火災、塩害、ガス害、地震、風水害、落雷、その他天災地変、公害等による故障又は損傷。
 - 業務用としての長時間使用又は車両、船舶等に備品として搭載された場合の故障又は損傷。
 - 本保証書の表示がない場合

- 本保証書にお買上げ年月日・お客様名・販売店など、所定事項の記入がない場合、又は、記載字句を書換えられた場合。
 - 転居等による熱量変更、電源周波数変更に伴う改造費用。
 - 正常なご使用方法でも消耗部品が自然消耗、摩耗、劣化した場合。
5. 本保証書は、日本国内に於てのみ有効です。
(This warranty is valid in Japan)
6. 本保証書は再発行致しませんので大切に保管して下さい。

修理メモ

※本保証書は本書に明示した期間、条件のもとに於て無料修理をお約束するものです。従って本保証書についてお客様の法律上の権利を制限するものではありません。保証期間経過後の修理等についてご不明の場合は、お買上げの販売店、又は弊社にお問い合わせください。

※補償用性能部品の保有期間について詳しくは取扱説明書をご覧ください。

ご購入年月日	年 月 日
ご購入店名	
	☎ ()
製造番号	

お客様へ …… ご購入年月日、ご購入店名を記入されると修理などの依頼のときに便利です。



クラリオン商事株式会社

〒113 東京都文京区西片1-17-8 KSビル4F
TEL 03-3815-4711 FAX 03-3815-4071

照明ボタンのご使用方法

照明ボタン付きタイプの場合

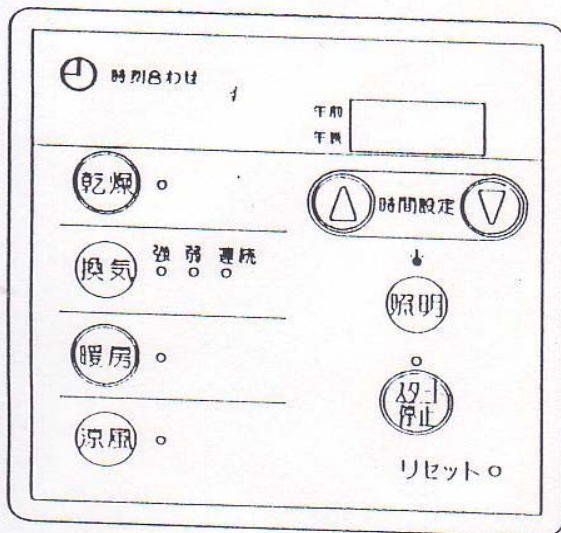

① (照明) を押すと浴室の照明が点灯します。
(このとき照明ランプが点灯します。)

② もう1度 (照明) を押すと浴室の照明が消灯します。
(このとき照明ランプが消灯します。)

ご注意

- ・ 照明ボタンを押しても浴室の照明が点灯しないときは、電球が切れていないかご確認してください。切れているときは照明器具で指定しているワット数以下の電球と交換してください。