

幅45cm食器洗い乾燥機 (家庭用)  
ドアパネル型ビルトインタイプ

# 取扱説明書

品番 **NP-U45B2P1AA**

保証書付

据付工事説明書別添付



上手に使って上手に節電

このたびは食器洗い乾燥機をお買い上げいただき、まことにありがとうございました。

●この取扱説明書と保証書をよくお読みのうえ、正しくお使いください。そのあと保存し、必要なときにお読みください。

●保証書は「お買い上げ日・販売店名」などの記入を必ず確かめ、販売店からお受け取りください。

※ドアパネルは別売品です。

## 標準コース

洗いから乾燥まで 約59分

食後すぐに洗うときに

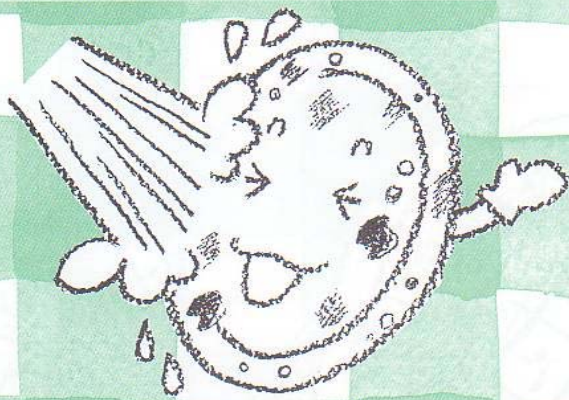

## 乾燥のみコース

乾燥のみ 約60分

手洗いした食器を乾燥するときに

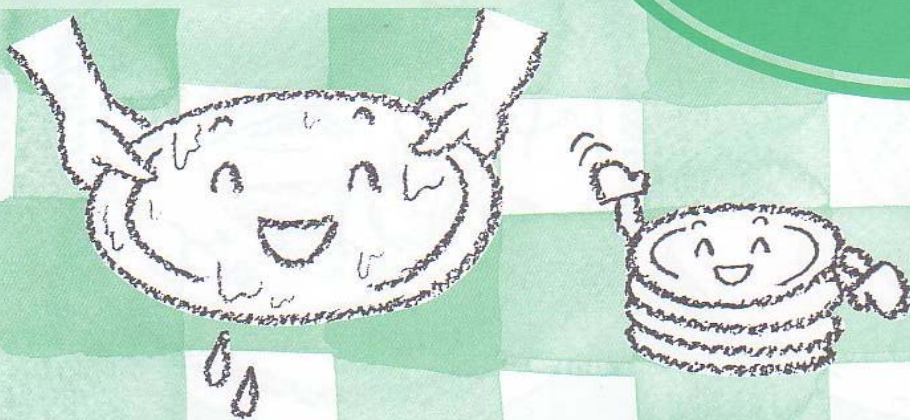

## さっとコース

洗いから乾燥まで 約45分

あらかじめ、  
つけ置き・水洗いしたときに



ライフスタイルに合わせて

# 5つの

コース運転が選べます。

- 「標準」・「さっと」・「念入り」コースの運転時間について  
このページに記載している時間は60Hz時で給湯使用の場合です。  
給水使用の場合は時間が長くなります。  
各コースの運転時間は、詳しくは15ページをご覧ください。

- 寒冷地の別荘などで、冬季ご使用にならないお客様へ  
万一、凍結してそのまま放置されると、給水弁や配管等の破損の恐れがあります。水抜き作業が必要なため、お買い求めの販売店、または、お近くの水道施工業者にご相談ください。  
※凍結の恐れのある場所（室温0℃以下）へは設置しないでください。

# もくじ

## ご使用前に

安全上のご注意 (必ずお守りください) ……	4
各部の名前と扱い方 ……	6
操作部の名前と働き ……	8
さあ使いはじめましょう ……	10

## 念入りコース

洗いから乾燥まで 約120分

食後数時間たって洗うときに



## 予洗のみコース

予洗いのみ 約8分

あとでまとめ洗いするために、  
前もって少量の食器の汚れを軽く  
落としておくときに

※あとで「標準」「さっと」「念入り」  
コースのいずれかで、まとめ洗い  
してください。



## 食器のセット

食器を入れる前に ……	11
● 洗えない食器 ……	11
食器の入れ方 ……	12
● いろいろな食器・調理器具のセットのしかた ……	14
● まな板・包丁のセットのしかた ……	14
● 食器の取り出し方 ……	14

## 使い方

運転する (準備) ……	15
● 各コースの運転時間の目安 ……	15
運転する (操作) ……	16
あとしまつ ……	18

## 必要なとき

お手入れ ……	18
困ったなと思われたときは ……	19
● 故障かしら? (いいえだいじょうぶ) ……	19
● サービスを依頼される前に ……	20
● 凍結・断水・停電・ブレーカーが動作したときは…	20
● 異常表示部にこんな表示が出たら ……	21
アフターサービスについて/仕様…	22
保証書 ……	23

# 安全上のご注意

必ずお守りください

お使いになる人や他の人への危害、財産への損害を未然に防止するため、必ずお守りいただくことを、次のように説明しています。

■表示内容を見逃して誤った使い方をしたときに生じる危害や損害の程度を、次の表示で区分し、説明しています。



## 警告

この表示の欄は、「死亡または重傷などを負う可能性が想定される」内容です。



## 注意

この表示の欄は、「傷害を負う可能性または物的損害のみが発生する可能性が想定される」内容です。

■お守りいただく内容の種類を、次の絵表示で区分し、説明しています。  
(下記は絵表示の一例です。)



このような絵表示は、気をつけていただきたい「注意喚起」内容です。



このような絵表示は、してはいけない「禁止」内容です。



このような絵表示は、必ず実行していただく「強制」内容です。

## 警告

絶対に分解したり修理・改造しないでください。



分解禁止



発火したり、異常動作してけがをすることがあります。

●修理は販売店へご相談ください。

幼児が中に入らないように注意してください。



注意喚起



中からドアは開きませんので、閉じ込められてしまいます。

●使用後は必ずドアを閉めてください。

水につけたり、水をかけたりしないでください。



水ぬれ禁止

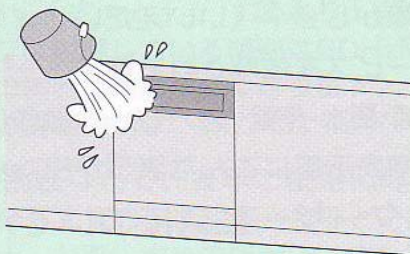

ショート・感電の恐れがあります。

火のついたローソク、蚊取り線香、煙草などの火気や、揮発性の引火物を近付けないでください。



火気禁止

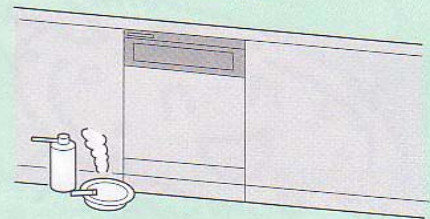

火災や変形の恐れがあります。

# 警告

煙が出ている、変なおいがするなどの異常がある場合は、事故防止のためすぐに専用回路のブレーカーを切ってください。

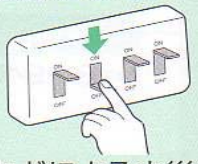

感電や漏電・ショートなどによる火災の恐れがあります。  
●お買い求めの販売店に、必ず点検・修理を依頼してください。

運転中または、運転終了後30分間は絶対に庫内やヒーター取付面に触れないでください。



接触禁止

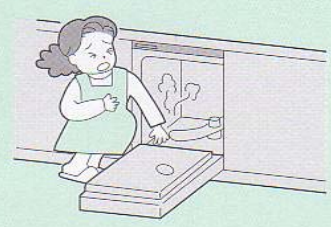

やけどをする恐れがあります。

# 注意

排気口付近には近付かないでください。



禁止



湯気・温風によりやけどをすることがあります。

子供など取り扱いに不慣れな方には使わせないでください。



禁止



やけど・けがをする恐れがあります。

運転中はドアを開けないでください。



禁止

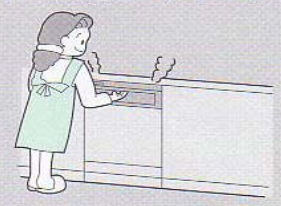

高温の洗浄水や湯気が出て、やけどをすることがあります。

食器の取り出し、残さいフィルター掃除、お手入れは運転終了後30分以上経過してから行ってください。

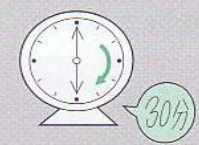

やけどをする恐れがあります。

ドアを閉めるとき指の挟み込みに注意してください。



指に注意

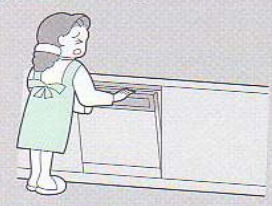

けがの恐れがあります。

# 各部の名前と扱い方

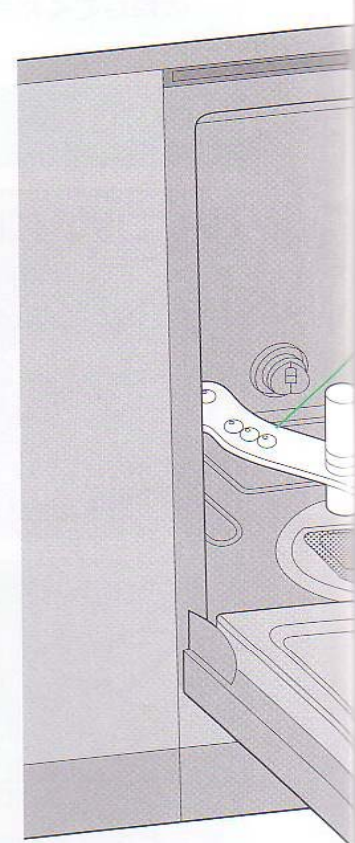
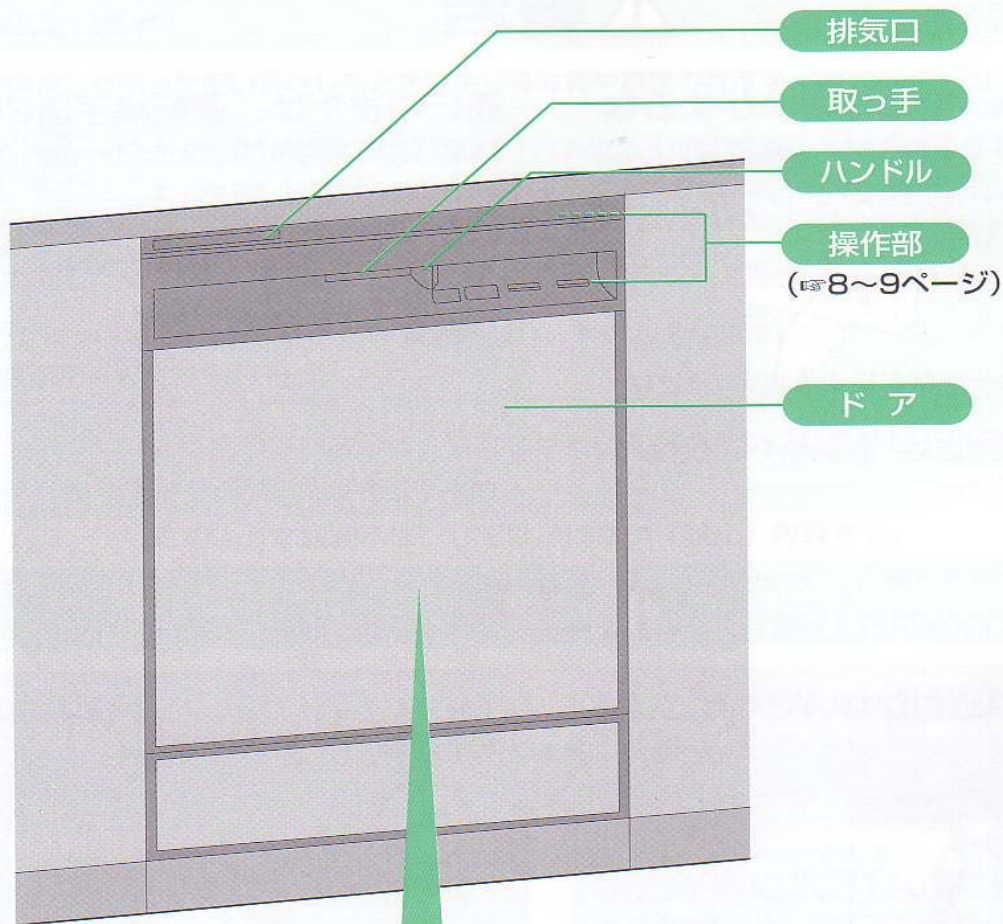

## ドアの開閉のしかた

### ■開け方

- ①ハンドルを「ひらく」の位置にする。
- ②取っ手を持ち、手前に引く。

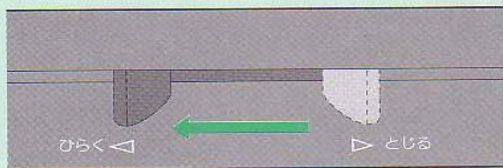

### ■閉め方

- ①ドアを閉める。
- ②ハンドルを「とじる」の位置にする。

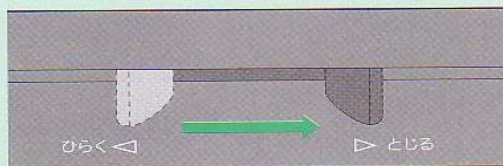

### お願い

- 開いたドアに乗ったり、強い力をかけたりしないでください。  
(破損・変形の原因になります)



### 付属品

- 専用洗剤 (1袋・100g)
- ご使用ガイド(1枚)

計量スプーン  
付き



- 分解酵素の働きにより、ご飯、卵などの汚れも、きれいに洗い落とします。
- 水質によって、ごくまれに食器かごが黄色く変色することがあります。このような場合、洗剤を多めに入れてください。

### お願い

- 専用洗剤以外は絶対に使用しないでください。一般の台所用洗剤では、泡の異常発生で正しく作動しません。

### 専用洗剤の追加購入について

- お買い上げの販売店または電気店、大規模な百貨店、スーパーなどの電気製品売場でお求めください。

ハイウォッシュスーパー  
(N-HS80) 800g入



(別売品)

- お求め先がわからない場合  
ドアのラベルを

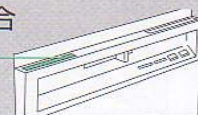

ご確認ください。

※据え付けに必要な付属品は、据付工事説明書(別添付)をご覧ください。

回転ノズル

ヒーター

残さいフィルター  
(着脱式 18ページ)

洗剤自動投入器  
(15ページ)

かご (12~13ページ)

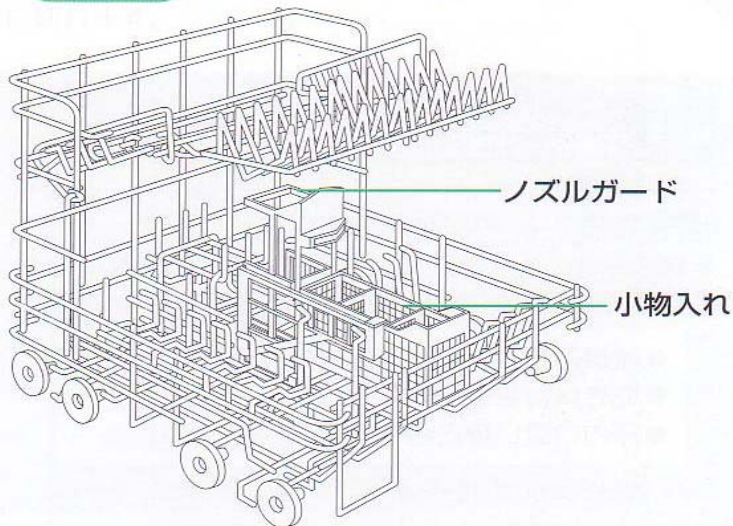

ノズルガード

小物入れ

# 操作部の名前と働き

## ランプ表示の見方

○ 消灯   ● 点灯   ● 点滅

● 電源を入れたときの表示例です。

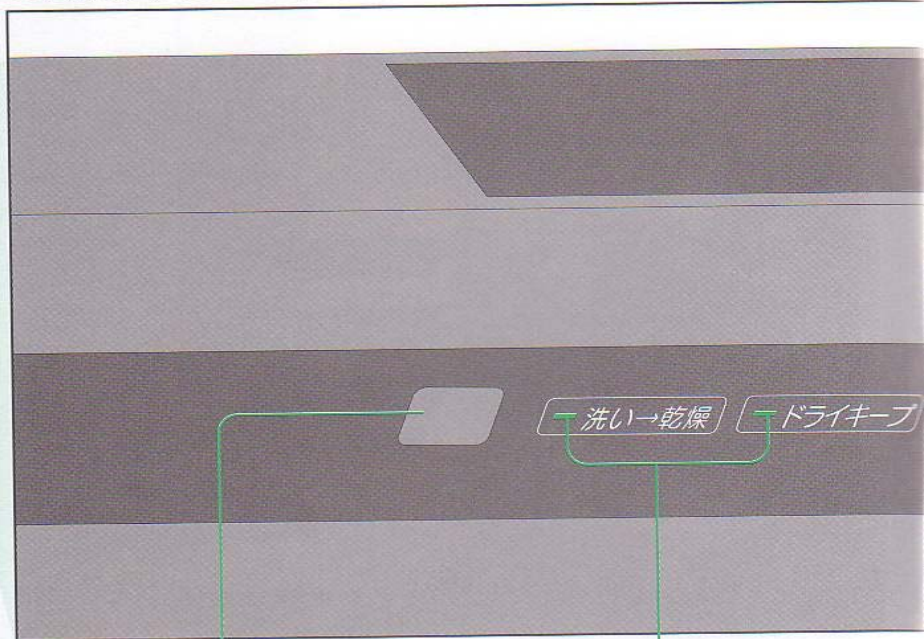
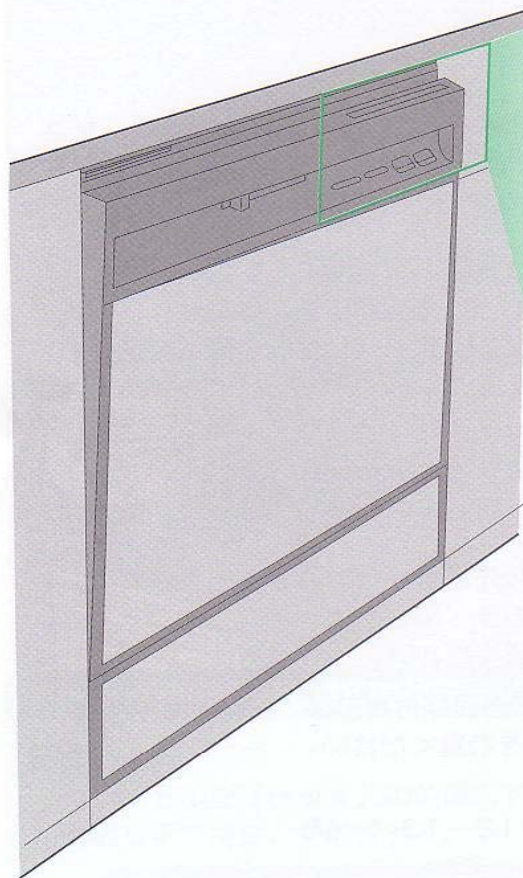

### 異常表示部

- 本体に異常があった場合に表示します。  
(☞21ページ)

### 進行表示ランプ

- 電源を「入」にすると、点灯します。
- スタートすると、点滅します。

## ■ドライキープとは

- 「標準」・「さっと」・「念入り」コースの場合に、コース運転（洗い→乾燥）終了後、自動的に運転を行います。（77℃すぎ設定時を含む）
- 約2時間ヒーターを入れずに、送風・休止を繰り返す間欠送風運転を行い、次のような働きをします。

- 乾燥運転後の食器や庫内の再結露の防止
- 乾き具合を良くする
- 庫内の臭いのこもりの緩和

※「予洗のみ」・「乾燥のみ」の場合は運転しません。

## ■ドライキープ運転をしない設定にしたい場合

電源「切」の状態でも **コース** を押しながら **電源 切/入** を押し、**コース** をそのまま3秒以上押す。

→ ブザーが「ピピッ」と1回鳴り、

**洗い→乾燥**   **ドライキープ**

と表示され、次回からもドライキープ運転はしない設定になります。



**77℃すすぎ**

- 「標準」「さっと」「念入り」コースの加熱すすぎの温度が選べます。

ランプ	加熱すすぎの温度
点灯	77℃
消灯	70℃

**コース ボタン**

- コースを選ぶときに押します。
- 押すごとにランプが切り換わります。

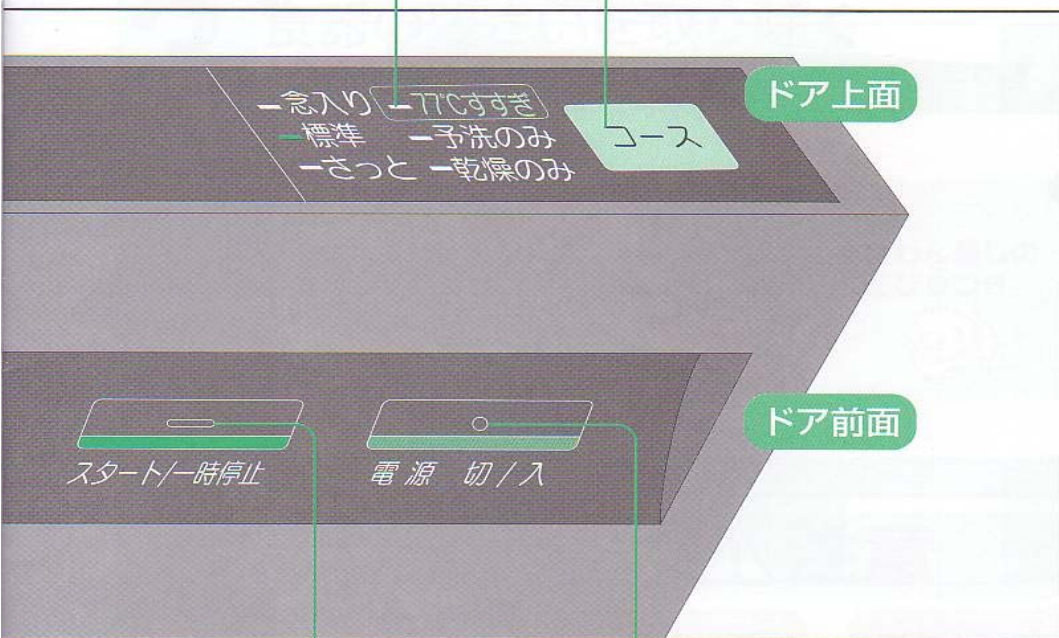

**スタート/一時停止 ボタン**

- スタートするときや、途中で止めるときに押します。

**電源 切/入 ボタン**

- 電源を入れるときに押します。運転が終了すると、自動的に切れます。
- スタートせずに放置していると、約10分後に切れます。

※電源「切」の状態でも常時水漏れを感知するために、約1.5Wの電力を消費しています。

**■再びドライキープ運転をする設定にしたい場合**

同じ操作を再度行ってください。

→ブザーが「ピピッピピッ」と2回鳴り、

「洗い→乾燥」 「ドライキープ」

と表示され、次回からもドライキープ運転をする設定になります。

**■終了ブザーを消して使いたい場合**

「スタート/一時停止」を押しながら「電源 切/入」を押し、「スタート/一時停止」をそのまま3秒以上押す。  
→ブザーが「ピピッ」と1回鳴り、終了ブザーは鳴らない設定になります。

**■再び終了ブザーを鳴るようにしたい場合**

同じ操作を再度行ってください。

→ブザーが「ピピッピピッ」と2回鳴ります。

# さあ使いはじめましょう

## 食器を入れる前に

- 残さいフィルターがセットされているか確認する。
- 食器の残さいを取り除く。



☞P.11

## 食器を入れる

- 食器をセットする。



☞P.12

## 運転する

- 専用洗剤を入れる。
- コースを選び運転する。

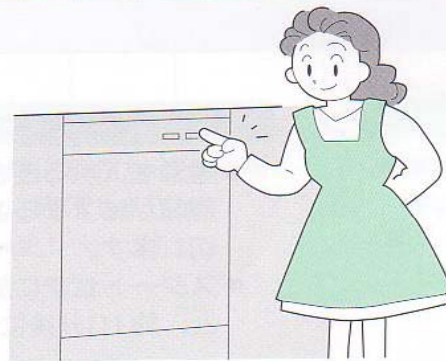

☞P.15

## あとしまつ

- 残さいフィルターをお手入れする。

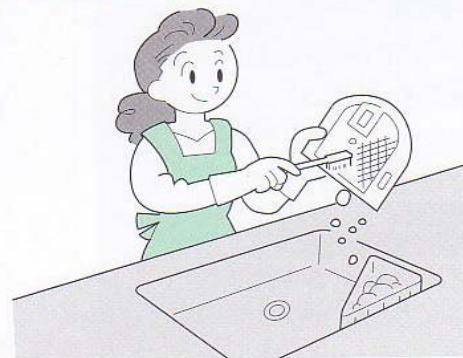

☞P.18

# 食器を入れる前に

**1** 洗える食器かどうか確認する  
●洗えない食器 (☞下記参照)

**2** 残さいフィルターがセットされているか確認する

**3** 食器の残さいを取り除く  
●魚の骨・つまようじ・輪ゴムなども取り除いてください。  
(ポンプの故障の原因になります。)

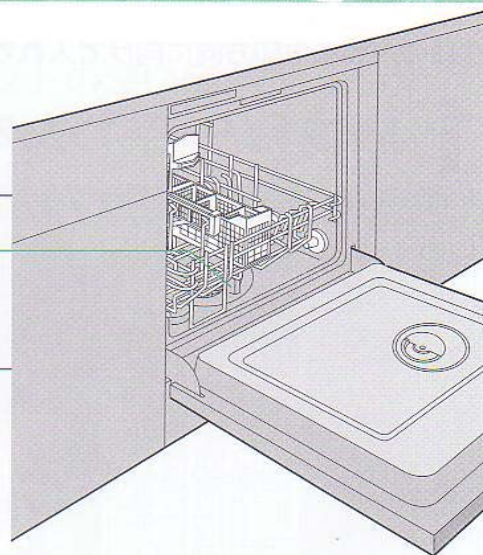

ご使用前に

食器のセット

## ■落ちない汚れ

こすり落としてから入れるか、手洗いしてください。  
(手洗いでも落としにくい汚れは、そのまま入れてもきれいに洗えません。)

●グラタンの  
焼けつき



●茶わん蒸しの  
こびりつき



●鍋の焼け焦げ

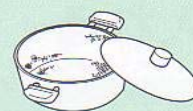

●口紅の汚れ



## 洗えない食器

### ⚠ 注意

プラスチック容器のふたなど軽くて小さい食器は入れないでください。



禁止

水圧で飛ばされてヒーターの上に落ちた場合、発煙や故障の原因となります。

ふきん、スポンジなど、食器や調理器具以外のものは入れないでください。



禁止

発火、発煙の恐れがあります。

カットグラス・  
クリスタルグラス



●白くにごったり、割れたりします。

銀製・洋銀製食器など



●金色に変わり、その後黒くなります。

耐熱90℃以下の樹脂製のもの  
(耐熱表示のないものも含む)

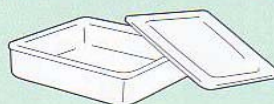

●変形します。

哺乳瓶の乳首など小さくて袋状のもの



●変形します。

漆塗り食器、重箱、  
金箔入りの食器



●はがれる恐れがあります。

びん、徳利などの食器



●口の小さいものは、中が洗えません。

ひびの入った食器

●割れる恐れがあります。



貫入食器  
(ひび割れ模様の食器)  
●変色します。

アルミ製の鍋や食器



●白くなりその後、灰色に変色します。

# 食器の入れ方

食器の内面を矢印方向に向けて入れてください。(食器の向きが違くと、洗い上がりが悪くなります。)

## 1 吸物わん・茶わんを入れる

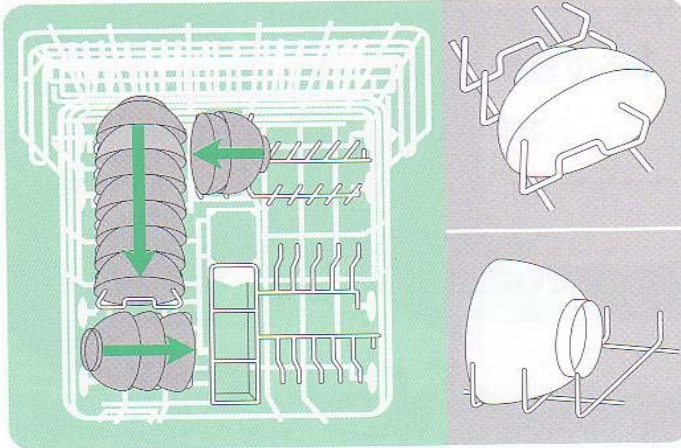

下かご

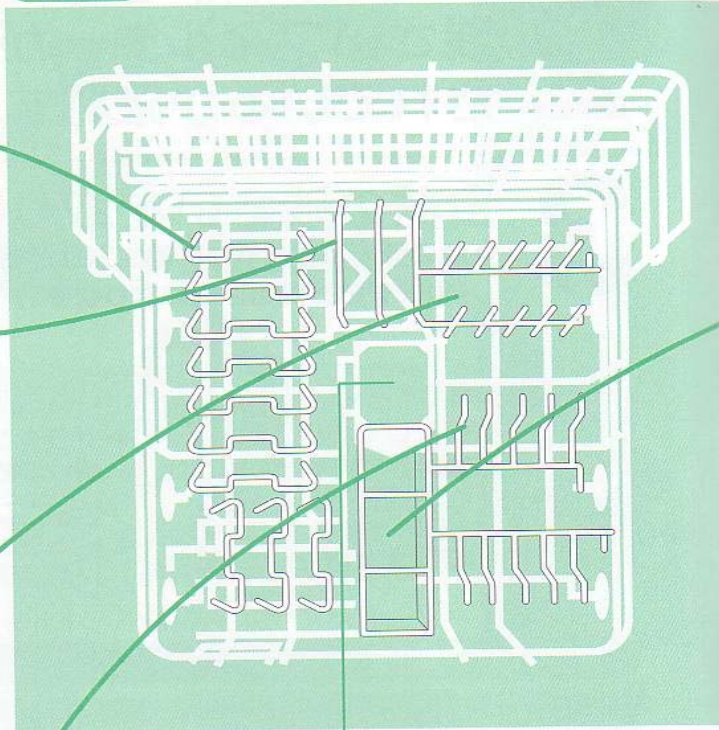

※ノズルガードには、物を入れないでください。

## 2 中皿を入れる

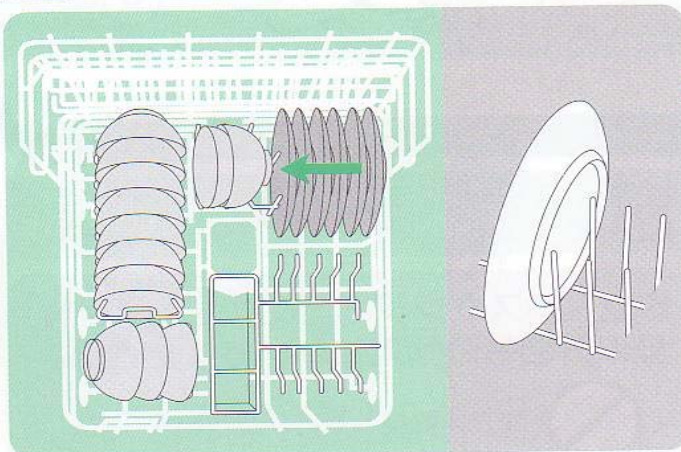

## 3 大皿を入れる

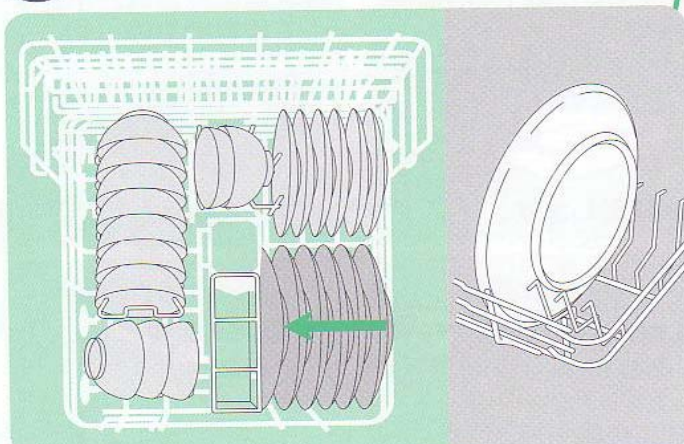

上かご

※2段階に広げてください。

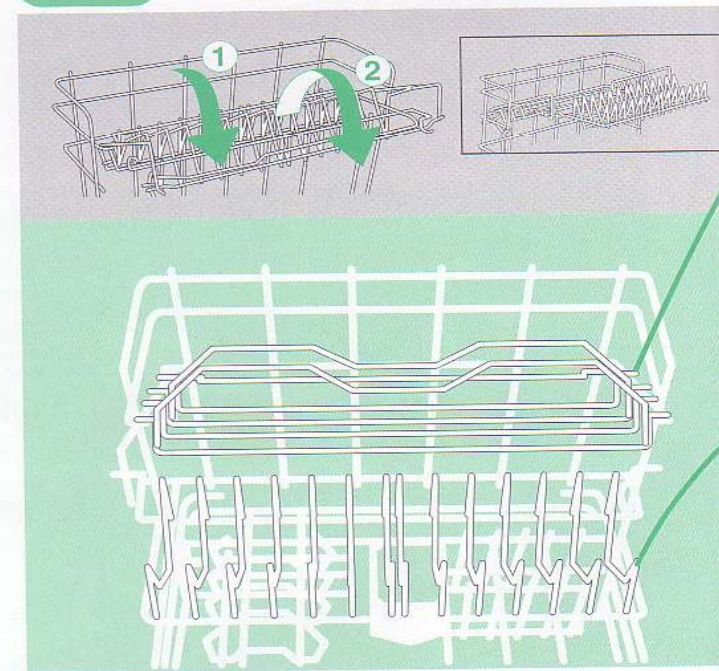

- セットできる大皿の目安：直径35cm以下  
(直径の大きい皿をセットする場合は、上かごをたたんでお使いください。)

## 4 小物を入れる

(はし・ナイフ・スプーン・フォークなど)

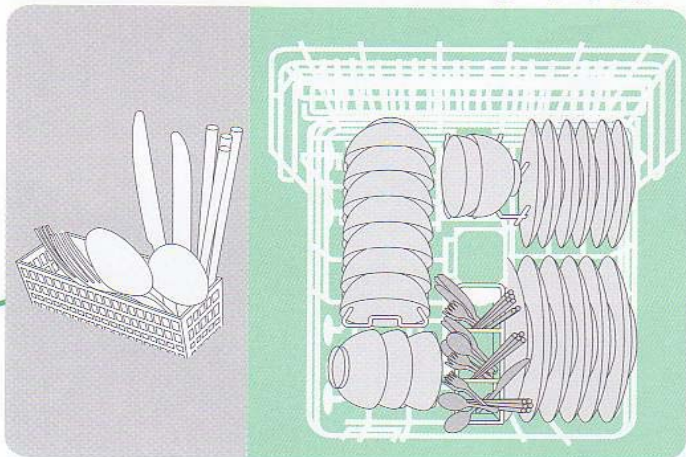

- はし…汚れた方を下向きにする
- ナイフ・スプーン・フォーク…汚れた方を上向きにする

## 5 コップ・湯のみを入れる

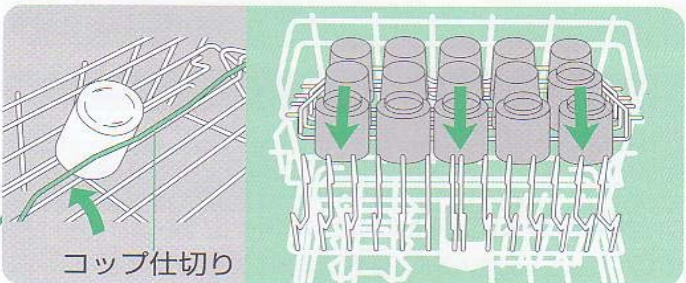

コップ仕切り

## 6 小皿を入れる

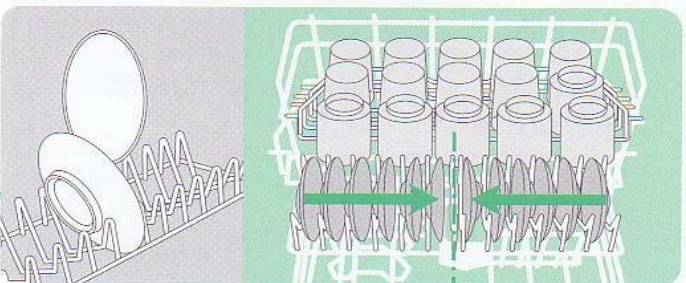

- セットできる小皿の目安：直径12cm以下

### 標準食器量

吸物わん ……6点	コップ ……9点
茶わん ……6点	湯のみ ……6点
中皿 ……6点	小物
大皿 ……6点	(はし・ナイフ・
小皿 ……12点	スプーン・フォーク)

## ■ 食器セットの悪い例

- 横向きや上向きにしないように  
→ 下向きにしてください。
- 外側に向けないように  
→ 内側に向けてください。

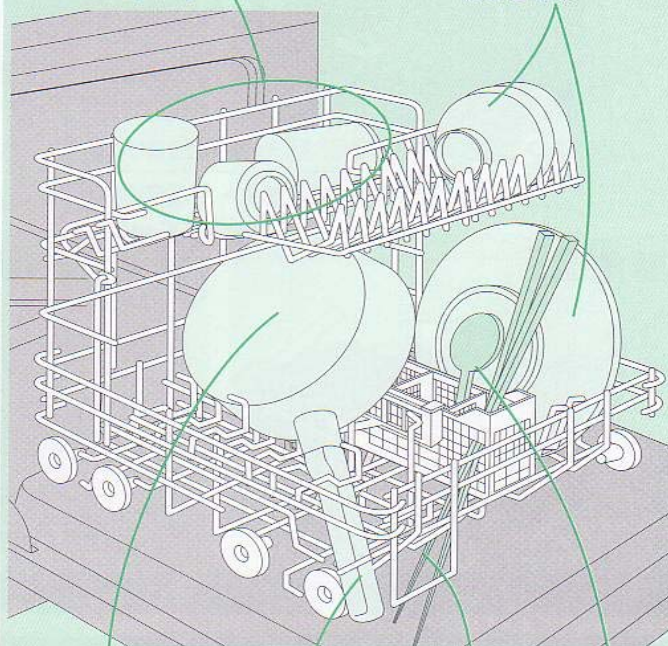

- ノズルガードにかぶさらないように  
(上かごが洗えません。)
- 小物入れからはみ出さないように  
(回転ノズルに当たります。)
- かごからはみ出さないように  
(回転ノズルに当たります。)
- スプーンやフォークなどは重ならないように  
(きれいに洗えません。)

## ■ 食器を入れるときのお願い

- 食器は重ならないように入れてください。
- なべやどんぶりなどの大物食器を重ねて入れると、上かごの洗い上がりが悪くなります。
- 食器を入れ過ぎないでください。  
(洗い上がりが悪くなります。)
- フォークなど先の鋭利なものは、取り出すときにけがなどしないようご注意ください。

### ヒーター上に樹脂食器が落下したとき

- ヒーターに固着した場合は、お買い上げの販売店にご連絡ください。

# 食器の入れ方

## いろいろな食器・調理器具のセットのしかた

### ■どんぶり

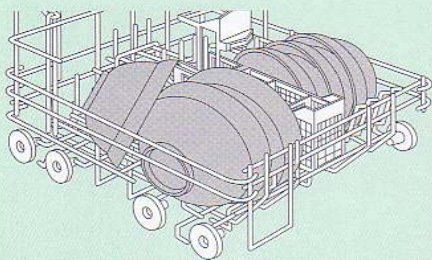

### ■ラーメンばち

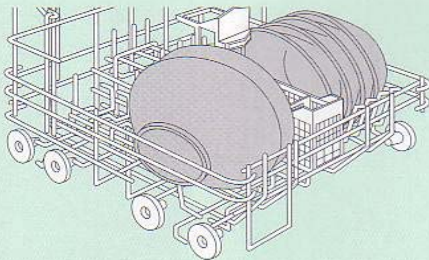

### ■小ばち

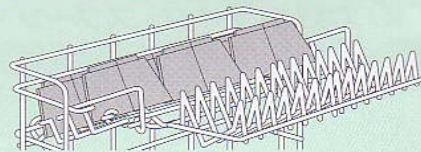

### ■角皿

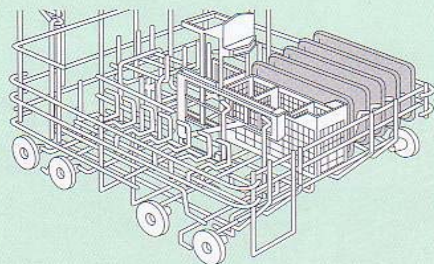

### ■カレー皿

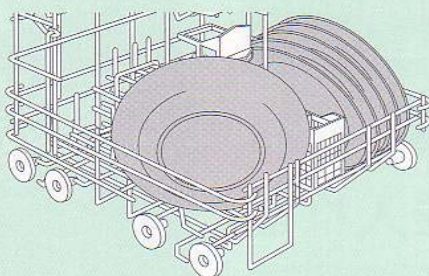

### ■調理器具

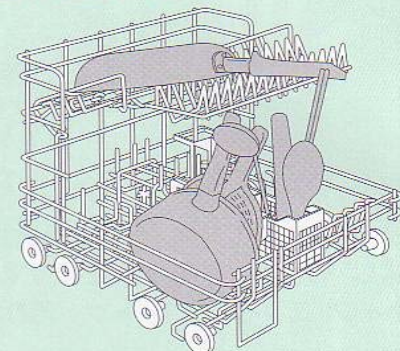

- すきまをあけて入れてください。形状や大きさによって、洗い上がりが悪くなる場合があります。

## まな板・包丁のセットのしかた

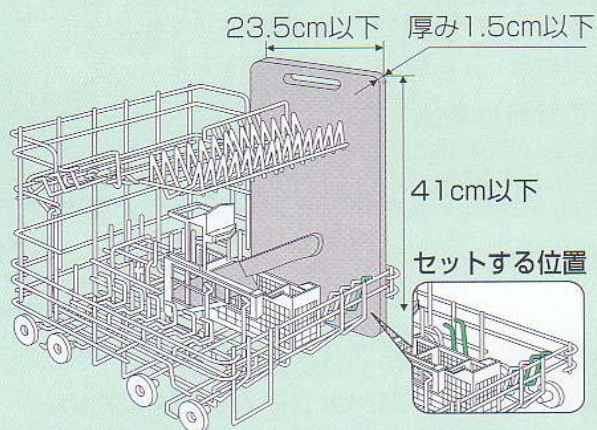

- ※ 右から2つめのスペースにセットしてください。(右端にセットすると、外側が洗えません。)

### ■まな板 汚れている面を内側にしてセットする。

材質：耐熱温度80℃以上のプラスチック製  
(70℃以下のものは、変形の恐れがあります。)

- 木製のまな板は、表面のキズに入り込んだ汚れが洗えない場合があるため、プラスチック製のものをおすすめします。

### ■包丁 刃先を下にしてセットする。

長さ：30cm以下      刃の厚み：5mm以下  
材質：ステンレス製

- 鉄製の包丁や刃先が鋼のものは、さびるため入れないでください。
- 包丁の刃をかごに当てないように入れてください。(かごのコーティングに傷がつきます。)

## 食器の取り出し方

- 入れるときの逆の順序で上かごから取り出してください。
- 皿や茶碗は一つずつ外側から取り出してください。

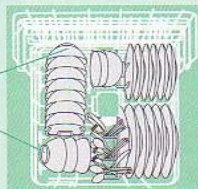

- ※ 数枚同時に取り出さないでください。食器どうしが当たって欠けることがあります。

# 運転する 準備

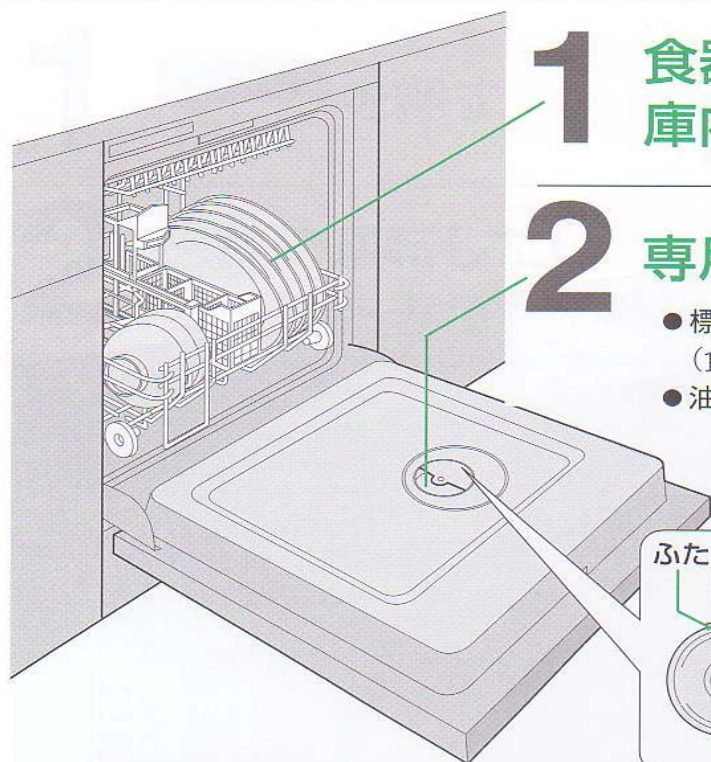

**1** 食器をセットしたかごを庫内に入れる

**2** 専用洗剤を入れ、ふたを閉める

- 標準量……付属の計量スプーン2杯分  
(食器が少ない場合でも2杯分入れてください。)
- 油污が多い場合は、洗剤を多めに入れてください。

「予洗のみ」・「乾燥のみ」コースは、洗剤は不要です。

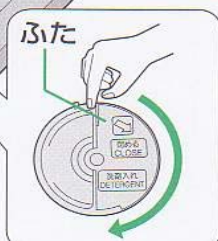

洗剤自動投入器



適量



多い



少ない

食器のセット

使い方

## 各コースの運転時間の目安

50/60Hz

■給湯60℃(本体の近くまで60℃のお湯がきている場合)・水圧0.3MPa {3kgf/cm<sup>2</sup>}  
・室温20℃場合の目安です。 ※水温、水圧、室温により変わります。

標準 (約)64分/59分	さっと (約)48分/45分	念入り (約)125分/120分	予洗のみ (約)8分	乾燥のみ (約)60分
予洗い 3分	予洗い 3分	予洗い 3分	予洗い 8分	
洗い 15分/10分	洗い 9分/6分	洗い 25分/20分		
水すすぎ 2回 加熱すすぎ 1回 16分	水すすぎ 2回 加熱すすぎ 1回 16分	水すすぎ 3回 加熱すすぎ 1回 37分		
乾燥 30分	乾燥 20分	乾燥 60分		乾燥 60分
ドライキープ	ドライキープ	ドライキープ		

### ●15～25℃給水使用の場合

- 「標準」・「さっと」・「念入り」コースの場合、上表より約15～30分長くなります。  
(「洗い」と「加熱すすぎ」のとき、水温を上げるためです。)

### ●室温が10℃以下の場合

- 乾燥時間が上表より「標準」・「さっと」コースでは約5分、「念入り」・「乾燥のみ」コースでは約20分長くなります。

### ●77℃すすぎの場合

- 運転時間が上表より約10分長くなります。
- 77℃すすぎを繰り返し行くと、ガラス製食器が白く曇ったり、樹脂製食器が変形したりすることがあります。

### お願い

- 給湯機をご使用の場合は、70℃以下の温度に調整してください。

# 運転する 操作

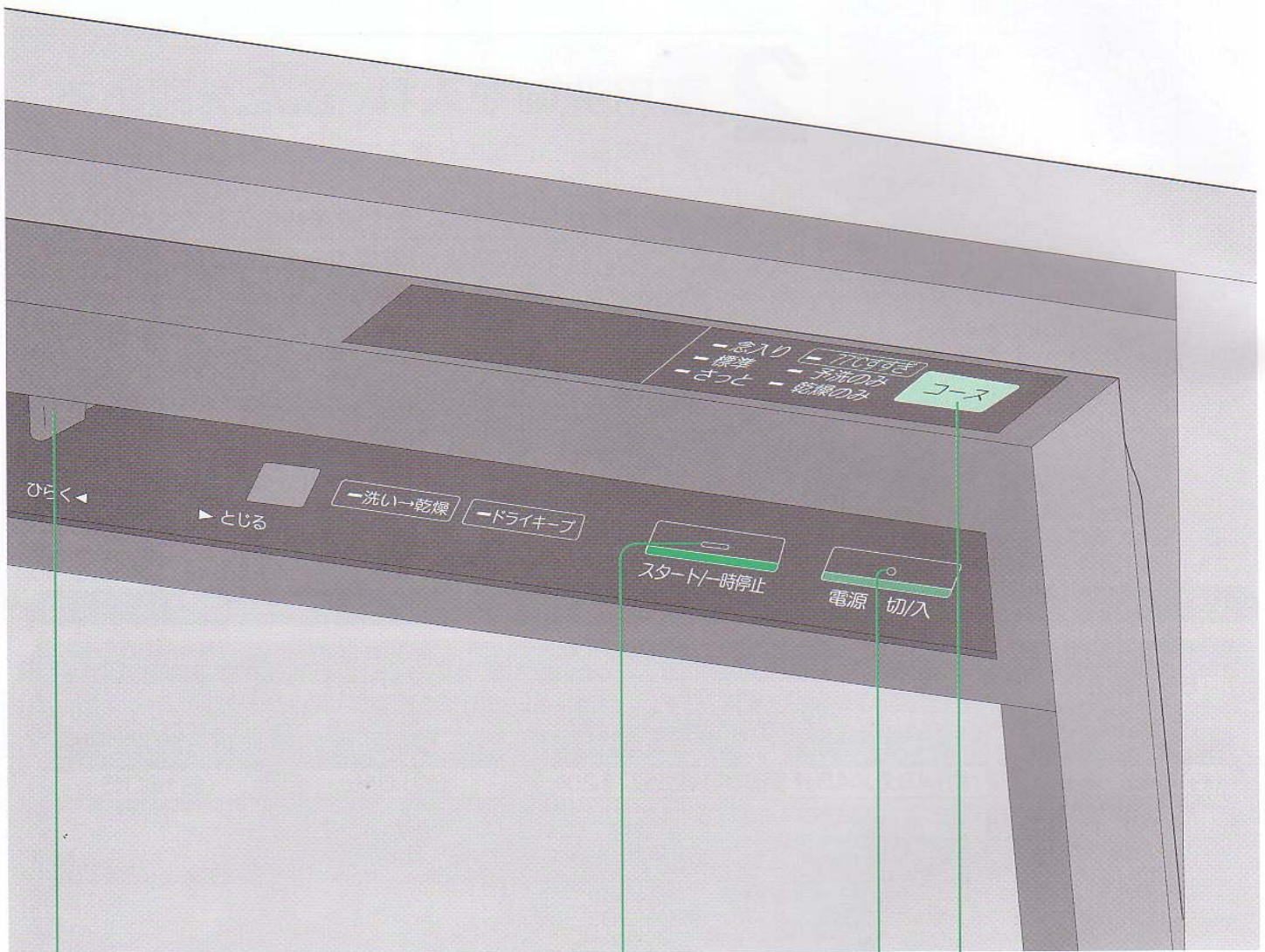

3

4

1 2

※ドアは少し開いた状態で止まりやすくなっています。  
(ボタン操作のため)

## ■コースメモリー（記憶）について

●「標準」「さっと」「念入り」コースのいずれかで運転すると、次回からは、電源を「入」にすると、自動的に前回運転したコースに設定されます。いつも同じコースでお使いの場合はコースを選ぶ必要はありません。

※「77°Cすぎ」「予洗のみ」「乾燥のみ」は、メモリーしません。ご使用時には、必要に応じて選んでください。



# 1



電源 切/入

を押す

■ランプが点灯し、電源が入る。



# 2

コース で運転したい  
コースを選ぶ

※ドアを少し開けてコースを選んでください。

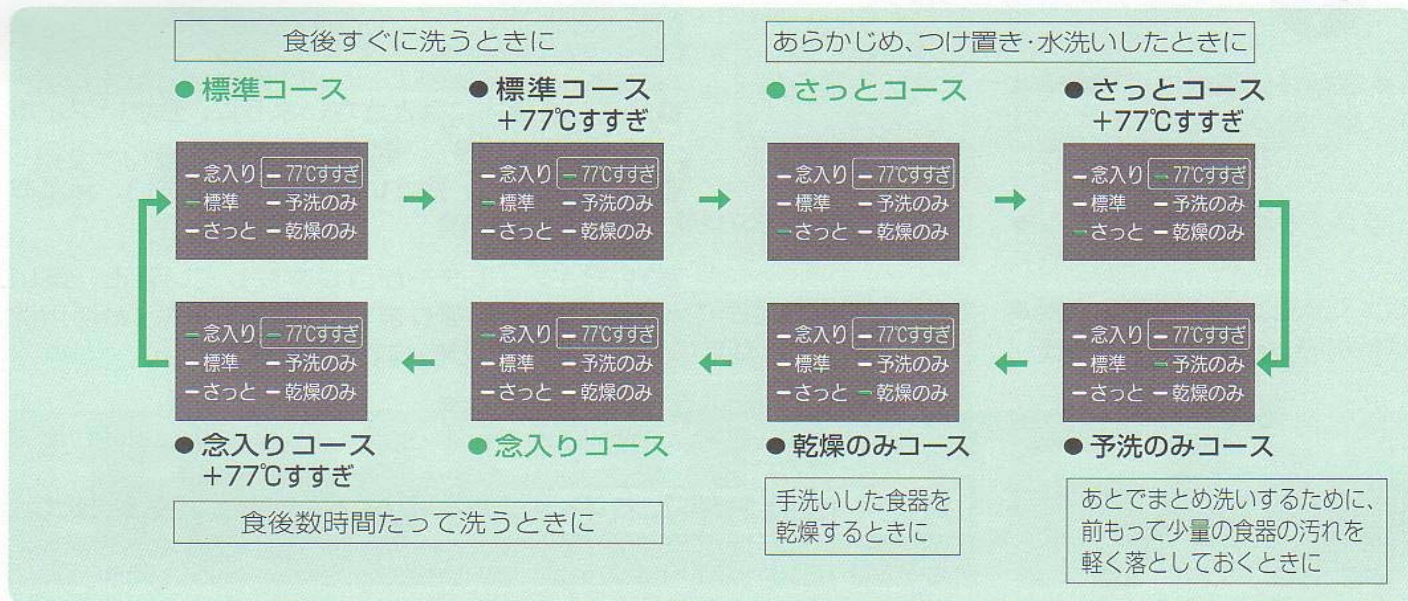

# 3

ドアを閉め ハンドルを  
「とじる」の位置にする

※ハンドルを確実に「とじる」の位置にしていないと、  
スタート/一時停止 を押しても運転しません。

# 4



スタート/一時停止

を押す

■ランプが点滅し、運転がスタートする。

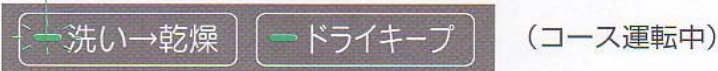

■ランプ点滅

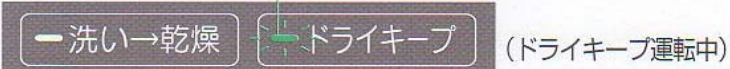

終了ブザーが鳴ったら、コース運転が終了し  
ドライキープ運転に切り換わる

(ドライキープ運転を切りたいときは、  
電源を切ってください。)

※ドライキープ運転は、約2時間の間欠送風運転を行  
いますが、終了のブザーは鳴りません。

## ●食器の取り出し方

終了ブザーが鳴ってから30分以上  
おき、食器が冷えてから取り出し  
てください。

## ●スタート後、コース変更はできません。

変更する場合は、再度最初からやり直してください。

## ●やむをえずスタート後、食器を追加する場合

スタート/一時停止 を押して食器を追加し、再度 スタート/一時停止 を押す。

※追加した食器は洗い上がりが悪くなる場合があります。

# あとしまつ

## ⚠ 注意

残さいフィルターの掃除、お手入れは運転終了後30分以上経過してから行ってください。



やけどをする恐れがあります。

- 運転終了直後は底にあるヒーターが高温のため、触るとやけどをする恐れがあります。

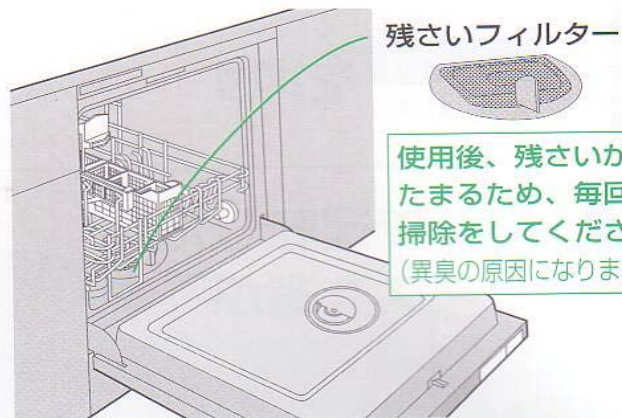

使用後、残さいがたまるため、毎回掃除をしてください。  
(異臭の原因になります。)

- ① 残さいを庫内に落とさないように、残さいフィルターを取り出す。
- ② 残さいを捨て、残さいフィルターを洗い、元どおりにセットする。

※残さいフィルターが目づまりしていると、洗いが悪くなります。月に一度は、台所用洗剤をつけてブラシ等で洗ってください。

# お手入れ

月に一度はお手入れを

## ■ 庫内やドアの内面

よく絞った柔らかい布でふく。

- ドア下端と庫内の手前は、汚れがつきやすいので念入りにお手入れしてください。
- 「予洗のみ」運転を多く使用される場合は、ときどき専用洗剤を入れて、食器を入れないで「標準」コースで運転すると、清潔さを保つことができます。

※汚れのひどい場合は、別売庫内クリーナー(N-P2)をご利用ください。

## ■ 本体の表面

よく絞った柔らかい布でふく。

- シンナー、ベンジン、クレンザー、ワックス、殺虫剤などは使わないでください。  
(傷・変色の原因になります。)
- 化学ぞうきんを使用の際は、その注意書に従ってください。

## ■ 長期間使用しなかった場合

「予洗のみ」運転で庫内を水洗いしたのち、ご使用ください。

## ■ 回転ノズル

本体から外し、水につけてゆすって汚れを落とす。

- 外し方  
ノズルの中央を手でつかみ真上に引き抜く。

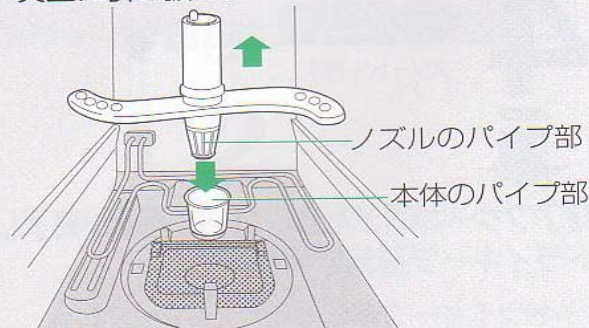

- 取り付け方  
本体のパイプ部の中にノズルのパイプ部を入れ、ノズルを「カチッ」というまで押し込む。  
※取り付けたのち、ノズルが手で軽く回ることを確認してください。

# 困ったなと思われたときは

## 故障かしら？（いいえだいじょうぶ）

状 況	原 因	対処方法
洗い上がりが悪い 洗えていないものがある	<ul style="list-style-type: none"> <li>● 専用洗剤を入れ忘れている。</li> <li>● 専用洗剤以外の洗剤を入れている。</li> <li>● 専用洗剤を2杯分入れていない。</li> <li>● 洗剤自動投入器のふたを閉め忘れて</li> </ul>	<ul style="list-style-type: none"> <li>● 専用洗剤を正しく入れ（2杯以上）、洗剤自動投入器のふたを閉める。（☞15ページ）</li> </ul>
	<ul style="list-style-type: none"> <li>● 食器などがかごの底からはみ出して、ノズルの回転を止めている。</li> <li>● 食器を重ねて入れたり、セットの向きがまちがっている。</li> </ul>	<ul style="list-style-type: none"> <li>● 食器を正しくセットする。（☞12～14ページ）</li> </ul>
	<ul style="list-style-type: none"> <li>● 焼けつき、焼け焦げのあるものをそのまま入れている。</li> </ul>	<ul style="list-style-type: none"> <li>● こすり落としてから入れるか、手洗りする。</li> </ul>
	<ul style="list-style-type: none"> <li>● 残さいフィルターが目づまりしている。</li> <li>● 回転ノズルが目づまりしている。</li> </ul>	<ul style="list-style-type: none"> <li>● 残さいフィルター、回転ノズルをお手入れする。（☞18ページ）</li> </ul>
	<ul style="list-style-type: none"> <li>● 地下水などミネラル分の多い水を使用している場合</li> </ul>	<ul style="list-style-type: none"> <li>● 洗剤を多めに入れる。</li> </ul>
食器が黄色く、または薄黒くなってくる	<ul style="list-style-type: none"> <li>● 水に含まれている鉄分や茶しぶなどのためです。</li> </ul>	<ul style="list-style-type: none"> <li>● ときどき食器をこすって手洗りする。</li> </ul>
庫内に水滴が残る	<ul style="list-style-type: none"> <li>● 庫内の天井や、ドアの内側に水滴が残ることがあります。異常ではありません。</li> </ul>	<ul style="list-style-type: none"> <li>● 庫内の水滴残りが多い場合はドライキープの運転をする。</li> </ul>
ガラス食器類に薄い水滴の跡が残る	<ul style="list-style-type: none"> <li>● 洗剤やすすぎ不足が原因ではなく、水に含まれているミネラル分のためです。異常ではありません。</li> </ul>	<ul style="list-style-type: none"> <li>● ときどきレモン汁や酢をつけて、手洗りする。</li> </ul>
食器の糸底部に残水がある	 <ul style="list-style-type: none"> <li>● 食器のセットのしかたや形状によっては、運転終了後に食器の糸底部に水滴が若干残ることがあります。異常ではありません。</li> </ul>	<ul style="list-style-type: none"> <li>● ふきんで残水をふき取る。</li> </ul>
ご使用につれ、庫内が白くくもってくる	<ul style="list-style-type: none"> <li>● 水に含まれているミネラル分のためです。異常ではありません。</li> </ul>	
ガラス食器類が白くくもる	<ul style="list-style-type: none"> <li>● 表面に小さな傷のついたガラス食器類を高温の洗浄水で洗うと、まれにですくが白くくもることがあります。</li> </ul>	

※コースランプは、ドアを閉めてハンドルを「とじる」の位置にすると、消灯しますが故障ではありません。

使  
い  
方

必  
要  
な  
と  
き

# 困ったなと思われたときは

## サービスを依頼される前に

状況	原因	対処方法
全然運転しない	<ul style="list-style-type: none"> <li>● 停電している。</li> <li>● 途中で停電になった。</li> </ul>	● 下欄「停電」参照。
	● ブレーカー（電源ヒューズ）が切れている。	● 下欄「ブレーカーが動作したとき」参照。
	<ul style="list-style-type: none"> <li>● ドアが開いている。</li> <li>● ハンドルが「とじる」の位置になっていない。</li> </ul>	● ドアを閉め、ハンドルを「とじる」の位置にする。
	<ul style="list-style-type: none"> <li>● 電源を「入」にしていない。</li> <li>● <b>スタート/一時停止</b> を押していない。</li> </ul>	● 電源を「入」にし、 <b>スタート/一時停止</b> を押す。

## 凍結・断水・停電・ブレーカーが動作したときは

状況	対処方法
凍結	<ol style="list-style-type: none"> <li>1 電源を「切」にし、庫内に70℃程度の温水を約3L入れ、約60～90分放置する。（室温15℃の場合） ※長期間ご使用されずに凍結した場合、解凍に時間がかかることがあります。</li> <li>2 解凍後、電源を「入」にし、「予洗のみ」コースで運転ができることを確認する。</li> </ol>
断水	<ol style="list-style-type: none"> <li>1 電源を「切」にし、運転を中止する。</li> <li>2 断水が回復したら、まず他の蛇口からにごった水を流し、運転を再開する。</li> </ol>
停電	<ol style="list-style-type: none"> <li>1 停電が回復したら、電源「入」を確認する。 点灯 洗い→乾燥</li> <li>2 <b>スタート/一時停止</b> を押す。 ※停電前の状態からスタートします。</li> </ol>
ブレーカーが動作したとき	<ol style="list-style-type: none"> <li>1 ブレーカーを復帰させ、電源「入」を確認する。 点灯 洗い→乾燥</li> <li>2 <b>スタート/一時停止</b> を押す。 ※ブレーカー動作前の状態からスタートします。</li> </ol>

## 異常表示部にこんな表示が出たら

(ブザーが鳴ります。)

- 電源を「切」にし、次の対処を行ってください。

点滅

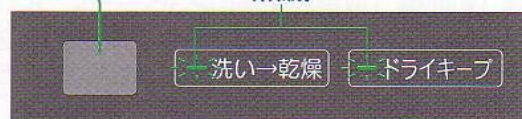

状 況	原 因	対処方法
	<p><b>排水不良</b> (洗浄槽内の水が排水できない)</p> <ul style="list-style-type: none"> <li>●異物の詰まり</li> <li>●排水ホースの折れ</li> </ul>	<ul style="list-style-type: none"> <li>●残さいフィルターが詰まっていなければ確認して、再スタートしてください。</li> <li>●初めてご使用の場合、排水ホース接続方法に不具合がある可能性があります。設置された販売店にご連絡ください。</li> </ul>
	<p><b>給水不良</b> (給水ができない)</p> <ul style="list-style-type: none"> <li>●断水・水道の凍結</li> <li>●止水栓の開け忘れ</li> </ul>	<ul style="list-style-type: none"> <li>●断水・凍結の場合 (P.20ページ) を参照のうえ、再スタートしてください。</li> <li>●初めてご使用の場合、止水栓 (本体内部) の開け忘れの可能性があります。設置された販売店にご連絡ください。</li> </ul>
	<p><b>機内の水漏れ不良</b></p> <ul style="list-style-type: none"> <li>●本体内部の止水栓や給水弁の接続部などから水漏れしている。</li> </ul>	<p><b>水道の元栓を閉めてください。</b></p> <p>水漏れの恐れがあるため、至急設置された販売店にご連絡ください。</p>

※対処しないで再スタートしても、同じ表示が出て運転が止まります。

※ **電源 切/入** を押すと、ランプは点滅状態のままブザーが止まります。  
(断続的に排水ポンプの音がします。)

■上記以外の表示が出た場合は、本体の故障のため販売店にご連絡ください。

必要とき

# アフターサービスについて

お客様ご自身で修理されたり、手を加えたりすることは危険です。絶対にしないでください。

## ■ 保証書（取扱説明書の23ページについてです。）

お買い上げ日・販売店名などの記入を必ず確かめ、お買い上げの販売店からお受け取りください。よくお読みのあと、保存してください。

保証期間：お買い上げ日から本体1年間  
(ただし一般家庭用以外に使用された場合は除きます。)

## ■ 修理を依頼される時

19～21ページに従ってご確認のあと、直らないときは、まず電源を「切」にして、お買い上げの販売店へご連絡ください。

### ● 保証期間中は

保証書の規定に従って、出張修理をさせていただきます。

### ご連絡していただきたい内容

- ご住所、ご氏名、電話番号
- 製品名、品番、お買い上げ日
- 異常の内容（できるだけ詳しく）
- 訪問のご希望日

### ● 保証期間を過ぎているときは

お買い上げの販売店へご依頼ください。修理すれば使用できる製品については、ご希望により有料で修理させていただきます。

## ■ 補修用性能部品の最低保有期間

この食器洗い乾燥機の補修用性能部品（機能維持のために必要な部品）は、製造打ち切り後、最低6年間保有しております。

## ■ アフターサービスなどについて、おわかりにならないとき

お買い上げの販売店にお問い合わせください。

## 本体の銘板表示位置

(下図はドアを開いた状態です。)

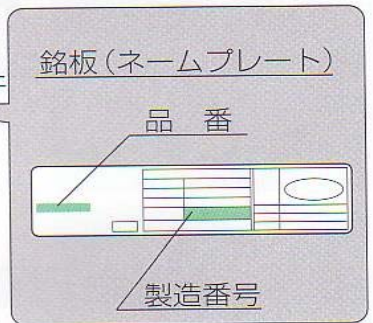
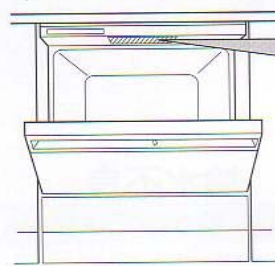

# 仕様

電 源	交流100V 50/60Hz共用	乾 燥 方 式	ヒーターとファンによる強制排気乾燥 ①加熱すすぎ後ヒーター加熱乾燥 ②ヒーター加熱乾燥のみ		
消 費 電 力	ポンプモーター ● 洗浄時：50Hz ……110W ：60Hz ……140W ● 排水時：50Hz ……110W ：60Hz ……140W	標 準 収 納 量	51点		
	ヒーター ……1100W 最大消費電力：50Hz ……1210W ：60Hz ……1240W		大皿 6点 はし	中皿 6点 スプーン	小皿 12点 フォーク
外形寸法	448mm(幅)×574mm(奥行)×750mm(高さ)		茶わん 6点 ナイフ	吸物わん 6点	湯のみ 6点
製品質量	約28kg		コップ 9点		
使用水量	約18L	専用洗剤の標準使用量	約9g		
水道水圧	0.03～1MPa (0.3～10kgf/cm <sup>2</sup> )				
洗浄方式	回転ノズル噴射式				
すすぎ方式 (標準コース)	ためすすぎ (3回) 給排水すすぎ (4回)				

● 電源が「切」の状態でも常時水漏れを感知するために、約1.5Wの電力を消費しております。

## 愛情点検

### 長年ご使用の食器洗い乾燥機の点検を！



こんな症状はありませんか

- 水漏れがする。
- 焦げくさい臭いがしたり、運転中に異常な音や振動がする。
- 食器洗い乾燥機に触るとビリビリ電気を感じる。
- その他の異常や故障がある。

このような症状のときは、故障や事故の防止のため、必ず販売店に点検をご依頼ください。

# 保 証 書

## 食器洗い乾燥機

品 番 NP-U45B2P1AA

出張

保 証 期 間		本体1ヵ年	お 買 い 上 げ 日	年	月	日
★お客様	ご住所	〒□□□□□□□□				
	お名前	様 TEL( )				
★販売店	住 所					
	店 名	TEL( )				

★印欄に記入のない場合は有効とはなりませんから、必ず記入の有無をご確認ください。もし、記入がない場合には直ちにお買い上げの販売店にお申し出ください。本書は再発行致しませんので紛失しないよう大切に保管してください。

### 記

本書は、本書記載内容で、無料修理をさせていただくことをお約束するものです。

- お客様の取扱説明書、本体貼付ラベルなどの注意書による正常なご使用状態で、保証期間中に故障した場合には、お買い上げの販売店に出張修理をご依頼のうえ、修理に際して、本書をご提示ください。無料修理をさせていただきます。
- なお、保証期間中の修理などアフターサービスについてご不明の場合は、お買い上げの販売店にご相談ください。
- つぎのような場合には保証期間内でも有料修理になります。
  - ご使用上の誤り、および不当な修理や改造による故障および損傷。
  - お買い上げ後の落下や輸送上の故障および損傷。
  - 火災、塩害、ガス害、地震、風水害、落雷、異常電圧およびその他の天災地変による故障および損傷。
  - 本書のご提示がない場合。
  - 本書にお客様名、お買い上げ日、販売店名のない場合、あるいは字句を書きかえられた場合。
  - 一般家庭用以外（たとえば業務用など）に使用された場合の故障および損傷。
  - 車輛・船舶などに、備品として使用した場合に生ずる故障および損傷。
- 本書は日本国内においてのみ有効です。  
This warranty is valid only in Japan.
- ご転居の場合は事前にお買い上げの販売店にご相談ください。
- 離島および離島に準ずる遠隔地へのお出張修理をおこなった場合は、出張に要する実費を申し受けます。

### お客様へ

この保証書は、本書に明示した期間、条件のもとにおいて、無料修理をお約束するものです。したがって、この保証書によって、お客様の法律上の権利を制限するものではありませんので、保証期間経過後の修理、補修用性能部品の保有期間などについて、詳しくは取扱説明書をご覧ください。なお、ご不明の場合は、お買い上げの販売店にお問い合わせください。

	年 月 日	修 理 内 容	担 当 者
修 理 記 録			

必要なとき

# 取扱説明書

この取扱説明書は、洗濯機の安全な使用と、洗濯機の性能を最大限に引き出すために、必ずお読みください。

項目	内容
洗濯機の種類	洗濯機の種類
洗濯機の特徴	洗濯機の特徴
洗濯機の使用上の注意	洗濯機の使用上の注意
洗濯機の手入れ	洗濯機の手入れ
洗濯機の故障の対処法	洗濯機の手入れ

洗濯機は、安全に使用するために、必ずお読みください。

洗濯機は、安全に使用するために、必ずお読みください。

## 仕様

項目	内容
洗濯機の種類	洗濯機の種類
洗濯機の特徴	洗濯機の特徴
洗濯機の使用上の注意	洗濯機の使用上の注意
洗濯機の手入れ	洗濯機の手入れ
洗濯機の故障の対処法	洗濯機の手入れ

### 松下電器産業株式会社 洗濯機事業部

製造元

〒561-0823 大阪府豊中市神州町1番2号

電話 06 (331) 0051 (大代表)



# 食器洗い乾燥機 ご使用ガイド

## 基本的なご使用手順

**1** 残さいを捨てる



**2** 食器をセットする



**3** 専用洗剤を入れる

●付属のスプーン約2杯分



**4** 電源を「入」にする



**5** コースを選び、スタート

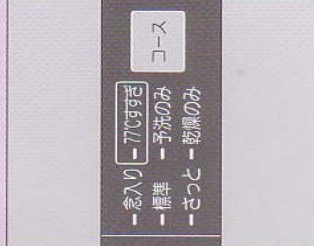

残さいフィルターの  
のぞき

運転終了後、約30分おいて庫内が冷えてから行ってください。



## ボタンの使い方

**77°C すぎ**

●「標準」「さっと」「念入り」コースの加熱すすぎの温度が選べます。

ランプ	加熱すすぎの温度
点灯	77°C
消灯	70°C

**コース ボタン**

●コースを選ぶときに押します。  
●押すごとにランプが切り換わります。

●本機には5つの基本コースがあります

コース	どんなとき
標準	●食後すぐに洗うときに
さっと	●あらかじめ、つけ置き・水洗いしたときに

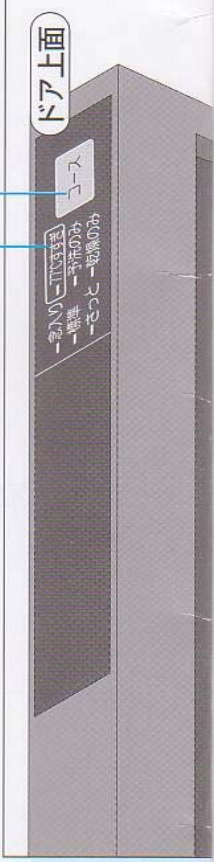

# コースの選び方



## 異常表示部

- 本体に異常があった場合に表示します。

## 進行表示ランプ

- 電源を「入」にする  
と、点灯します。
- スタートすると、点滅します。

## スタート/一時停止 ボタン

- スタートするときや、途中で止めるときに押します。

## 電源 切/入 ボタン

- 電源を入れるときに押します。運転が終了すると、自動的に切れます。
- スタートせずに放置していると、約10分後に切れます。

念入り ● 食後数時間たって洗うときに

予洗のみ ● あとでまとめて洗うために前もって少量の食器の汚れを軽く落としておくときに

乾燥のみ ● 手洗った食器を乾燥するとき

## 必ず食器洗い乾燥機専用洗剤をお使いください。

一般の台所用洗剤は使用しないでください。  
(泡の異常発生で作動できなくなります。)

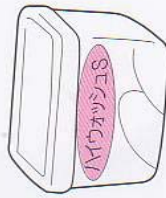

食器洗い乾燥機専用洗剤 (別売品)

ハイウォッシュスーパ-

※付属の専用洗剤がなくなりましたら、お近くの電気店でお求めください。

## 食器をセットする前に

つまようじ、魚の骨など固いものや輪ゴム等は取り除いてください。手洗いでも落とすにくい汚れは、そのまま入れてもきれいに洗えます。こすり落としてから入れるか、手洗いしてください。



- 調理に使った鍋などの焼け焦げ
- グラタンのこびりつきや、ひどい油の固まり
- 茶わん蒸しなど、蒸しもの料理のこびりつき
- カップなどについた口紅の汚れ

## 警告

■ 運転中または、運転終了後30分間は絶対に庫内やヒーター取付面に触れないでください。

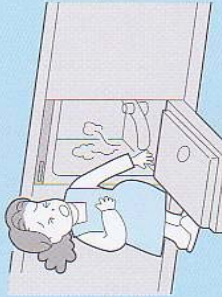

接触禁止

やけどをする恐れがあります。

## 注意

■ 排気口付近には近付かないでください。



禁止

湯気・温風によりやりやけどをすることがあります。

■ 運転中は、ドアを開けないでください。

高温の洗浄水や湯気が出て、やりけどをすることがあります。



禁止

■ 食器の取り出し、残さいフィルターの掃除、お手入れは運転終了後30分以上経過してから行ってください。



やけどをする恐れがあります。

〔標準的なセット例の場合〕

- 吸物わん…6点
- 茶わん…6点
- 中皿…6点
- 大皿…6点
- 小皿…12点
- コップ…9点
- 湯のみ…6点
- 小物
- (はし・ナイフ  
スプーン・フォーク)

● 食器の内面を矢印方向に向けて入れてください。

※ 食器セットの向きが違くと  
洗い上がりが悪くなります。

食器の入れかた

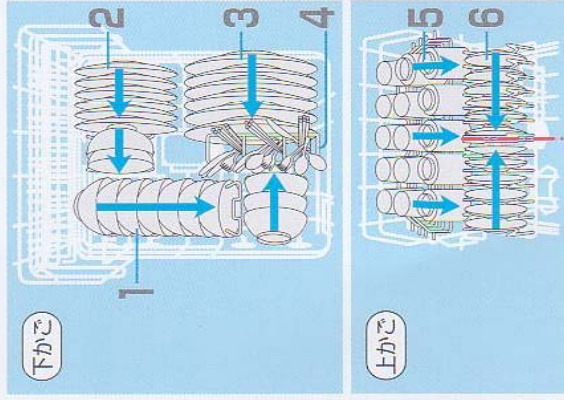

1 吸物わん・茶わんを入れる。



4 小物を入れる

- はしは汚れた方を下向きに
- スプーン等は汚れた方を上向きに



2 中皿を入れる

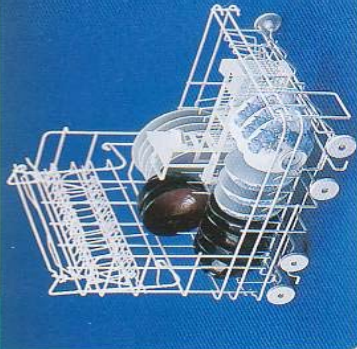

5 コップ・湯のみを入れる

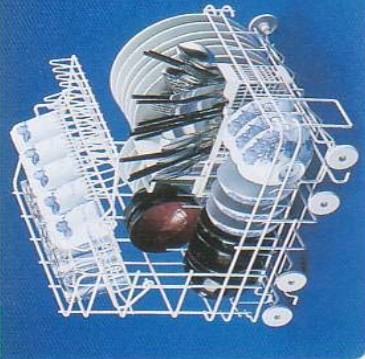

3 大皿を入れる

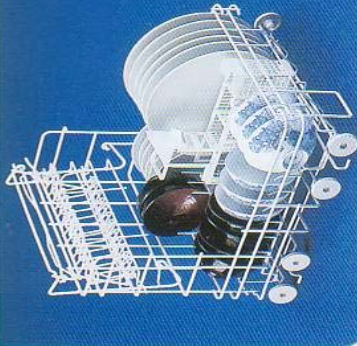

6 小皿を入れる

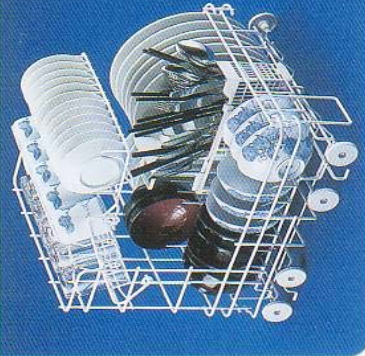

どんぶり

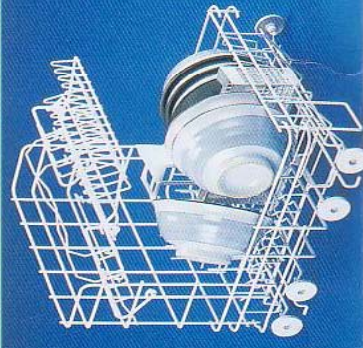

ラーメンばち

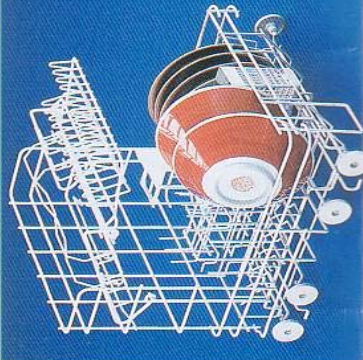

カレー皿

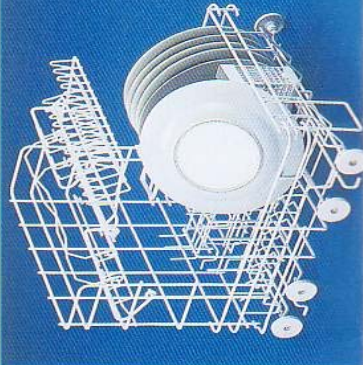

小ばち

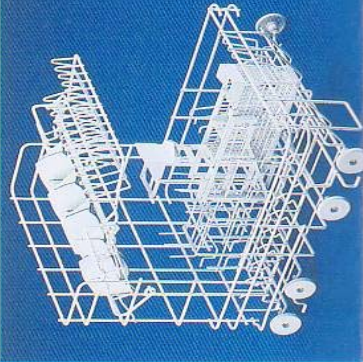

5050な食器

角皿

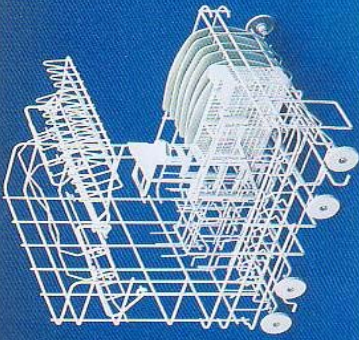

まな板・包丁

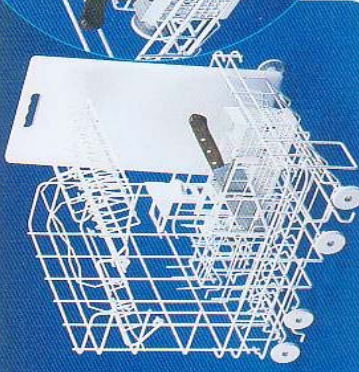

まな板の大きさ  
奥行：23.5cm以下  
長さ：41cm以下  
厚み：1.5cm以下

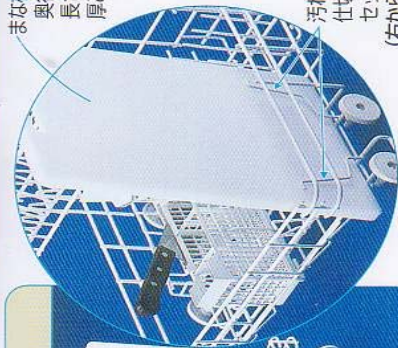

汚れた面を内側にし、仕切りの左側にセットしてください。(右から2つめのスペース)  
※右端にセットすると外側が洗えません。

調理器具



●すさまをあげて入れてください。形状や大きさによって、洗い上がりが悪くなる場合があります。

■食器は重ならないように入れてください。また、なべやどんぶりなどの大物食器を重ねて入れると上かごの洗い上がりが悪くなります。

●横向きや上向きにしないように  
→下向きにしてください。

●外側に向けないように  
→内側に向けてください。

●ノズルガードにさがさらないように  
(上かごが洗えません。)

●スフーンやフォークなどは重ならないように  
(きれいに洗えません。)

●かごからはみ出さないように  
(回転ノズルに当たります。)

●小物入れからはみ出さないように  
(回転ノズルに当たります。)

洗えない食器

カットグラス・クリスタルグラス



●白くにごったり、割れたりします。びん、徳利などの食器

●口の小さいものは、中が洗えません。

銀製・洋銀製食器など



●金色になり、その後黒くなります。

漆塗り食器、重箱、金箔入りの食器



●はかれる恐れがあります。

耐熱90℃以下の樹脂製のもの(耐熱表示のないものも含む)哺乳瓶の乳首など小さくて袋状のもの



●変形します

ひびの入った食器



●割れる恐れがあります。貫入食器(ひび割れ模様の食器)  
●変色します。

アルミ製の鍋や食器



●白くなりその後、灰色に変色します。

食器セットの悪い例

