



株式会社 三栄水栓製作所

本社 〒537-0023 大阪市東成区玉津1丁目12番29号……☎(06)6972-5921
 東京支店 〒136-0071 東京都江東区亀戸2丁目7番4号……☎(03)3683-7471
 名古屋支店 〒458-0847 名古屋市緑区浦里3丁目298番地……☎(052)891-2201
 大阪支店 〒537-0023 大阪市東成区玉津1丁目12番29号……☎(06)6972-6981
 札幌営業所 〒065-0021 札幌市東区北21条東20丁目3番25号……☎(011)782-5353
 仙台営業所 〒983-0014 仙台市宮城野区高砂1丁目20番5……☎(022)258-6251
 新潟営業所 〒950-0943 新潟市女池神明3丁目14番地4……☎(025)281-1291
 大宮営業所 〒331-0052 埼玉県大宮三橋4丁目322番地……☎(048)625-4741
 横浜営業所 〒226-0027 横浜市緑区長津田6丁目21番1号……☎(045)982-8874
 金沢営業所 〒920-0356 金沢市専光寺町ト6番地……☎(076)268-7751
 神戸営業所 〒658-0083 神戸市東灘区魚崎中町2丁目10番26号……☎(078)441-6801
 四国営業所 〒799-3102 愛媛県伊予市宮下字竹ノ宮244番地……☎(089)982-5071
 広島営業所 〒731-5124 広島市佐伯区皆賀3丁目6番22号……☎(082)922-3631
 福岡営業所 〒813-0062 福岡市東区松島3丁目22番27号……☎(092)621-7524
 熊本営業所 〒862-0925 熊本市保田窪本町16番29号……☎(096)385-7161
 沖縄出張所 〒900-0002 那覇市曙3丁目11番26号……☎(098)869-0890

☾日本工業規格表示許可工場

*日本水道協会検査工場

SAN-EI

ジェイミックス

J-MIX シングルレバーシリーズ

ワンホール洗面混合栓

…………… K473V・K473PV (ポップアップ用)
 (寒冷地用-K473K・K473PK)

洗面混合栓

…………… K573・K573P (ポップアップ用)
 (寒冷地用-K573K・K573PK)

施工・取扱説明書

施工、ご使用の前にこの説明書をよく読みのうえ、正しく施工、ご使用ください。

お客様へ

お読みになった後は、お使いになる方がいつでも読める所に必ず保管してください。

工事店様へ

施工後、この説明書と保証書をお客様へお渡しください。手渡しできない場合は器具に掛けておいてください。

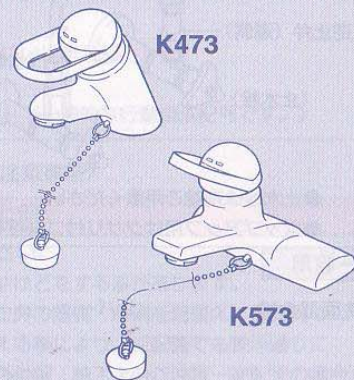

も く じ	各部の名称……………1	器具の取付け……………6~7	吐水口の掃除……………9
	安全上のご注意…2~4	—ご使用について—	故障?その前に……………9
	—施工について—	使用方法……………7	分解図……………10
	適切な使用条件……………4	寒冷地用の水抜方法……………8	
	施工上のご注意……………5	お手入れ……………8	

シングルレバー混合栓について

- 本器具は、指一本で吐水・止水・温度調節ができる操作しやすい混合栓です。
- 吐水・止水が簡単に行えますので、節水にも役立ちます。

各部の名称

一般用

ワンホール洗面混合栓

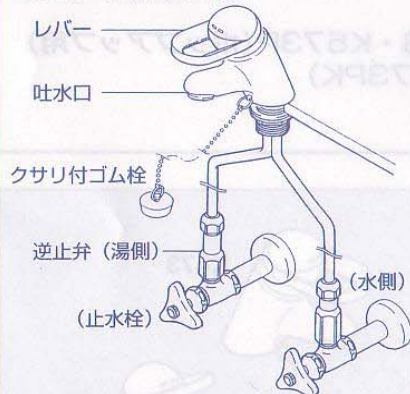

- 止水栓は別途ご用意ください。
- ポップアップ用はクサリ付ゴム栓を使用していません。

寒冷地用

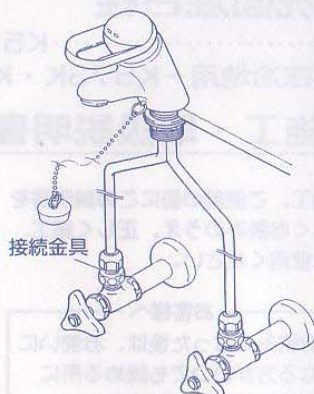

一般用

洗面混合栓

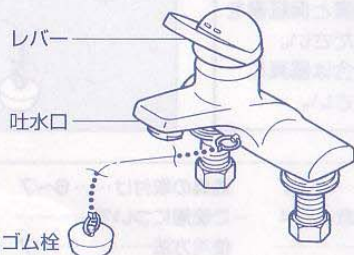

- 寒冷地用は一般用と同じ仕様です。
- ポップアップ用はクサリ付ゴム栓を使用していません。

安全上のご注意

- ここに示した注意事項は、状況によって重大な結果（障害・物損）に結び付く可能性があります。いずれも、安全に関する重要な内容を記載していますので、必ず守ってください。
- 施工完了後、試験運転を行い異常がない事を確認すると共に、工事店様は説明書に沿ってお客様に使用方法、お手入れの仕方を説明してください。

用語および記号の説明

- 注意** …… 「取扱いを誤った場合に、使用者が軽傷を負うかまたは物的損害のみが発生する危険な状態が生じる事が想定されます。」
- ⚠ …… 「注意しなさい！」（上記の「注意」と併用して注意をうながす記号です。必ずお読みになり、記載事項を守ってください。）
- ⊘ …… 「してはいけません！」（一般的な禁止記号です。）
- 🚫 …… 「分解してはいけません！」
- 🚫 …… 「指示した場所に触れてはいけません！」
- ❗ …… 「指示通りにしなさい！」（一般的な行動指示記号です。）

〈施工上の注意事項〉

⚠ 注意

湯水を逆に配管しないでください。

水を出そうとしても、湯が出てやけどをすることがあります。

なお、逆配管の場合は器具の逆止弁の湯側・水側を組替え、器具内のカートリッジ・弁座の向きを変える事により、逆配管でも表示通りに湯水を使用することができます。（参照：施工上のご注意－逆配管の場合）

（寒冷地用の場合）

凍結が予想される際は、水を抜いておいてください。

凍結破損で漏水し、家財などをめらす財産損害発生のおそれがあります。凍結が予想される地域は寒冷地用の器具を選定してください。

給湯に蒸気を使用しないでください。

器具が破損して、やけど、漏水のおそれがあります。

△注意



●器具の左側は給湯側のため高温になっています。金具の表面に直接肌を触れないようにしてください。

やけどをするおそれがあります。

●高温の湯をお使いの時には、吐水口は高温になっています。直接肌を触れないでください。

やけどをするおそれがあります。

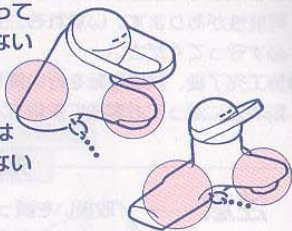

高温の湯をお使いの後は、器具内に高温の湯が残らないように、しばらく水を流してください。

次に使用すると、器具内に滞留した高温の湯が出てやけどをするおそれがあります。

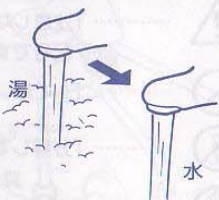

レバーの表示で湯温を確かめた後、吐水してください。

高温の湯が出てやけどをするおそれがあります。



他所の水栓の使用などにより水圧変動が起こり、湯の使用中に湯温が急上昇する事があります。

やけどのおそれがありますので、やけどのおそれのないところまで水圧変動を押さえた配管設備にするか、サーモスタット混合栓を使用してください。なお、シングルレバー混合栓に比べサーモスタット混合栓の方が水圧変動による吐水温度の変化はわずかな値となります。

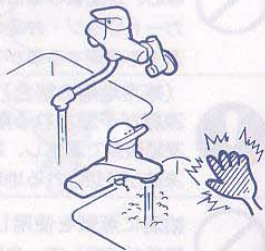

(寒冷地用の場合)



凍結が予想される際は、配管の水抜操作と水栓金具の水抜操作を行ってください。凍結破損で漏水し、家財などをめらす財産損害発生のおそれがあります。



レバー操作の急閉止は、配管からの漏水を起こす事がありますので、ゆっくり操作してください。

漏水で家財などをめらす財産損害発生のおそれがあります。



漏水した場合の処置：漏水した場合は元栓、または止水栓を閉めてください。

ポンプをお使いの場合は、ポンプを止めてください。

そして専門の業者に修理を依頼してください。

施工について

適切な使用条件

(1) 貯湯式給湯器・中央給湯式の場合の必要な給水・給湯圧力

条 件

●給水・給湯圧力

0.05MPa {0.5kgf/cm²} ~ 0.74MPa {7.5kgf/cm²}

●給水圧力と給湯圧力の差が少ないほど、温度調節がしやすくなります。

(2) ガス瞬間式給湯器の場合の給湯器流入口における最低必要圧力

設定条件

●水温：25℃

●ガス瞬間式給湯器の調節ハンドル：高温

●吐水温度：42℃

●レバーは全開

(P=給湯器の最低作動水圧 MPa {kgf/cm²})

ガス瞬間式給湯器			
従来タイプ		比例制御タイプ	
8号	10号	12号	16号
P+0.07 {0.7}	P+0.09 {0.9}	P+0.12 {1.2}	P+0.098 {1.0}

●給水圧力は流動時の水圧を示します。

●給湯能力8・10号では、冬季での快適流動が得る事ができませんので、ご注意ください。

施工上のご注意

- 配管内の掃除……………取付前に必ず通水し、配管内のゴミを洗い流してください。
- 給水・給湯配管の確認……………通常の配管は左側が湯、右側が水です。
- 飲用不可な井戸水は使用しないでください。
- 給湯には蒸気を使用しないでください。
- ガス瞬間式給湯器からの配管は最短距離で施工し、保温材を巻いてください。
- 取付後の保守点検のために必ず止水栓（別売）と点検口を設けてください。

逆配管の場合

通常の配管は左側が湯、右側が水ですが、逆に配管されている場合には表示とは逆の湯水が出ます。このような場合には、下記の方法を行うと表示通りに湯水を使用する事ができます。ただし、吐水・止水の操作は逆になります。

1 止水栓を閉める。

2 ワンホール洗面混合栓の場合は逆止弁の水側を左、湯側を右の配管に組替える。 (逆配管は左側が水、右側が湯です。)

3 レバーをはずす。



4 カバー・ブッシングをはずす。



5 カートリッジ・弁座を抜く。



6 向きを変えて入れる。(注) 弁座の向きと、本体内部に異物がないかを確認する。



⚠注意



上記の方法を行った場合、器具の右側は給湯側のため高温になっています。金具の表面に直接肌を触れないようにしてください。やけどをするおそれがあります。

器具の取付け

配管内の掃除……………取付前に必ず通水し、配管内のゴミを洗い流してください。

ワンホール洗面混合栓

1 本体の仮固定

本体が正面を向くように仮固定し、給水・給湯パイプを止水栓などの取出し芯に合うように曲げてください。

(注) 抜け防止のため、立ち上がり

部分を長くしてください。

なお、給水・給湯パイプがつぶれないよう作業してください。

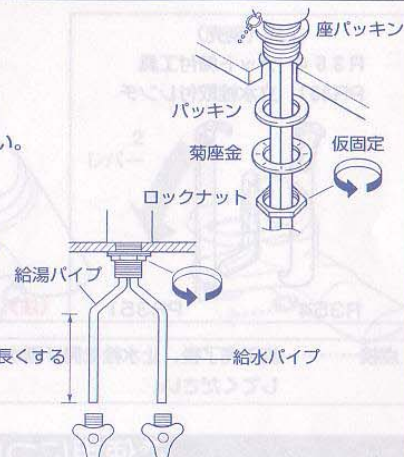

工具（別売）
R352・R355
ナット締付工具



2 給水・給湯パイプの仮固定

逆止弁（寒冷地用は接続金具）を止水栓などに仮固定して、給水・給湯パイプの差込代の確保を行ってください。差込代の余った部分を切断し確保できたら、給水・給湯パイプを逆止弁に仮固定してください。

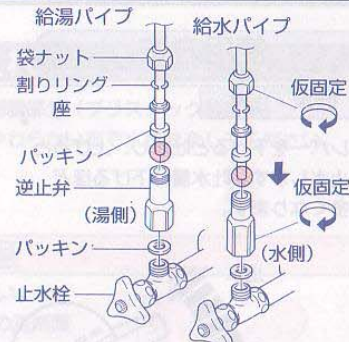

給水・給湯パイプの差込代

約25mm
差込代

- パイプの切断にはパイプカッターをご利用ください。

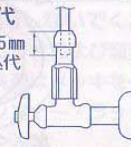

(注) 逆止弁の湯側・水側をまちがえないでください。

3 各部の本固定

本体を確実に本固定してから、給水・給湯パイプを逆止弁に確実に本固定してください。

(注) 部品の順番をまちがえないでください。

洗面混合栓

器具を固定する時は、取付穴周囲の汚れを取り、工具（別売）を利用して確実に締付けてください。

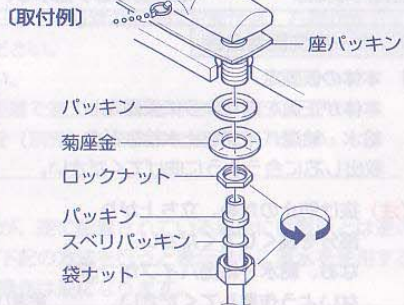

工具（別売）

R354 ナット締付工具

PR351 立水栓取付レンチ

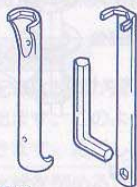

R354

PR351

(注) 部品の順番をまちがえないでください。

点検……………施工完了後、止水栓を開け通水し、作動および各接合部の水もれ点検をしてください。

ご使用について

使用方法

吐水・止水

レバーを下げると吐水し、上げると止水します。吐水量は下げるほど多くなります。

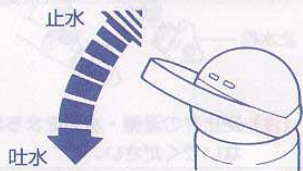

温度調節

レバーを右に回すと水、左に回すほど温度が高くなります。

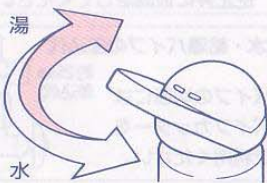

(注) ガス瞬間式給湯器の場合
レバーは全開でご使用ください。給湯器が着火しない場合があります。

寒冷地用の水抜方法

凍結のおそれがある場合には、下記の方法で水抜きをしてください。

- 1 配管の水抜栓を操作する。
- 2 レバーを中央で下げる。

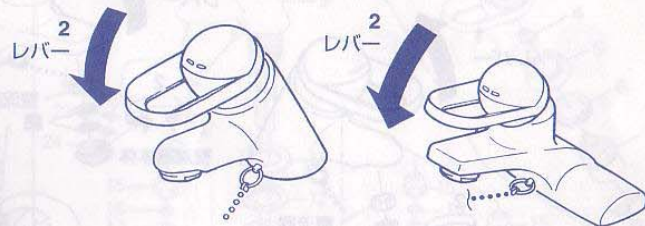

お手入れ

メッキ部分（金属製部品）

やわらかい布で拭き、時にはミシン油
やカーワックスを適量にしみこませた
布で拭いてください。

樹脂部分（プラスチック製部品）

やわらかい布で水拭きをしてください。

⚠注意

次のものは使用しないでください。

- 酸性・アルカリ性および塩素系の洗剤類
※特に酸性洗剤はメッキを侵します。
- ベンジン・シンナー・ラッカー・アルコール
などの溶剤や油類
- クレンザーなどの粒子の粗い洗剤
- ナイロンたわしなど
変色や傷みのおそれがあります。

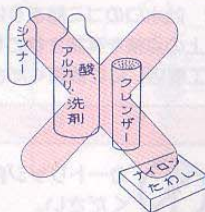

吐水口の掃除

近所で水道工事があったり、長時間使用し湯水の出が悪くなった時にお調べください。

- 1 レバーを上げ、止水する。
- 2 整流器本体をはずす。
- 3 ブラシなどで網部分を掃除する。



再使用時 整流器本体がよく閉まっているか確認してから、通水してください。

故障？ その前に

修理を依頼される前に、下の表に従って点検してください。

現象	点検
吐水量が少ない。	1・2
高温しか出ない。	1
低温しか出ない。	1

- 1 止水栓は開いているか。
 - 2 吐水口のゴミ詰まりは。………参照：吐水口の掃除
- 以上の点検を実施されても、不具合がなくなる場合はお手数ですが販売店（工事店）にご依頼ください。

△注意



カートリッジ内部は精密加工されていますので、絶対に分解しないでください。

分解図

器具の構造を表したイラストです。構造をご理解いただくのにご使用ください。

K473V・K473PV

K473K・K473PK

一般用

- 1 キャップ
- 2 なべ小ねじ
- 3 レバー
- 4 レバー受
- 5 カバー
- 6 フッシング
- 7 シングルカートリッジ
- 8 弁座
- 9 胴
- 10 クサリ付ゴム栓
- 11 座パッキン
- 12 パッキン
- 13 菊座金
- 14 ロックナット
- 15 袋ナット
- 16 割りリング
- 17 座
- 18 パッキン
- 19 逆止弁（湯側）
- 20 パッキン
- 21 逆止弁（水側）
- 22 整流器
- 23 カシメ網
- 24 整流器本体

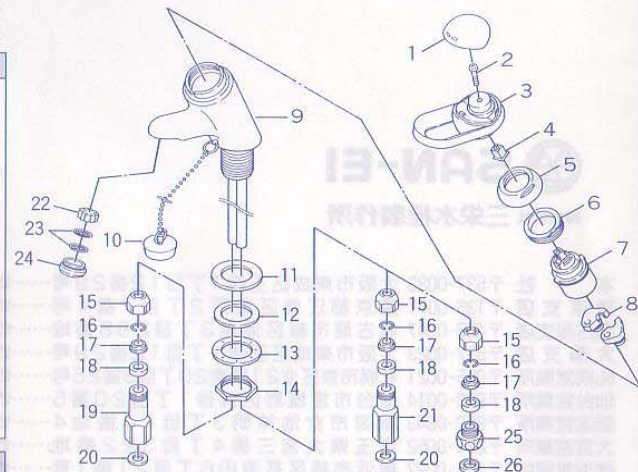

寒冷地用

- 25 接続金具
- 26 パッキン

●ポップアップ用はNo10（クサリ付ゴム栓）を使用していません。

K573・K573P

K573K・K573PK

一般用

- 1 キャップ
- 2 なべ小ねじ
- 3 レバー
- 4 レバー受
- 5 カバー
- 6 フッシング
- 7 シングルカートリッジ
- 8 弁座
- 9 胴
- 10 クサリ付ゴム栓
- 11 座パッキン
- 12 パッキン
- 13 菊座金
- 14 ロックナット
- 15 パッキン
- 16 スペリパッキン
- 17 袋ナット
- 18 整流器
- 19 カシメ網
- 20 整流器本体

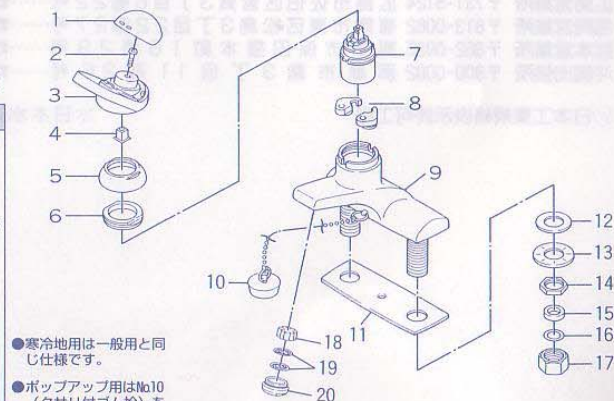

●寒冷地用は一般用と同じ仕様です。

●ポップアップ用はNo10（クサリ付ゴム栓）を使用していません。



SAN-EI

混合栓・シャワ混合栓保証書

品番	KCM573	
保証期間	対象部品	期間 (お取付け日から)
	本体	2カ年
お買上げ日 (お取付け日)	年 月 日	
お客様	お名前	様
	ご住所	
	電話	()

本書は、本書記載内容で無料修理させていただく事をお約束するものです。

保証期間中に故障が発生した場合は、お買上げの販売店(工事店)にご依頼いただき、出張修理に際して本書をご提示ください。お買上げ(お取付け)年月日、販売店(工事店)名など記入もれがありますと無効となります。必ずご確認いただき、記入のない場合はお買上げ(お取付け)の販売店(工事店)にお申し出ください。

本書は再発行いたしません。大切に保管してください。

販売店	店名	住所
工事店	電話	()

〒537-0023 大阪市東成区玉津1丁目12番29号

☎(06)6972-5921(代)

株式会社 三栄水栓製作所

東京(支)☎(03)3683-7471

名古屋(支)☎(052)891-2201

大阪(支)☎(06)6972-6981

札幌(支)☎(011)782-5353

仙台(支)☎(022)258-6251

新潟(営)☎(025)281-1291

大宮(営)☎(048)625-4741

横浜(営)☎(045)929-0331

金沢(営)☎(076)268-7751

神戸(営)☎(078)441-6801

広島(営)☎(082)922-3631

四国(営)☎(089)982-5071

福岡(営)☎(092)621-7524

熊本(営)☎(096)385-7161

沖縄(出)☎(098)869-0890

〈無 料 修 理 規 定〉 ご依頼の前に再度、取扱説明書をお読みいただきご確認ください。

1. 取扱説明書、ラベルなどの注意書に従った正常な使用状態で、保証期間内に故障した場合には無料修理いたします。

ただし離島およびこれに準ずる遠隔地へのお出張修理は、出張に要する実費をいただきます。

2. 保証期間内でも、次の場合には有料修理となります。

(イ) 使用上の不注意、過失による場合および日常の点検、手入れの不備による場合。

(ロ) 取付後の移設などに起因する場合および修理、改造による場合。
(ハ) 火災、地震、水害、落雷、凍結、およびその他の天災地変、公害や異常電圧による場合。

(ニ) 特殊な水質(温泉水、中水、飲用不可な井戸水)、気温、その他の特殊な環境下での使用における場合。

(ホ) 施工上の不注意、過失による場合。

(ヘ) 使用摩擦および経年変化による場合。

(ト) 配管中のゴミなどによる止水不良などの場合。

(チ) 清掃時の薬品による場合。

(リ) 保証書の提示がない場合。

(ヌ) 保証書に、お買上げ日、お客様名、販売店名の記入がない場合、または字句を書き替えられた場合。

3. 本書は日本国内においてのみ有効です。

★この保証書は本書に明示した期間・条件のもとにおいて無料修理をお約束するものです。従って、この保証書によってお客様の法律上の権利を制限するものではありませんので、保証期間経過後の修理などにつきましてはお買上げの販売店(工事店)、または当社にお問合わせください。

●修理メモ

年月日	修理内容	担当者