

ノーリツ 洗面化粧台 取扱説明書

(保証書付)

シャンピーヌS

このたびはノーリツ洗面化粧台をお買い求めいただきまして、まことにありがとうございます。

- この取扱説明書は、洗面化粧台をいつまでも美しく、快適にご使用いただくために、正しいお手入れのしかたと、お取り扱い方法を説明したものです。ご使用前にこの取扱説明書をよくお読みになって正しくご使用ください。
- 保証書(裏表紙)は必ずお買い上げ日・販売店名などの記入をお確かめください。
- この取扱説明書はいつでもご覧になれる所に保管ください。
- この取扱説明書の他にお取り付けのオプション機器についても各々の取扱説明書をあわせてお読みください。
- 転居される場合は、今後も製品を安全にご使用いただくため、この取扱説明書を新しく入居される方、または取り次ぎをされる方にお渡しください。

～ 家族の健康・安全を考えて ～

ノーリツの洗面化粧台は深刻な問題となっている室内の空気汚染～シックハウス症候群の原因となるホルムアルデヒドの放出量が最も低いレベルのF☆☆☆☆等級の材料を使用しております。

商 品 名	: 洗面化粧台 シャンピーヌS
製 造 会 社 名	: 株式会社ノーリツ
ホルムアルデヒド発散区分	: 内装仕上げ部分および下地部分ともにF☆☆☆☆
表 示 ル ー ル	: 「住宅部品表示ガイドライン」キッチン・バス工業会表示指針による。
お 問 い 合 わ せ 先	: 株式会社ノーリツコンタクトセンター：0120-911-026 (電話料金無料)

SGA8091 ②

株式会社ノーリツ



SGA8091 T

もくじ

はじめに

- 必ずお守りください (安全上の注意) 3
- 各部のなまえ 6

使い方

- ミラーキャビネット 7
 - 収納 3 面鏡 7
 - 3 面鏡 7
 - 収納 1 面鏡 7
 - 1 面鏡 (蛍光灯仕様) 7
 - 1 面鏡 (白熱灯仕様) 7
 - トレイ 8
 - 化粧品専用トレイ 8
 - 落下防止バー付き収納棚 8
 - サポートプレート (オプション) 9
 - ティッシュハンガー (オプション)・ドライヤーフック 9
- 洗面化粧台 10
 - 洗面ボウル 10
 - 排水栓 10
 - 水栓 11
 - ダブルヘアキャッチャー 11
 - 収納 12
 - オプションキャビネット 13
 - 昇降式アッパーキャビネット 13

お手入れ

- ミラーキャビネット 14
- 洗面化粧台 14
- 水栓 15
- 引き出し扉の調整 15
- 扉の調整 16
- 前板の調整 (オールスライド収納) 16
- 照明 17

アフターサービスについて

- 主な仕様 19
- 保証書 裏表紙

必ずお守りください (安全上の注意)

安全に正しくお使いいただくために

製品を安全に正しくお使いいただき、お客様や他の人々への危害・財産への損害を未然に防止するために、次のような区分・表示をしています。

いずれも安全に関する重要な内容ですので、必ずお守りいただき、内容をよく理解して正しくお使いください。

危害・損害の程度による内容の区分



警告

この表示を無視して誤った取り扱いをすると、人が死亡または重傷を負う可能性が想定される内容です。



注意

この表示を無視して誤った取り扱いをすると、人が傷害を負う可能性または物的損害のみが発生する可能性が想定される内容です。

お願い

安全に快適に使用していただくために、理解していただきたい内容です。



警告

電源の注意



- 電源プラグは、がたつきのないよう根元まで確実に差し込む。

必ずおこなう

ほこりや汚れが附着したり、接続が不完全な場合は感電や火災の原因になります。



- 長時間使用しない場合は電源コンセントを抜くか、専用のブレーカーを切る。

必ずおこなう

感電や火災の原因となるおそれがあります。



- ぬれた手で、スイッチやコンセントに触らない。

感電注意

感電するおそれがあります。



- 電源プラグを抜くときは、必ずプラグ本体を持って引き抜く。

必ずおこなう

コードを引っ張るとプラグやコードが傷んで、感電や火災のおそれがあります。



- スイッチ・コンセント部には水をかけない。

禁止

感電や漏電、ショートによる火災のおそれがあります。

鏡の注意



禁止

- 鏡に無理な力を掛けない。

鏡が破損して、けがをするおそれがあります。



必ずおこなう

- 鏡扉の開閉はゆっくりおこなう。

手を挟んでけがをしたり、破損するおそれがあります。



禁止

- ミラーキャビネットの蝶番には注油しない。

キャビネット本体に油が附着すると、蝶番取り付け部が割れて、けがをするおそれがあります。

やけどに注意











必ずおこなう

- 水栓は必ず水を先に出して、湯温を確かめてから使用する。

熱湯でやけどをするおそれがあります。

警告



扉・キャビネットの注意

-  ●キャビネットの改造はしない。
改造して取り付けると、強度が落ちてキャビネットが落下、転倒してけがを
するおそれがあります。
分解禁止
-  ●扉の開閉は、必ず取手を持ってこなう。
指を挟むなどしてけがを
するおそれがあります。
必ずおこなう
-  ●収納棚は収納重量を守る。
収納物が落ちて、けがを
したり、収納棚が破損する
おそれがあります。
必ずおこなう
-  ●扉や取手にぶら下がったりしない。
扉や取手が外れて、けがを
するおそれがあります。
禁止
-  ●引き出しの上には絶対乗らない。
引き出しが外れて、けがを
するおそれがあります。
禁止
-  ●扉が傾いたり、がたついているときは蝶番のねじを締めなおす。
(蝶番の調整方法はP16を参照
ください。)
扉が落ちて、けがを
するおそれがあります。
必ずおこなう
-  ●扉を大きく開けすぎない。
扉が外れて、けがを
するおそれがあります。
禁止
-  ●棚受けやトレー類は確実に奥まで差し込む。
棚板やトレー類が落下して、
けがを
するおそれがあります。
必ずおこなう





オプション・機器の注意

-  ●水栓やその他の機器についてはそれぞ
れの商品に付属の取扱説明書、および
本体の注意表示に従い使用する。
誤った使い方をすると、事故や故障の原
因となります。
必ずおこなう

洗面ボウル・カウンターの注意

-  ●カウンターや洗面ボウルの上には絶対乗らない。
転倒して、けがを
するおそれがあります。
禁止
-  ●洗面ボウルに、硬い物を落としたり
衝撃を与えたりしない。
洗面ボウルが破損してけがを
したり、漏水のおそれ
があります。
禁止
-  ●洗面ボウルにひびが入った場合、そ
のまま使わない。
洗面ボウルが破損してけがを
したり、漏水のおそれ
があります。
禁止

照明の注意

-  ●照明カバーの上に物を載せない。
重みでカバーが外れて落下し、けがを
するおそれがあります。
禁止
-  ●使用中、使用直後は照明に触らない。
やけどするおそれ
があります。
禁止
-  ●照明のカバーを外して使わない。
感電したり、電球が割れてけがを
するおそれ
があります。
禁止
-  ●照明に直接水やお湯・洗剤を
かけない。
電球が割れて、けがを
するおそれ
があります。
禁止
-  ●照明の交換は、電源を切っ
てからおこなう。
感電やけがを
するおそれ
があります。
必ずおこなう

お手入れ時の注意

-  ●洗面化粧台で使用する洗剤・殺虫剤・
防腐剤その他薬品類は、それぞれの
容器などに表示されている注意事項
をよく読み、正しく使用する。
使い方を誤ると、人体に悪影響をおよぼ
したり、洗面化粧台本体や機器が傷み、
水漏れ事故や故障の原因になるおそれ
があります。
必ずおこなう

注意

扉・キャビネットについて

- 扉やキャビネットに水がかかったら、すぐに拭き取る。
必ずおこなう 柔らかい乾いた布ですぐ拭き取ってください。繰り返し放置すると、扉やキャビネットが変形するおそれがあります。
- 収納時、配管部に無理な力を掛けない。
禁止 漏水の原因となります。

排水について

- 熱湯を直接、洗面ボウルまたは排水口に流さない。
禁止 破損の原因となります。水を少しためてから注いでください。

お手入れについて

- 塩素系のぬめり防止剤は使用しない。また、塩素系の漂白剤を使用したあとは速やかに洗い流す。
必ずおこなう 水や湿気に反応して発生するガスが、ステンレスなどの金属やゴムの腐食・劣化の原因となります。その他の洗浄剤や漂白剤は使用上の注意をよく読んでお使いください。

電源プラグについて

- 電源プラグのほこりは定期的に取り除く。
必ずおこなう ほこりと湿気で絶縁不良となり、火災発生のおそれがあります。
- 電源コンセントの表示容量（合計1200W）を越える電気器具は使わない。たこ足配線はしない。
禁止 発熱により、火災の原因になるおそれがあります。

曇り止めヒーターについて

- 曇り止めヒーター使用中は鏡面にタオルなどを掛けない。
禁止 発熱して鏡が破損するおそれがあります。
- 曇り止めヒーターは使用后、必ずスイッチを切る。
禁止 長時間スイッチを入れたままにすると、過熱して鏡が割れるおそれがあります。

照明について

- 照明にタオルなどを掛けない。
禁止 過熱して、火災になるおそれがあります。
- 電球は指定のワット数と形状の物を使う。
必ずおこなう ワット数や形状が大きいと火災の原因になるおそれがあります。

水受けトレイについて

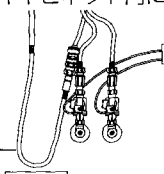
- 水受けトレイはシャワーホースの真下に置く。
必ずおこなう シャワーホースがねじれたり、水受けトレイの位置がずれると、キャビネット内に水が漏れる場合があります。（※オールスライドタイプは水受けタンクになります。）

化粧品について

- 化粧品や薬品を付着させない。
禁止 ミラーキャビネットや洗面ボウル、カウンターに付着すると割れたり変色したりするおそれがあります。除光液、マニキュア、クレンジング、毛染め剤などが付着したときは、すぐに拭き取ってください。

お願い

温泉水・井戸水・地下水について

- 温泉水・井戸水・地下水を使用しない。
禁止 水質によっては、機器や配管を腐食させる原因となります。

各部のなまえ

洗面化粧台の各部のなまえと位置をご紹介します。

● ミラーキャビネットと洗面化粧台の組み合わせによって写真と異なる場合がありますのでご了承ください。

3面鏡

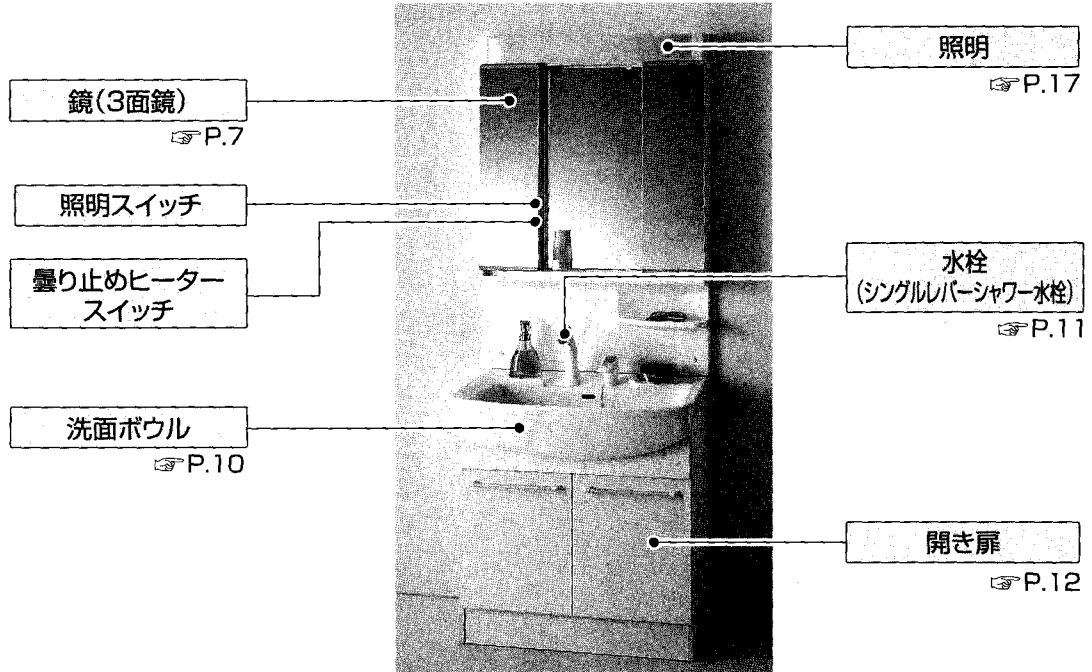

1面鏡(蛍光灯仕様)

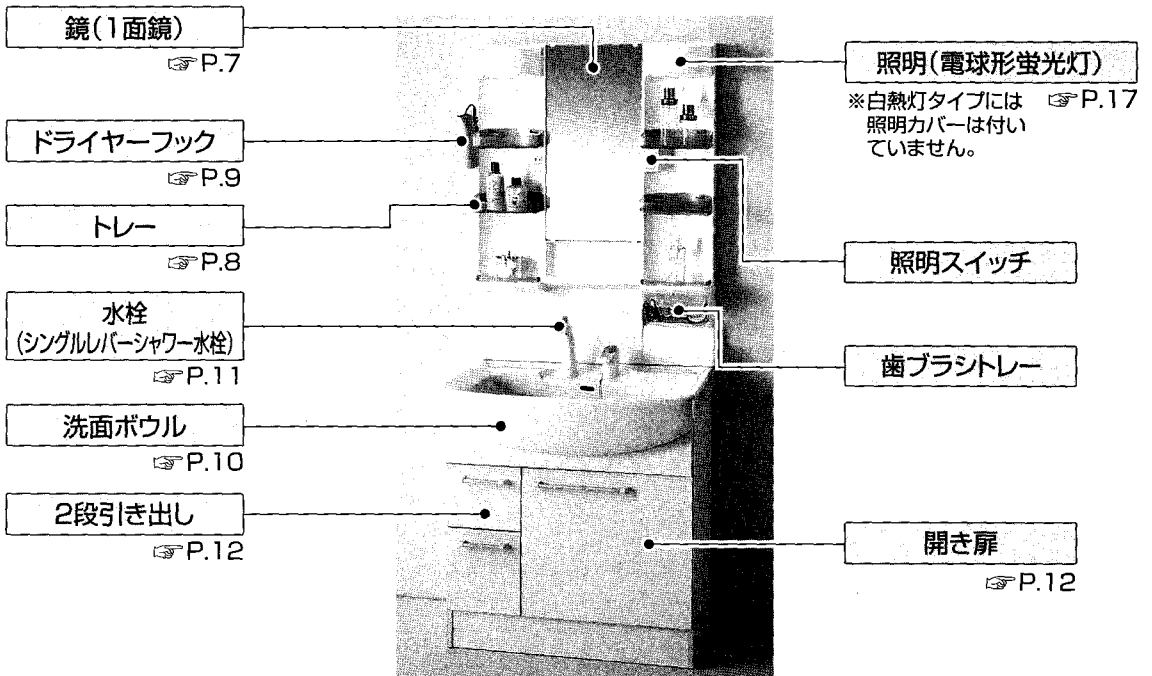

ミラーキャビネット

収納3面鏡・3面鏡・収納1面鏡・1面鏡の4タイプがあります。

収納3面鏡

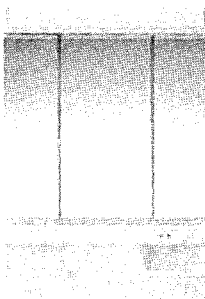

左右両側と中央のミラー裏が収納棚として使えます。

3面鏡

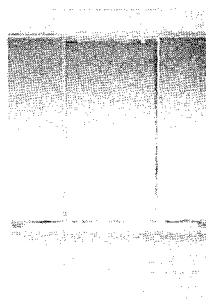

左右両側のミラー裏が収納棚として使えます。

収納1面鏡

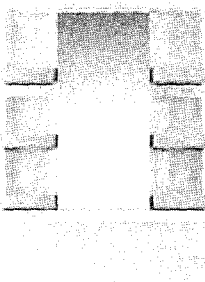

左右両側のトレイとミラー裏が収納棚として使えます。
(照明と曇り止めヒーターのスイッチは連動しています)

1面鏡 (蛍光灯仕様)

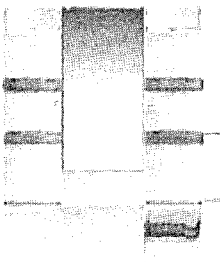

左右両側が収納棚として使えます。
脱着式の歯ブラシトレイとドライヤーフック付きです。
(照明と曇り止めヒーターのスイッチは連動しています)

1面鏡 (白熱灯仕様)

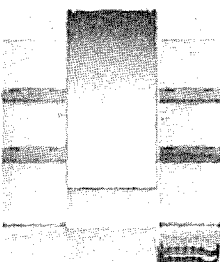

白熱灯仕様のトレイはクリアトレイとグレートレイの2種類のタイプがあります。(写真はクリアトレイタイプです)
(照明と曇り止めヒーターのスイッチは連動しています)

ミラーキャビネット

⚠ 使用上の注意



禁止

- 鏡をタオルなどで覆わない。
発熱し、鏡が割れるおそれがあります。



禁止

- 鏡に水、熱湯をかけない。
発熱し、鏡が割れるおそれがあります。
鏡裏面の塗装が腐食し、黒ずむおそれがあります。



必ずおこなう

- 化粧品・洗剤・薬品などが付いたときはすぐに拭き取る。
そのまま長時間使用すると変形や変色、割れのおそれがあります。



禁止

- 化粧品類は収納トレーや化粧品専用トレー以外に置かない。
変形・変色・割れのおそれがあります。



禁止

- 照明器具に直接水やお湯・洗剤をかけない。
感電や故障のおそれがあります。



必ずおこなう

- 曇り止めヒーターは使用后、必ずスイッチを切る。
長時間スイッチを入れたままにすると、過熱して、鏡が割れるおそれがあります。



必ずおこなう

- トレーは奥までしっかり押し込む。
トレーが落下し、洗面化粧台を傷つけるおそれがあります。

収納 1 面鏡の場合

1 面鏡の場合
(クリアトレータイプ)

1 面鏡の場合
(グレートレータイプ)



禁止

- 蝶番には注油しない。
キャビネット本体に油が付着すると、蝶番取り付け部が割れて、けがをするおそれがあります。

トレー

- 取り付け位置を 2 段階に調節できます。
用途に合わせてお使いください。
(1 面鏡クリアトレータイプの場合)

- ① 上にあげて
- ② 引き抜く

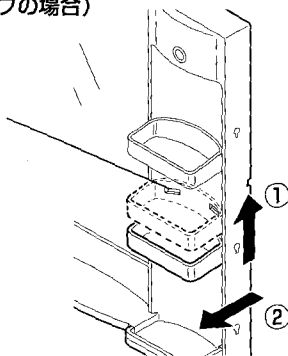

落下防止バー付き収納棚

- ミラー裏の収納には落下防止バーが付いています。ボトル類などを置くことができ、ティッシュボックスもぴったり納まります。
(1 面鏡を除く)

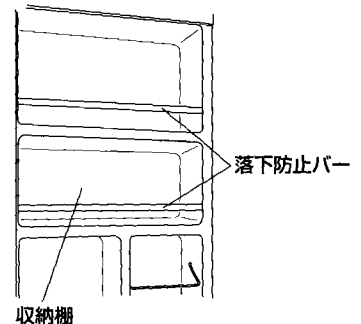

化粧品専用トレー

- 除光液や液だれしやすい化粧品などを置くことができるので、お手入れも楽にできます。

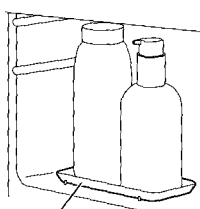

化粧品専用トレー

サポートプレート (オプション)

- 洗面ボウルに取り付けて、物置きとしてお使いください。(3kg まで)
また、周囲への水はねを防止するプレートとしてもご使用できます。(左右入替可)

※ 詳しい使い方はサポートプレートに付属のチラシをご覧ください。

サポートプレート

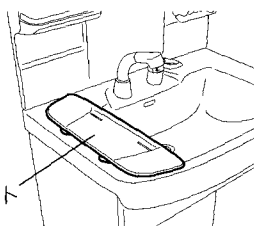

・水はね防止の場合

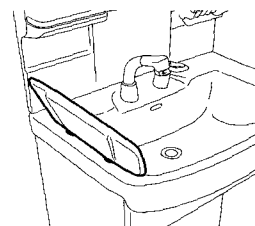

ティッシュハンガー (オプション)・ドライヤーフック

ドライヤーフック

(1面鏡クリアトレータイプのみ対応)

- 左右6か所の穴にお好みにフックを取り付け、ドライヤーを掛けておくことができます。(1kg まで)

ティッシュハンガー (オプション)

(1面鏡クリアトレータイプのみ対応)

- 左右の下2つの穴にティッシュハンガーを取り付けると、ティッシュボックスを掛けておくことができます。(115x245x55 サイズの物)

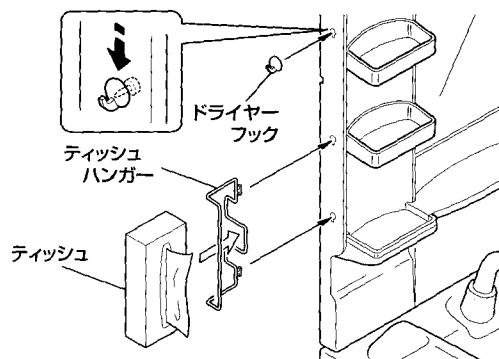

※ ドライヤーフック、ティッシュハンガーは化粧台の設置状況によっては取り付けられない場合があります。

※ 落下のおそれがありますので、ドライヤーフック、ティッシュハンガーはしっかりとめ込んでください。

洗面ボウル

- 18リットルの大容量陶器製ボウルは、洗面以外に、洗濯・掃除など水仕事全般にも使えます。(600タイプは13.5リットル)

⚠ 使用上の注意



禁止

- 硬い物を落とさない。
損傷するおそれがあります。

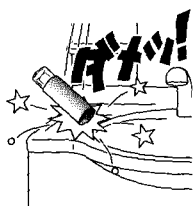

禁止

- たばこなどを置かない。
変色や劣化のおそれがあります。



禁止

- 直接、熱湯を流さない。
冷え切った洗面ボウルに熱湯を流すと割れることがあります。水を一緒に流すなどして温度を下げるようにしてください。

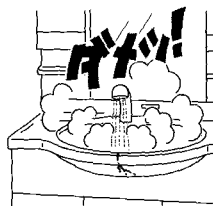

禁止

- 直接日光を当てない。
直接日光が当たる場所では、カーテンなどで防止してください。
変色や劣化のおそれがあります。



禁止

- 熱い物を近づけない。
ドライヤーの熱風を当てたり、ストーブなどを近づけないでください。
変色や変形、劣化の原因になります。

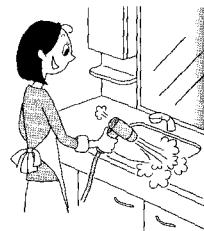

禁止

- 化粧品や薬品を付着させない。
除光液、マニキュア、クレンジングジェル、毛染め剤などが付着したときは、すぐに拭き取ってください。変色や破損のおそれがあります。



禁止

- 強酸・強アルカリ性の洗剤などは流さない。
変色や劣化のおそれがあります。

排水栓

- 排水栓に付いているリングを持って開閉します。
洗面ボウルに水をためる場合は、排水栓を排水口に押しつけてください。

※ ボウルにためた水は陶器ボウルと排水口のすき間から微量に抜け、時間が経過すると水位が下がりますが、故障ではありません。

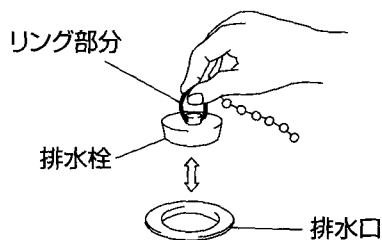

水栓

水栓の使い方はご使用のタイプによって異なりますので、水栓に付属の取扱説明書をご覧ください。

シングルレバーシャワー水栓

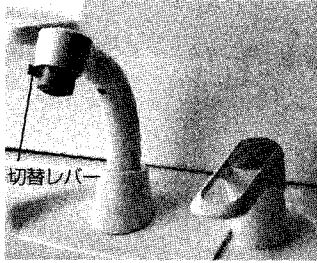

TL385CGV2(Z)

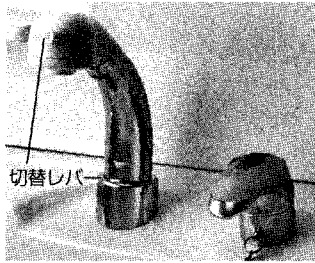

KF568(Z)NGN02

2バルブ水栓

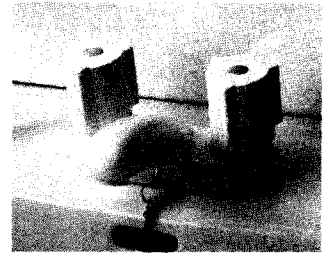

KM66(Z)CNN03

- ヘッドの部分でシャワーとストレートの吐水切り替えができます。
- ヘッドの高さが変えられるリフトアップ機構付きですので、背の高い花瓶などにも楽に水を入れることができます。

⚠ 使用上の注意



必ずおこなう

- 吐水量は適度な量に調節する。

水圧の高い所では、排水やオーバーフロー性能が不足したり、水が強くなったりします。止水栓で、適度な量に調節してください。

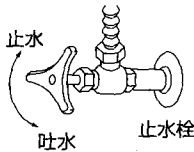

禁止

- シャワーホルダーに水をかけない。

キャビネットの中に水がこぼれ、腐食の原因になります。



シャワーホルダー



禁止

- シャワーホースを無理に引っ張ったり、ホースをねじらない。

破損や収納不良の原因になります。

※シャワーホースは約30cm引き出せます。



必ずおこなう

- 水受けトレーはシャワーホースの真下に置く。

シャワーホースがねじれたり、水受けトレーの位置がずれると、キャビネット内に水が漏れる場合があります。

(※オールスライドタイプは水受けタンクになります。)

ダブルヘアキャッチャー

- 髪の毛や糸くずをキャッチするので、排水口のつまりを防ぎます。

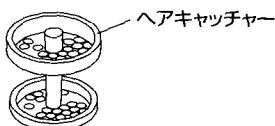

⚠ 使用上の注意



必ずおこなう

- 排水金具部のヘアキャッチャーにたまった髪の毛やごみはまめに取り除く。

つまりの原因になります。

洗面化粧台

収納

開き扉収納

- 洗面ボウル下の収納扉には日常品や大きな物を収納することができます。

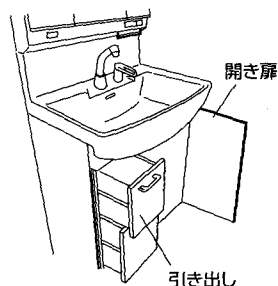

引き出し収納

- よく使う小物類を収納することができます。

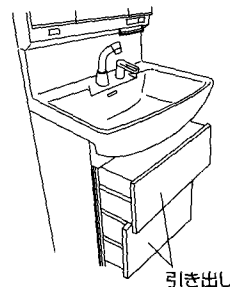

オールスライド収納

- すべてが引き出し収納になり、奥にある物をより楽に取り出すことができます。

<収納量の目安>

- 引き出し一段では——— 5kg まで
- オールスライド収納引き出しでは—— 15kg まで
- 棚板一段あたり
- ミラーキャビネット棚部では——— 3kg まで
- その他木製棚板・底板では——— 10kg まで
- ミラーキャビネットトレイでは—— 1.5kg まで

使用上の注意



- 扉やキャビネットに水がかかったら、すぐに拭き取る。

必ずおこなう
柔らかい乾いた布ですぐに拭き取ってください。繰り返し放置すると、扉やキャビネットが変形するおそれがあります。



- 収納時、排水管部に無理な力をかけない。

接続部が緩み、水漏れのおそれがあります。



- 収納方法に注意する。

必ずおこなう
重い物は低い所に収納し、不安定な載せ方をしないでください。また、収納物を詰め込まないでください。荷崩れしたり、棚板が変形、落下し、思わぬ事故の原因となります。



- シンナーなどは使わない。

禁止
強酸・強アルカリ性の洗剤や薬品類で拭かないでください。変色や劣化のおそれがあります。



- 引き出しの上には絶対乗らない。

禁止
引き出しが外れて、けがをするおそれがあります。



- 扉や取手にぶら下がったり、扉を大きく開けすぎない。

禁止
扉や取手が外れて、けがをするおそれがあります。

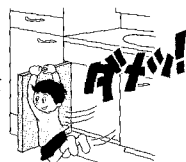

オプションキャビネット

- 洗面回りの小物や、乾かしたタオルなどの洗濯物を収納することができます。

⚠ 使用上の注意



禁止

- 扉や取手にぶら下がったり、扉を大きく開けすぎない。

扉や取手が外れて、けがをするおそれがあります。



必ずおこなう

- 扉やキャビネットに水がかかったら、すぐ拭き取る。

柔らかい乾いた布ですぐ拭き取ってください。繰り返し放置すると、扉やキャビネットが変形するおそれがあります。



必ずおこなう

- 収納方法に注意する。

重い物は低い所に収納し、不安定な載せ方をしないでください。また、収納物を詰め込まないでください。荷崩れしたり、棚板が変形、落下し、思わぬ事故の原因となります。



禁止

- シンナーなどは使わない。

強酸・強アルカリ性の洗剤や薬品類で拭かないでください。変色や劣化のおそれがあります。



昇降式アッパーキャビネット

- 収納棚が下がるので、手の届きにくい吊り戸の収納も楽に出し入れができます。

昇降式アッパーキャビネットについては商品に付属の取扱説明書、および本体の注意表示に従いで使用ください。

お手入れ

ミラーキャビネット

鏡

- 柔らかいスポンジ(ネットなし)に、市販の中性洗剤(研磨剤を含まない物)を付け、拭いてください。仕上げには、固く絞ったぬれぞうきんなどで拭き取ってください。



お手入れの注意



禁止

- シンナーなどは使わない。

強酸・強アルカリ性の洗剤や薬品類で拭かないでください。変色や劣化のおそれがあります。



トレー

- 柔らかい布、スポンジに中性洗剤を含ませて拭いてください。トレーは下記の手順で取り外して、掃除をすることができます。

■取り外し手順 (P8 使い方参照)

- ① トレー本体を上を持ち上げ、手前に引いて取り外します。
- ② 取り付けは逆の手順で、溝に確実に、はめ込んでください。



お手入れの注意



必ずおこなう

- トレーは確実に取り付ける。

物を載せたときに落下して、けがをすることがあります。

洗面化粧台

扉・洗面ボウル・カウンター

- 柔らかいスポンジ(ネットなし)に、市販の中性洗剤(研磨剤を含まない物)を付け、拭いてください。仕上げには、固く絞ったぬれぞうきんなどで拭き取ってください。



お手入れの注意



必ずおこなう

- 扉やキャビネットに水がかかったら、すぐに拭き取る。

柔らかい乾いた布ですぐに拭き取ってください。繰り返し放置すると、扉やキャビネットが変形するおそれがあります。



禁止

- 強酸、強アルカリ性の洗剤などは流さない。

変色や劣化するおそれがあります。



必ずおこなう

- 排水金具部のヘアキャッチャーにたまった髪の毛やごみはまめに取り除く。つまりの原因になります。



排水部

- 排水が悪くなったら、下記の手順で排水部の掃除をしてください。

■取り外し手順

- ① ドレンキャップ下に受け皿を置き、ドレンキャップを外し、詰まりを取り除きます。
- ② 清掃後はキャップを手できつく締め込み、排水して水漏れがないことを確認してください。

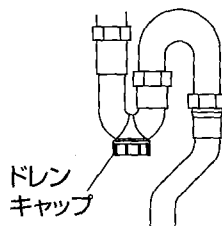

お手入れの注意



禁止

- 塩素系洗剤を使用するときは長時間放置しない。

排水部が変色や劣化および排水配管の損傷により漏水するおそれがあります。

水栓

詳しいお手入れ方法は、各々の水栓に付属の取扱説明書をご覧ください。

- 柔らかい布、スポンジに中性洗剤を含ませて拭いてください。仕上げには、固く絞ったぬれぞうきんなどで拭き取ってください。
- 水の出が悪くなったら、吐水量の調整をしてください。止水栓が閉まりすぎていないか確認して、水量を調整してください。(目安として1分間10リットル以下)

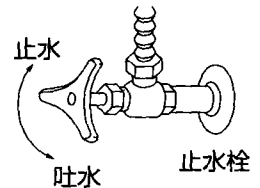

⚠️ お手入れの注意

- ⚠️ **必ずおこなう** ● 水受けトレーはシャワーホースの真下に置く。
シャワーホースがねじれたり、水受けトレーの位置がずれると、キャビネット内に水が漏れる場合があります。

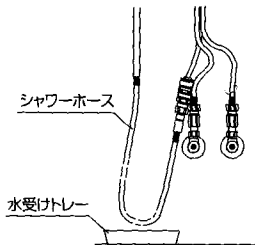

※ オールスライドタイプは水受けタンクになります。

- ⚠️ **必ずおこなう** ● 水受けトレーの水はまめに捨てる。
水受けトレーに水がたまっていないか、時々点検してください。トレーから水があふれるおそれがあります。

- 🚫 **禁止** ● シャワーヘッドをむやみに回さない。
シャワーホースがねじれているときは、シャワーヘッドを引き出して、シャワーホースのねじれを取り除いてください。

- ⚠️ **必ずおこなう** ● 年に一度は、配管の回りを見て水漏れがないか確認する。
部品の劣化や磨耗による漏水が発見できず、家財などをぬらすおそれがあります。

- 🚫 **禁止** ● 部品の紛失に注意する。
分解するときには、部品を紛失しないように注意してください。

引き出し扉の調整

- 引き出し内側のねじ2か所を緩め、前板の左右・上下のずれを調整したあと、ねじを締めつけてください。

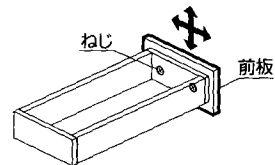

⚠️ お手入れの注意

- ⚠️ **必ずおこなう** ● 必ず両手で引き出しを持って取り外すこと。
引き出しが抜け落ち、けがをするおそれがあります。

- 🚫 **禁止** ● 電動式ドライバーは使わない。
調整ねじが効かなくなるおそれがあります。必ず手回しのドライバーでおこなってください。

お手入れ

扉の調整

- 扉が傾いたり、がたついているときは、蝶番で調整してください。

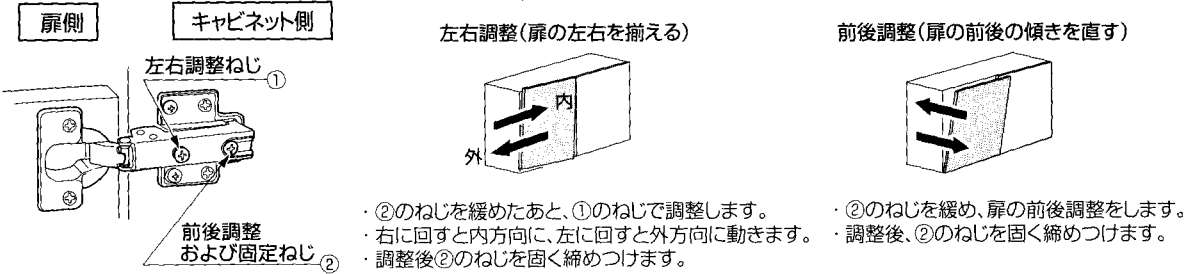

⚠️ お手入れの注意



- 定期的な点検する。
長期間使用すると、蝶番のねじが緩んで扉が外れることがあります。定期的な点検してください。



- 調整後は必ず締めつけ固定する。
②のねじを緩めたままにすると、扉が外れることがあります。



- ①②以外のねじには絶対触らない。

前板の調整 (オールスライド収納)

- 前板と引き出しは底板下面部でL型の金具で固定しています。調整する場合は一度金具を外して、調整後再度取り付けます。

■ 左右調整

前板取り付けねじ A を緩め、前板の左右のずれを調整してください。調整後、前板取り付けねじ A を締めつけてください。

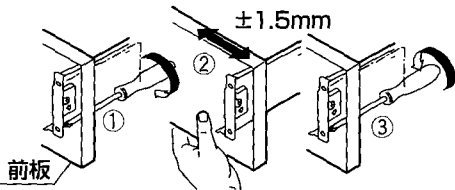

■ 上下調整

固定ねじ B を緩め、上下調整ねじ C で前板の上下の傾きを調整してください。調整後、固定ねじ B を締めつけてください。

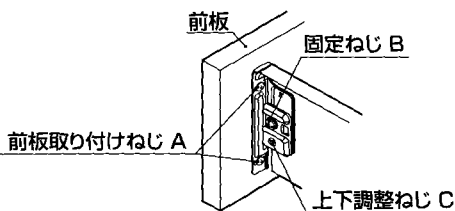
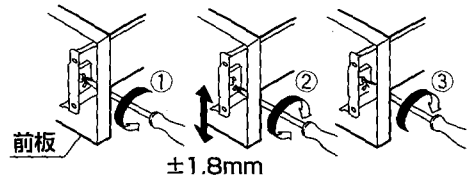

⚠️ お手入れの注意



- 前板取り付けねじ A は、締めつけすぎない。
ねじが効かなくなるおそれがあります。
※ねじが効かなくなった場合は、ねじ穴を木片などで埋めてから取り付けてください。



- 調整後は固定ねじ B を必ず締めつけ、前板を固定する。
固定ねじ B を緩んだままにしておくと、前板が落下するおそれがあります。

照明

※電球の交換は電球を充分冷ましてからおこなってください。

照明が点滅したり、点灯しなくなったら下記の市販品をお買い求めください。

■蛍光管仕様一覧

	間口	品名	ワット(W)タイプ	色	形名	点灯管
収納3面鏡	750	LCM-753H	20W×1	白色	FL20SW または FL20SSW	FG-1E
3面鏡	750	LEM-753H				
収納1面鏡	750	LRCM-0756H				

照明カバーの取り外し・取り付け方

- カバーのつめ部を上下に挟み込んで、手前に外します。
- 取り付けは、本体の穴につめ部を合わせて押し込みます。

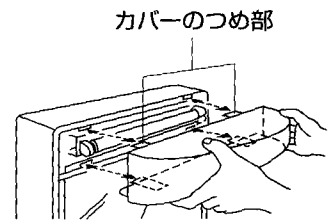

電球形蛍光灯仕様一覧



	間口	品名	ワット(W)タイプ	色	形名	サイズ	口金
1面鏡	600	LSM-6A(H)	60WタイプD形 または	昼白色	EFD15ED/# または EFA15ED/#	外径60mm以下 長さ125mm以下	E26
	750	LSM-7A(H)	60WタイプA形×2				

(#の定格消費電力を表わす記号はメーカーにより異なります)

照明カバーの取り外し・取り付け方

- ① カバーの左右を押しながらかつめを本体から外し
- ② 手前に引いて取り外してください。

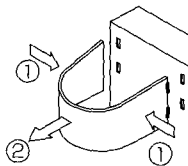

お手入れの注意



禁止

- 指定外の電球は使わない。
スイッチの故障や火災のおそれがあります。

- 取り付けのときは逆の手順でおこない、カバーを手前に引いて確実に取り付いていることを確認してご使用ください。

白熱球仕様一覧

※白熱球タイプには照明カバーはありません。

	間口	品名	ワット(W)タイプ	サイズ	口金
1面鏡	600	LSM-6B(H)	40W×2	外径70mm以下	E26
	600	LSM-6E			
	750	LSM-7B(H)			
	750	LSM-7E			

※電球形蛍光灯も使用できます。

ご使用になる場合は、「電球形蛍光灯仕様一覧」を参照ください。

アフターサービスについて

サービスを依頼されるときは

- 「お手入れ」の項目を見てもう一度ご確認ください。
また、オプション機器については各々の取扱説明書に従って点検・ご確認ください。
それでも不具合がある場合は、ご自分で修理しないで販売店または裏表紙に記載のノーリツ
コンタクトセンターにご相談ください。
- アフターサービスをお申しつけのときは、次のことをお知らせください。
 - ・ ご住所・お名前
 - ・ 電話番号
 - ・ 道順(付近の目印など)
 - ・ 品名：ミラーキャビネット部および洗面化粧台部の品名(型式)は、各々に貼り付けてある
銘板に記載しています。(水栓の品名は P11 で、ご確認ください。)
 - ・ 現象：できるだけ詳しく
 - ・ 訪問ご希望日

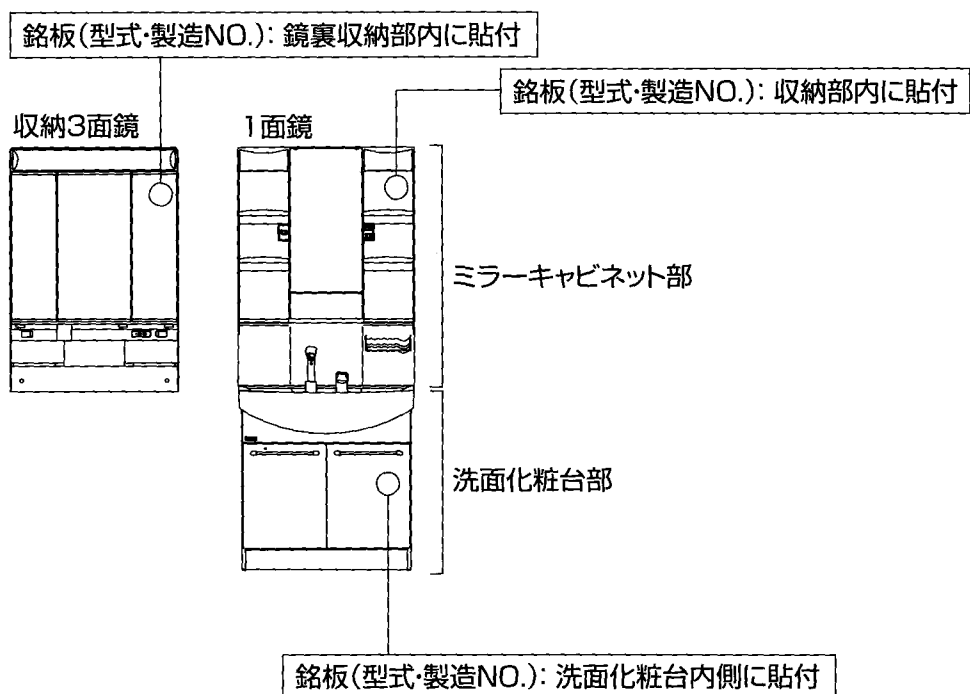

保証について

- 取扱説明書の最終ページに保証書が付いています。
必ず「販売店名・お買い上げ日等」が記入されているのを確認してください。
保証書の内容をよくお読みになったあとは、大切に保管しておいてください。

無料修理期間経過後の故障については、修理によって機能が維持できる場合、有料で修理いたします。

主な仕様

● 本仕様は改良のため予告なしに変更することがあります。

ミラーキャビネット

品名	750蛍光灯3面鏡タイプ			750蛍光灯1面鏡タイプ			750白熱灯1面鏡タイプ		
		LCM-753H	LEM-753H	LRCM-0756H	LSM-7A	LSM-7AH	LSM-7B	LSM-7BH	LSM-7E
本体	樹脂性(耐衝撃性スチロール樹脂)								
照明	20W蛍光灯			60W電球形蛍光灯×2			40W白熱球×2		
コンセント	2個口1200Wまで		1個口1200Wまで		2個口1200Wまで				1個口1200Wまで
電源コード	1.5m(左出しの場合)			1.5m(右出しの場合)					
曇り止めヒーター	20W			-			20W		-
鏡	中央(mm)	W328×H646	W328×H658	W328×H723	W303×H608				W330×H610
	サイド(mm)	W200×H646	W200×H651	-					
歯ブラシ立て	6本用(歯ブラシBOX)			5本用(脱着式歯ブラシトレー)			-		
棚トレイ	6コ	2コ	7コ	4コ				3コ	
化粧品専用トレイ	1コ			-					
ドライヤーフック	-			3コ			-		
製品寸法(mm)	W750×D230×H1090	W750×D185×H1110		W750×D182×H1010			W750×D62×H1010		W750×D120×H1010
製品重量	15kg	12kg	11.5kg	6.5kg			6.2kg		7.5kg

品名	600蛍光灯1面鏡タイプ			600白熱灯1面鏡タイプ		
		LSM-6A	LSM-6AH	LSM-6B	LSM-6BH	LSM-6E
本体	樹脂性(耐衝撃性スチロール樹脂)					
照明	60W電球形蛍光灯×2			40W白熱球×2		
コンセント	2個口1200Wまで				1個口1200Wまで	
電源コード	1.5m(右出しの場合)					
曇り止めヒーター	-		20W		-	
鏡(mm)	W303×H608				W279×H610	
歯ブラシ立て	4本用(脱着式歯ブラシトレー)			-		
棚トレイ	4コ			3コ		
化粧品専用トレイ	-					
ドライヤーフック	3コ			-		
製品寸法(mm)	W600×D182×H1010			W600×D62×H1010		W600×D120×H1010
製品重量	5.8kg			5.5kg		6kg

洗面化粧台

※洗面ボウルの色は3色(W:ホワイト、P:ピンク、B:ブルーグレー)あります。

品名	750タイプ						600タイプ					
		LSB-74J	LSB-74M	LSB-71J	LSB-71M	LSB-70J	LSB-70M	LSB-70H	LSB-64J	LSB-64M	LSB-60J	LSB-60M
洗面ボウル	陶器製(容量18L)						陶器製(容量13.5L)					
水栓	シングルレバーシャワー水栓						2バルブ水栓		シングルレバーシャワー水栓			
止水栓	アングル止水栓(別売)											
排水金具	1.1/2鎖式ゴム栓排水金具(ダブルヘアキャッチャー付)											
排水管	直管付ストラップ(封臭栓付)			偏芯SL管付ストラップ(封臭栓付)			直管付ストラップ(封臭栓付)			偏芯SL管付ストラップ(封臭栓付)		
扉	ホワイト:強化紙 グロスホワイト・グロスウッド:特殊加工鏡面シート パニラウッド・ダークウッド:オレフィンシート											
収納部	オールスライド収納		2段引き出し+開き扉		両開き扉		オールスライド収納		両開き扉			
製品寸法(mm)	W750×D540×H790						W600×D540×H790					
製品重量	46.0kg	46.5kg	44.5kg	45.0kg	38.5kg	39.0kg	38.0kg	40.5kg	41.0kg	33.0kg	33.5kg	32.5kg

無料修理保証書

本書は、本書記載の内容で無料修理をおこなうことをお約束するものです。お引き渡し日から下記保証期間内に不具合が発生した場合は、本書をご提示の上、お買い上げの販売店またはノーリツコンタクトセンターへ修理をご依頼ください。

お客様	ご芳名 田島企業(株) 様		製品名	シャンプーヌS
	ご住所		保証対象部分	化粧鏡部、照明部、化粧台部、 収納部、給・排水部、などで組 合せ構成された部材。 (組込機器は、各々に付属の保 証書による)
販売店	店名	田島空間工房	保定期間	1年
	住所		(お引き渡し日から)	
	電話番号		お引き渡し日	平成25年9月23日

【無料修理規定】

- 取扱説明書、本体貼付ラベルなどの注意書にしたがった正常な使用状態で、保証期間中に故障した場合には、お買い上げ販売店が無料修理致します。
- 保証期間内に故障して無料修理を受ける場合は、お買い上げの販売店にご依頼の上、修理に際して本書をご提示ください。なお離島および離島に準ずる遠隔地への出張修理をおこなった場合には、出張に要する実費を申し受けます。
- ご転居の場合は事前にお買い上げの販売店にご相談ください。
- ご贈答品などで本保証書に記入してあるお買い上げ販売店に修理の依頼ができない場合には、もよりの弊社窓口またはノーリツコンタクトセンターへご相談ください。
- 保証期間中でも次の場合には有料修理になります。
 - 取扱説明書、本体貼付ラベルなどの注意書によらない使用上の誤り、および不当な修理や改造による故障および損傷。
 - お買い上げ後の取り付け場所の移動、落下などによる故障および損傷。
 - 火災、地震、風水害、雷、水、煤煙、ガスなどの環境汚染、異常気象、異常電圧、異常電磁波、虫や小動物などの侵入およびその他の天災、地変による故障および損傷。
 - 給水・給湯配管の錆びなど異物の流入による故障および損傷。
 - 車両、船舶に備品として搭載された場合に生じた故障および損傷。
 - 業務用（喫茶店、理美容院、飲食店、事務所など）でご使用になられた場合。
 - 機器に表示してある以外の燃料、使用電源（電圧・周波数）でご使用になられた場合。
 - 取付設置説明書に指示する方法以外の工事設計または取付設置、工事などが原因で生じた不具合、故障および損傷。
 - 建築躯体の強度不足、歪み、劣化、その他本体製品以外の不具合に起因する故障および損傷。
 - 取付設置、工事完了後、入居するまでの維持管理上の不備および不当な修理、改造に起因する故障および損傷。
 - 異常な設備環境（温・湿度、照射光など）による故障および損傷、および経年による変色、退色。
 - 温泉水、井戸水、地下水の使用、環境の汚染による不具合および損傷。
 - 本書のご提示がない場合。
 - 本書に保証期間およびお買い上げ店の記入のない場合、あるいはお買い上げ店の訂正印なしで、字句を書きかえられた場合。
- 本書は日本国内においてのみ有効です。This warranty is valid only in Japan.

保証責任者 **株式会社ノーリツ** 神戸市中央区江戸町 93 番

■お客様へ

- この保証書をお受け取りになる時にお買い上げ日、販売店名、扱者印が記入・捺印してあることを確認してください。
- 本保証書は再発行いたしませんので紛失されないよう大切に保管してください。
- 無料修理期間経過後の故障修理等につきましては、取扱説明書の「アフターサービスについて」の項をご覧ください。
- この保証書によって保証書を発行している者（保証責任者）、およびそれ以外の事業者に対するお客様の法律上の権利を制限するものではありません。

修理・点検・商品についての
お問い合わせは・・・

株式会社ノーリツ
コンタクトセンター

電話料金無料 **0120-911-026**

携帯電話からのお問い合わせは・・・ **0570-064-910** (通話料がかかります)

コンタクトセンターにおかけただくと音声ガイダンスが流れますので、お問い合わせの内容によって番号をお選びください。

① 修理の受付・故障に関するお問い合わせ

■修理受付センター

365日24時間修理受付
※修理時間は日中、地域により休日有り
FAX (東京) 03-5327-5039
FAX (西日本) 078-928-4831

② 点検・所有者情報に関するお問い合わせ

■あんしん点検センター

【受付時間】(平日)9:00~17:30

③ 商品に関するお問い合わせ・その他

■お客さま相談センター

【受付時間】※年末年始を除く
(平日) 9:00~18:00
(土曜・日曜・祝日) 9:00~17:00
FAX 078-921-5656

個人情報の
取り扱いについて

■ご連絡いただいた個人情報はお問い合わせ対応に必要な範囲で使用し、当社規定により厳格に管理します。なお、個人を特定できない情報に加工し、ノーリツグループのサービス向上や製品開発等に利用させていただきます。■ご連絡いただいた個人情報に誤りがある場合、当社からご連絡できない場合があります。■ご連絡いただいた個人情報は、以下の場合を除き、第三者に開示・提供致しません。(1)修理や各種ご案内お問い合わせ対応のために当社関係会社や販売店等へ連絡する場合(2)機密保持契約を締結した外部業者に業務を委託する場合(3)法令等にもとづく場合 ■お客さまご自身の個人情報の開示・訂正・利用停止等に関しては、弊社総務部 個人情報担当(TEL:078-391-3361) 受付時間(平日)9:00~17:00)にご連絡願います。