

システム洗面化粧台

MCZ シリーズ

取扱説明書

このたびは当社商品をお買い求めいただき誠にありがとうございました。
ご使用前にこの説明書をよくお読みのうえ正しくお使いください。
お読みになった後もすぐ取り出せる場所に大切に保管してください。

説明書に書かれている注意事項は、必ず守ってください。

不適切な使用により事故が生じた場合、当社は責任を負いかねますので、あらかじめご了承ください。

※転居される場合、つぎに入居される方にこの説明書をお渡しください。

もくじ

各部の名称	1	●排水口	16
安全のため必ずお守りください	2	●水受けタンク	16
故障をおこさないためにお守りください	7	メンテナンス	17
ご使用方法	9	●サーモスタット付洗髪シャワー混合水栓の場合	17
●システム洗面化粧台	9	●排水管の掃除	18
●給湯器の設定	10	●照明用蛍光灯とグローランプの交換	19
●照明・くもり止めヒーター	11	●蛍光灯、グローランプの交換	19
●ドライヤーフック(オプション)[BM-HX8]	11	●扉の調節	20
●シャワースクリーン(オプション)[BB-EX2]	12	故障かな?と思ったら	21
●フォールディングチェア(オプション)[BB-SD-4]	12	●修理を依頼される前に	21
●排水栓	13	●廃棄について	21
●棚板の取付け	13	アフターサービスについて	22
●石けんとレイ	13	仕様	23
お手入れ方法	14	●カウンター	23
●キャビネット本体	14	●スタンダード・化粧タイプ	23
●カウンター洗面ボウル	14	●アークタイプ	24
●カウンター(1)(表面・艶のある仕様)	15	●共通部材	25
●カウンター(2)(表面・艶消し仕様)	15	●ミラー	26
●照明	16	●オプション	26
●水栓金具	16	保証書	裏表紙

各部の名称

スタンダードタイプ

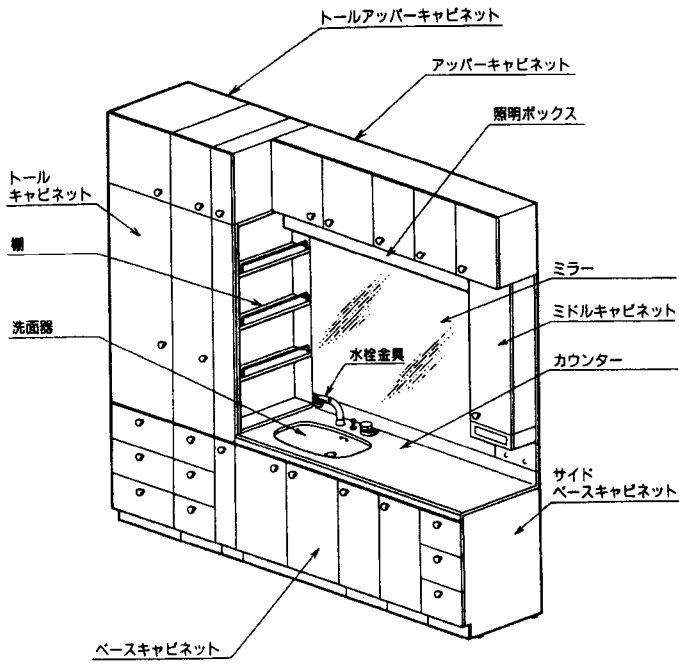

アークタイプ

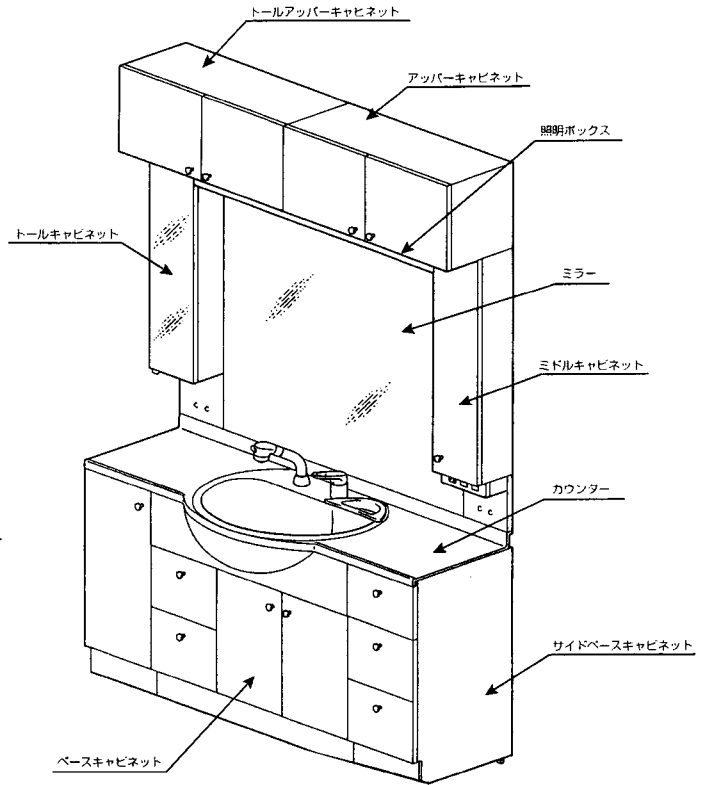

化粧タイプ

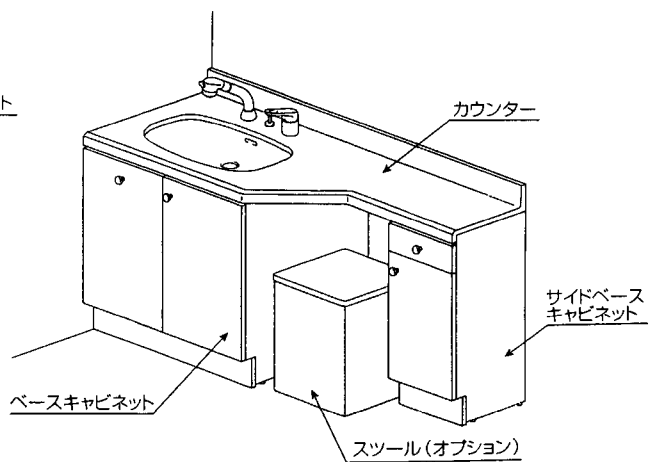
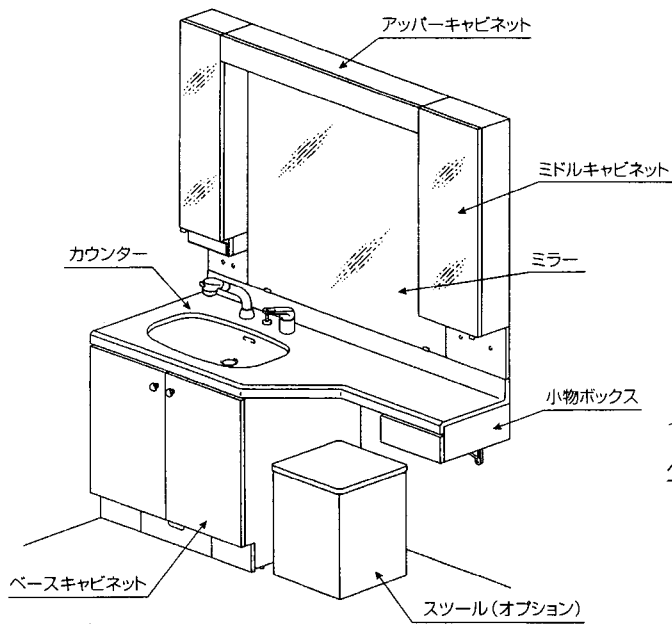

安全のため必ずお守りください

この安全上の注意をよくお読みの上、正しくお使いください。

ここに示した注意事項は、守らないと人身事故や家財の損害に結び付くものです。
安全に関する重要な内容ですので、必ず守ってください。

用語および記号の説明

警告……………「取扱いを誤った場合に、使用者が死亡または重傷を負う危険な状態が生じることが想定されます。」

注意……………「取扱いを誤った場合に、使用者が軽傷を負うかまたは物的損害のみが発生する危険な状態が生じることが想定されます。」



……………「注意しなさい！」（上記の『警告』、『注意』と併用して注意をうながす記号です。必ずお読みになり、記載事項をお守りください。）



……………「してはいけません！」（一般的な禁止記号です。）



……………「分解してはいけません！」



……………「さわってはいけません！」



……………「指示通りにしなさい！」（一般的な行動指示記号です。）

警告

ストーブやヒーター等熱を発生するものを近くに置いて使わないで下さい。
※変色や変形や火災をおこす恐れがあります。

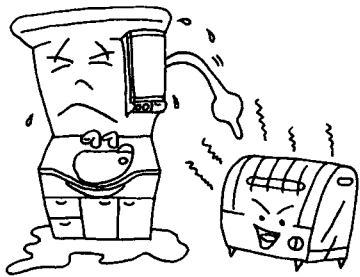

修理技術者以外の方は、絶対に分解したり修理・改造は行わないでください。
※発火したり、思わぬケガをすることがあります。



スイッチ、コンセント、電源プラグ、照明器具に水をかけないでください。また、濡れた手で触らないでください。
※漏電や感電の恐れがあります。
※水がかかった場合は、必ずスイッチを「切」にし、電源プラグを抜いてから乾いた布等でふき、乾燥させてからご使用ください。

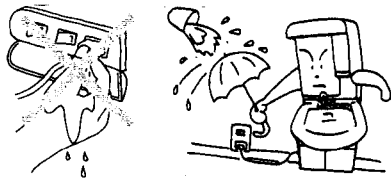

ミラーキャビネットに付いているコンセントを使用する際は、使用電力が合計で1200Wをこえないようにしてください。
※合計で1200Wをこえますと発熱、発火の恐れがあります。

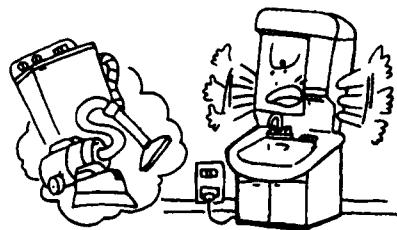

照明（蛍光灯）の交換をする場合は必ず照明用スイッチを切ってから行ってください。（照明用スイッチの切り方については「ご使用方法（9ページ）」をご覧ください。）
※感電をする恐れがあります。

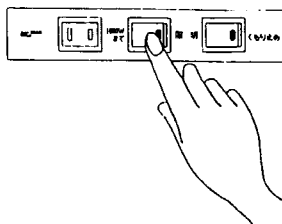

水栓をお使いになるときは、コンセントに水がかからないようにコンセントカバーを必ず閉めてください。
※コンセントに水がかかると、漏電や感電の恐れがあります。

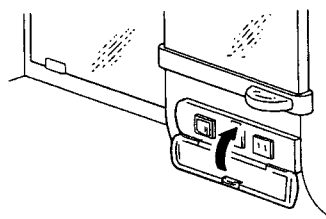

⚠ 注意

お湯を使用しているとき、また使用直後はシャワーホースやキャビネット内の給湯側の金属部分に直接、肌を触れないようにしてください。
※ヤケドをする恐れがあります。

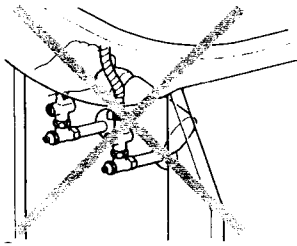

(寒冷地仕様の場合)

凍結が予想される場合、配管の水抜操作と水栓の水抜操作をしてください。
※凍結破損により漏水し、家財等を濡らす財産損害発生のおそれがあります。
※詳細については水栓の取扱説明書をご覧ください。



(寒冷地仕様以外の場合)

凍結が予想される場合、水栓から少量の水を出したままにしてください。
※凍結破損により漏水し、家財等を濡らす財産損害発生のおそれがあります。



洗面器やカウンターの上に乗ったりしないでください。また、キャビネット等(扉、引出し、棚、把手等)につかまったり乗ったりしないでください。
※破損やケガの恐れがあります。

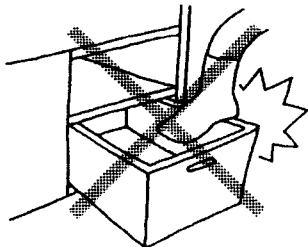

カウンター、キャビネット類、棚、扉がガタついたまま、あるいは取付けがゆるんだ状態でのご使用はしないでください。



※物品類の落下、部材の外れにより、ケガをする恐れがあります。(対処方法については「故障かな?と思ったら(21ページ)」をご覧ください。)



照明器具にタオル等をかけないでください。
※過熱して火災になる恐れがあります。



ヘアードライヤー、ヒゲソリ器、電動歯ブラシ等のコンセントは常時、差込状態にしないでください。
※不意にスイッチが入り火災の原因となる場合があります。



⚠ 注意

電源は必ず適正配線された専用の100V用コンセントからおとりください。また、電源コードは束ねたまま、使用しないでください。必ず電源コードを伸ばした状態でご使用ください。

※発熱や発火の恐れがあります。

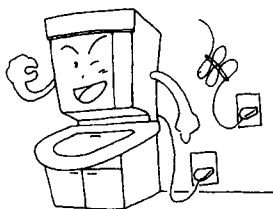

商品が破損したり、ガタついたり、あるいは取付がゆるんだ状態での使用はしないでください。すぐにお取り替えや修理依頼してください。

※落下の恐れや破損部位でのケガの恐れがあります。

※湿気や水がかかった場合、漏電や感電の恐れがあります。



キャビネット類の棚に品物を過剰にのせないでください。

※破損や落下によるケガの恐れがあります。

※棚の許容積載質量は10cm×10cm(100cm²)あたり0.5kg以下です。



つぎのものは使用しないでください。

- ・酸性、アルカリ性および塩素系の洗剤類
 - ・ベンジン、シンナー、ラッカー、アルコール等の溶剤や油類
 - ・クレンザー等の粒子の粗い洗剤
- ※変色や変形したり、排水パイプに穴があいて、漏水の恐れがあります。



鏡に手をついたりもたれたり、叩いたりしないでください。

※鏡が割れてケガをする恐れがあります。

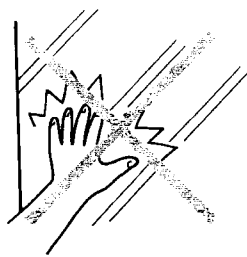

シャワーヘッドや吐水口には回転規制がついています。無理な力を加えないでください。

※破損や水漏れの恐れがあります。
(シャワーヘッドの回転角度は左右10°以上回転しません。)

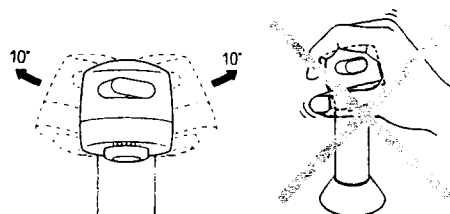

⚠ 注意

スライド扉にもたれないでください。
※スライド扉レールの破損の恐れ
があります。

スライド扉は、水
平に開閉してくだ
さい。

※壁や扉を傷つけ
る恐れがありま
す。



スライドボックス内に濡れた雑巾な
どいれないでください。
※木製部分が腐ったり破損する恐れ
があります。

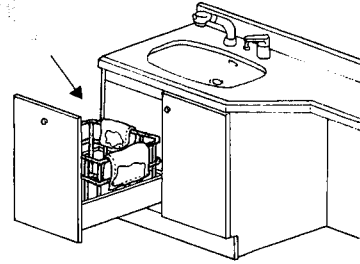

ヘルスメーター収納入れに濡れたス
リッパなどいれないでください。又、
出し入れはきちんと行ってください。
※木製部分が腐ったりけこみ板を
傷つける恐れがあります。
途中まで引き出した状態では使用
しないでください。
※角部で足を打ちけがをする恐れ
があります。

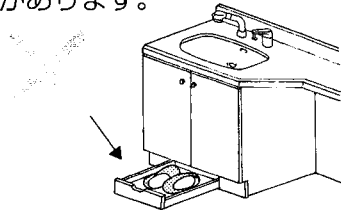

スツール座面に乘ったり過剰な荷
重をかけたりしないでください。
スツール内部への収納は 5kg 以内
にしてください。

※転んでケガをしたりスツールの
破損や床を傷つける恐れがあり
ます。

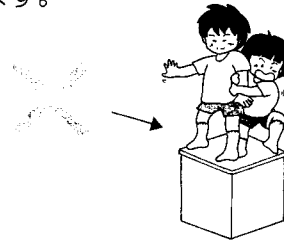

スツールに座ったままでの移動は
しないでください。
※床を傷つける恐れがあります。

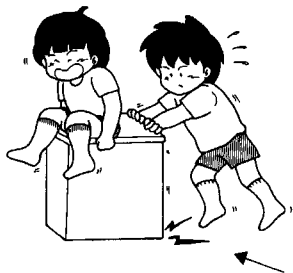

敷物などをひいてスツールを使用
しないでください。

※動きが悪くなり転倒してケガを
したりスツールの破損する恐れ
があります。

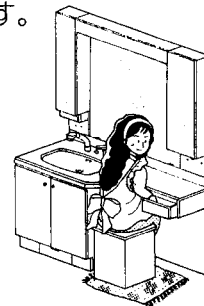

故障をおこさないためにお守りください

洗面器へ急に熱湯を注がず、常温の水をためてから注ぐようにしてください。
※洗面器が破損する恐れがあります。



重いものや硬いものを落とさないでください。
※キズ、ヒビ割れの原因になります。



直射日光が当たる場合は必ずカーテン等でさえぎってください。また、スポット照明や殺菌灯を直接当てないでください。
※変色や変形の恐れがあります。

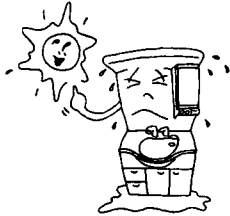

ヘアードライヤー等の熱風を当てないでください。
※変色や変形をおこす恐れがあります。



冷水、熱湯等を鏡にかけないでください。また、鏡を水拭きする場合は、くもり止めヒーターを「切」にして鏡面が十分に冷えてから行ってください。(対処方法については「ご使用方法(9ページ)」をご覧ください。)
※鏡が破損する恐れがあります。



化粧品や除光液がついた場合はすばやくふきとってください。
※変色や変形の恐れがあります。(除光液等の溶剤がつきますと跡が残ることがあります。)



ヘアピン、カミソリの刃等を放置しないでください。
※サビが付着して取れなくなる場合があります。

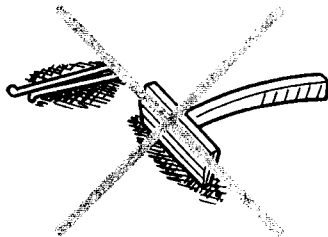

くもり止めヒーター付の場合
鏡面をタオルで覆ったり紙類を張ったりしないでください。
※くもり止めヒーターの放熱をさまたげ、発熱および鏡の破損の恐れがあります。

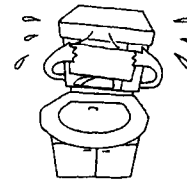

故障をおこさないためにお守りください

つぎのものは使用しないでください。

- ・酸性、アルカリ性および塩素系の洗剤類。
- ・ベンジン、シンナー、ラッカー、アルコール等の溶剤や油類。
- ・クレンザー等の粒子の粗い洗剤。

※変色や変形の恐れがあります。(溶剤がつきますと跡が残ることがあります。)



火のついたもの(タバコ、マッチ等)を置いたり近付いたりしないでください。

※こげあとがつく恐れがあります。



使用中にキャビネット本体を濡らしてしまった場合、すみやかに水気をふき取ってください。

※木が水を含み傷む恐れがあります。

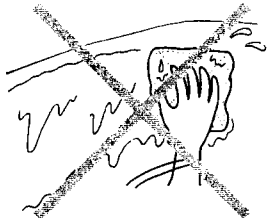

ご使用方法

■システム洗面化粧台.....

⚠ 警告

- ストーブやヒーター等熱を発生するものを近くに置いて使わないでください。
※変色や変形や火災をおこす恐れがあります。
- 洗髪水栓をお使いになるときは、コンセントに水がかからないよう、コンセントカバー(オプション)を必ず使用してください。
※コンセントに水がかかると、漏電、感電の恐れがあります。
- スイッチ、コンセント、電源プラグ、照明器具部分に水をかけないでください。
また、濡れた手で触らないでください。
※漏電、感電の恐れがあります。
- キャビネットに付いているコンセントを使用する際は、使用電力が1200Wをこえないようにしてください。
※1200Wをこえますと発熱、発火の恐れがあります。(コンセント2個使用の場合は合計で1200W以下)



⚠ 注意

- キャビネット類の棚に品物を過剰にのせないでください。
※破損や落下によるケガの恐れがあります。
※棚の許容積載質量は、10cm×10cm(100cm²)あたり0.5kg以下です。
- 照明器具にタオル等をかけないでください。
※過熱して火災になる恐れがあります。
- ヘアードライヤー等はコンセントに常時差し込んだ状態で使用しないでください。
※収納の際、不意にスイッチが入り火災の原因となります。
- つぎのものは使用しないでください。
 - ・酸性、アルカリ性および塩素系の洗剤類
 - ・ベンジン、シンナー、ラッカー、アルコール類の溶剤や油類
 - ・クレンザー等の粒子の粗い洗剤※変色や変形したり、排水パイプに穴があいて、漏水の恐れがあります。



お願い

- 化粧品や除光液がついた場合はすばやくふき取ってください。
※変色や変形の恐れがあります。(除光液等の溶剤がつきますと跡が残ることがあります。)
- ヘアピン、カミソリの刃等を放置しないでください。
※サビが付着して取れなくなる場合があります。
- ヘアードライヤー等の熱風を当てないでください。
※変色や変形をおこす恐れがあります。

■給湯器の設定.....

●ガス給湯器以外をご使用の場合

ご希望の使用温度を得るために、給湯温度は使用する水栓の最高温度より 10℃ 高く設定してください。

●ガス給湯器と組み合わせてご使用の場合

- ・ 比例制御式の給湯器設定は、温度調節を高温にしてください。
- ・ 能力切替付の給湯器では、能力を季節に合わせてご使用ください。
※吐出量を絞って使用すると給湯器が着火しない場合があります。
- ・ 給水圧が低いときや水温が高いときは、給湯器が着火しない場合があります。このときは給湯器の設定温度（能力切替付は能力）を少し下げてください。

■照明・くもり止めヒーター.....

●照明

- ・コンセントボックスのスイッチ(図の a)の操作で照明が点灯します。

●くもり止めヒーター

- ・コンセントボックスのスイッチ部(図の b)の操作でくもり止めヒーターが通電され、約 10 分後、鏡中央部が暖かくなりくもりを除去します。

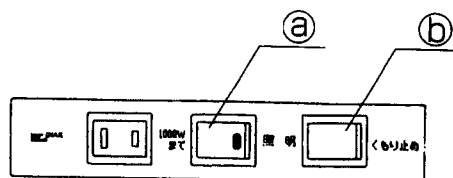

■ドライヤーフック (オプション) [BM-HX8]

ご使用方法 ドライヤーの柄をドライヤーフックに挿入してご使用いただけます。

⚠ 注意

- ヘアードライヤー収納の際は、必ずコード線をコンセントより抜いてください。
※収納する際、不意にスイッチが入り、火災の原因になります。

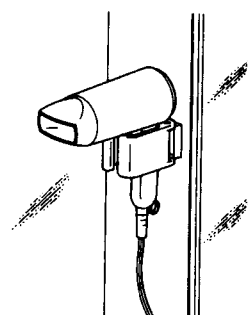

■シャワースクリーン（オプション） [BB-EX2].....

- ①カウンターの両サイドのほこりや水滴をよく拭きとった後、受け具の吸盤をしっかり取付けます。
- ②シャワースクリーンを受け具に差し込んでください。
※シャワースクリーンは、シャワー水栓の水はねを防ぐものです。
他の用途には使用しないでください。

ワンポイント

- 取付け面にほこりや水滴があると、吸盤の吸着力が弱くなります。

■フォールディングチェア（オプション） [BB-SD4]

- 座面は高さ調節できます。

⚠ 注意

- 座面は高さ調節できます。座面や脚はしっかり開いて固定してください。
※座面がずれたり、脚が閉じて、ころんでケガをする恐れがあります。
- 不安定な姿勢でこしかけないでください。また、ふみ台として座面にのらないでください。
※バランスを崩し、ころんでケガをする恐れがあります。

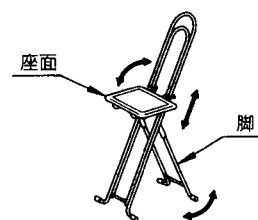

■排水栓.....

●排水栓の開閉（プッシュワンウェイの場合）

排水栓はボタンを押す毎に開↔閉と交互に切り替わります。

●排水栓の開閉（ダイレクトプッシュワンウェイの場合）

排水栓を押す毎に開↔閉と交互に切り替わります。

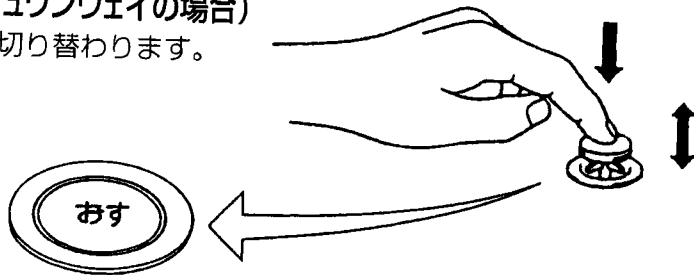

■棚板の取付け.....

⚠ 注意

●キャビネット内の収納部側面の取付け穴に、4つの棚板用ダボをしっかり差し込んでください。
※差し込みが不十分ですと棚板が落下し、破損やケガの恐れがあります。



●棚板裏の4つのくぼみ部が、4つの棚板用ダボに合うように棚板をのせてください。
※棚板がしっかりとってないままご使用になると、物品や棚板が落下し、破損やケガの恐れがあります。



●棚板高さは、棚板用ダボの差し込位置により調節してください。

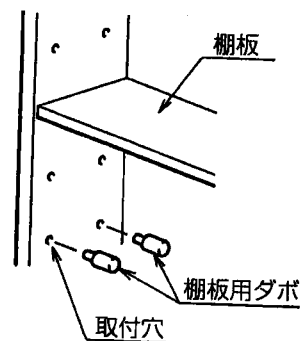

石けんトレイ

石けんトレイを上方に引っ張ります。汚れを取り除き、元の位置に吸盤をしっかり吸着させ、セットします。

カウンターの吸盤吸着面の汚れは充分ふきとってください。

※吸着面に汚れがあると、吸盤の吸着力が低下します。

●石けんトレイの吸盤が破損したり、吸着力が無くなってきた場合、吸盤のみの部品交換が可能です。その場合、下記の品番にて注文していただきますと、有償にて提供いたします。

吸盤品番：# CB-ST-1

詳しくは、取扱店または当社支社、お客さま相談室等（連絡先はご愛用フォルダー裏面に記載）へお問い合わせください。

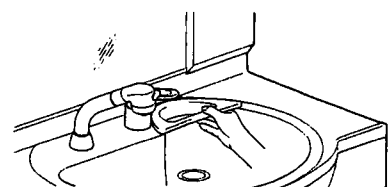

お手入れ方法

⚠ 警告

- スイッチ、コンセント、電源プラグ、照明器具部分に水をかけないでください。また、濡れた手で触らないでください。
※漏電・感電の恐れがあります。



⚠ 注意

- つぎのものは使用しないでください。
 - ・酸性、アルカリ性および塩素系の洗剤類
 - ・ベンジン、シンナー、ラッカー、アルコール等の溶剤や油類
 - ・クレンザー等の粒子の粗い洗剤
- ※変色や変形したり、排水パイプに穴があいて、漏水の恐れがあります。



キャビネット本体

お願い

- 水ぶきはしないでください。
※木が水を含み傷む恐れがあります。

硬くしぼったぬれぶきんで汚れを拭いてください。頑固な汚れには、食器用中性洗剤のうすめた液(100倍程度)を湿らせた布でふいてください。つぎに、硬くしぼったぬれぶきんでふき取ってください。

カウンター・洗面ボウル

■カウンター面(つや消し部)

- ①日常のお手入れ…
スポンジか柔らかい布に食器用中性洗剤(100倍程度うすめた物)を含ませ汚れをふいてください。
- ②落ちにくい汚れは…
スコッチブライト等(ナイロンタワシ)で、汚れた部分を水で濡らして弧を描くように磨いてください。
※カウンター面(つや消し部)にはつや出しワックスで磨かないでください。つや消し調が失われてしまいます。

■洗面ボウル面(光沢部)

- ①日常のお手入れ…
カウンター面と同様に汚れをふいてください。
- ②落ちにくい汚れは…
カウンター面と同様にスコッチブライト(ナイロンタワシ)等で磨いた後、研磨剤の入っていないつや出しワックスを柔らかい布につけて磨くと光沢が得られます。
※無孔質の素材ですので内部までは汚れはしみ込みません。簡単なお手入れで汚れは取り除けます。

- つぎのものは使用しないでください。
 - ・酸性、アルカリ性および塩素系洗剤類
 - ・ベンジン、シンナー、ラッカー、アルコール等の溶剤や油類
 - ・クレンザー等の粒子の粗い洗剤
- ※変色や変形の恐れがあります。(溶剤がつきますと跡が残ることがあります。)

●抗菌カウンター・洗面ボウル(KILAMIC)について

- ・KILAMIC 抗菌商品は、商品表面の細菌の繁殖を抑える効果を持ちますが、ホコリ・油膜等が表面を覆った場合には、十分な抗菌効果を発揮できないことがあります。
- ・KILAMIC 抗菌商品は、商品表面の細菌の繁殖を抑える効果を持ちますが、細菌が全くなくなるわけではありません。従って感染等が妨げるわけではありません。

お手入れ方法

カウンター (1) (表面・艶のある仕様)

カウンター及び洗面器は、スポンジか柔らかい布に食器用中性洗剤を含ませ汚れを拭いてください。つぎに水拭きをしてください。

お願い

- つぎのものは使用しないでください。
 - ・酸性、アルカリ性および塩素系の洗剤類
 - ・ベンジン、シンナー、ラッカー、アルコール等の溶剤や油膜
 - ・クレンザー等の粒子の粗い洗剤
- ※変色や変形の恐れがあります。(溶剤がつきますと跡が残ることがあります。)

①日常のお手入れ…



日常の汚れは水拭き、または、中性洗剤(100倍程度うすめた物)を浸した布で拭くだけで十分きれいになります。

②クレンザー等はダメ…

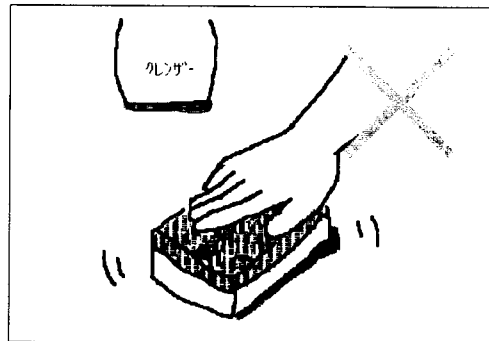

上記「お願い」項の溶剤や洗剤等は使用しないで下さい。艶がなくなり、基材が露出する恐れがあります。

カウンター (2) (表面・艶消し仕様)

①日常のお手入れ…



日常の汚れは水拭き、または、中性洗剤(100倍程度うすめた物)を浸した布で拭くだけで十分きれいになります。

②落ちにくい汚れは…

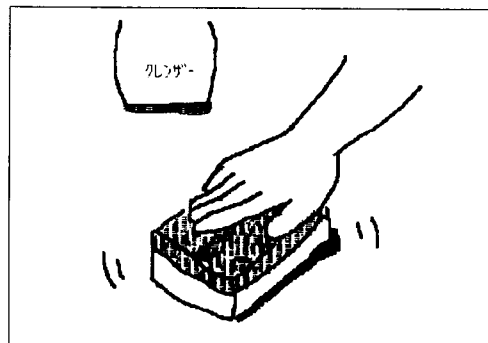

スポンジ+クレンザーまたはスコッチブライト(ナイロンタワシ)で弧を描くように磨いてください。

※無孔質の素材ですので内部までは汚れはしみ込みません。簡単なお手入れで汚れは取り除けます。

照明

⚠ 注意

- 照明器具のカバーを外したまま使用しないでください。
※ 照明が割れてケガをする恐れがあります。
- 清掃の際照明カバーを拭く場合はカバーを外して行ってください。(外し方については「メンテナンス (17 ページ)」をご覧ください。)
※ カバーが落下し、ケガをしたり破損することがあります。



乾いた柔らかい布で汚れを拭いてください。

水栓金具

お願い

- ナイロンたわし、ブラシ等は使用しないでください。
※ 水栓の表面をキズつける恐れがあります。

食器用中性洗剤のうすめた液 (100 倍程度) を湿らせた布で拭いてください。つぎに、硬くしぼったぬれぶきんで拭きとってください。

排水口 (ヘアーキャッチャー)

● プッシュワンウェイの場合

排水栓が上方に引き抜けます。排水栓を持ち上げてヘアーキャッチャー部分に付いているゴミを取り除き、排水栓を元通りにはめ込みます。

● ダイレクトプッシュワンウェイの場合

排水栓を上方に引き抜きます。ヘアーキャッチャー部分に付いているゴミを取り除き、排水栓を元通りはめ込みます。

● 排水栓が閉じたまま作動しない場合

ふた部を指でつまむか、マイナスドライバーを差し込んで排水栓を外し、よく水洗いしてから再度使用してください。

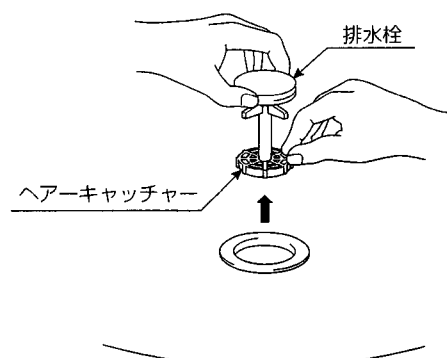

水受けタンク

キャビネット内の水受けタンクを点検し、水が落ちているようなら、乾いた柔らかい布で拭き取ります。また、水受けタンクの周辺に水滴がかかっていないか点検し、かかっているようなら、乾いた柔らかい布で拭き取ります。水滴を拭きとったら、水受けタンクを元通りセットします。

メンテナンス

⚠ 警告

- 修理技術者以外の方は、絶対に分解したり修理・改造は行わないでください。
※発火したり、思わぬケガをすることがあります。



⚠ 注意

●寒冷地仕様の場合

凍結が予想される際は、配管の水抜操作と水栓の水抜操作をしてください。
※凍結破損により漏水し、家財等を濡らす財産損害発生の恐れがあります。
※詳細については水栓の取扱説明書をご覧ください。



●寒冷地仕様以外の場合

凍結が予想される際は、水栓から少量の水を出したままにしてください。
※凍結破損により漏水し、家財等を濡らす財産損害発生の恐れがあります。



- お湯を使用しているとき、また使用直後は、キャビネット内の給湯側の金属部分に直接、肌を触れないようにしてください。
※ヤケドをする恐れがあります。



■サーモスタット付洗髪シャワー混合水栓の場合.....

排水口の掃除

- ①吐水口のキャップを矢印の向きに回して取外します。
- ②整流網とシャワー穴についたゴミ、水アカを歯ブラシなどで掃除します。
- ③吐水口キャップを矢印と逆向きに回してはめます。

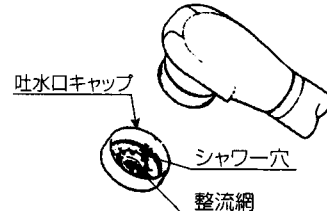

■サーモスタット付洗髪シャワー混合水栓の場合.....

ストレーナーの掃除

お願い

- 止水栓を閉める際には何回まわしたかを記録してください。
最後に止水栓を開けるときの必要になります。
※元に位置に戻しておかないと施工時と設定が変わり、湯温が変化したり、洗面器から水があふれる恐れがあります。

- ①湯側と水側の止水栓を、右にいっぱいまで回します。
- ②湯側と水側のストレーナーを左にいっぱいまで回して外します。
- ③ストレーナーに付着したゴミを水で洗って掃除します。
- ④湯側と水側のストレーナーを右にいっぱいまで回し、しっかり閉めます。
- ⑤湯側と水側の止水栓を左に元の位置まで回します。

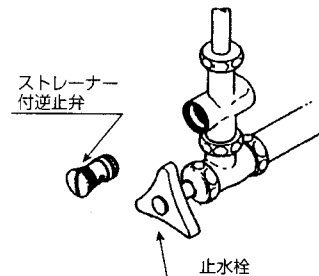

止水栓の操作方法

- 開く……左に回す
- 閉める……右に回す

排水管の掃除

- ①排水管の掃除口の真下に配管内の封水を受ける容器を置きます。
- ②掃除口を手で取り外し、ごみを取り除きます。
- ③掃除口を元通りはめ込みます。
- ④一度水栓から水を流し、掃除口から水が漏れていないことを確認します。

※この作業は、下水からの臭いを遮断するための「封水」を配管内に溜める役割も持っています。

ワンポイント

- ④の確認を怠ると排水口から下水の臭いが漏れてくることがありますので、必ず一度、水を流してください。



■照明用蛍光灯とグローランプの交換……………

電源スイッチを入れても照明がつかない場合は蛍光灯またはグローランプが切れていることが考えられます。電源スイッチを切って、つぎの要領で交換してください。

交換しても照明がつかない場合は、もう一度「故障かな?と思ったら(21 ページ)」をご確認ください。



警告

- 照明(蛍光灯)の交換をする場合は必ず電源スイッチを切ってから行ってください。
※感電をする恐れがあります。



- 修理技術者以外の方は、絶対に分解したり修理・改造は行わないでください。
※発火したり、思わぬケガをすることがあります。



注意

- 照明(蛍光灯)が切れたり、消灯したすぐ後には交換しないでください。
※ヤケドをする恐れがあります。



蛍光灯、グローランプの交換

- ①電源(スイッチ)を切ります。
- ②扉を手前上へ開いて照明カバーをまっすぐ手前に抜き取ってください。
- ③扉は閉めた状態で蛍光灯の両端を持ち、上側を手前に引くようにしながら「カチッ」という音がするまで回します。
- ④そのまま、手前に引き抜くようにして取り外します。
- ⑤グローランプの交換は台座の右側の開口部にあるグローランプを左に回して取外します。
- ⑥新しいグローランプを右に回して取付けます。
- ⑦新しい蛍光灯を外した時の逆の手順ではめ込みます。
- ⑧スイッチを入れ、蛍光灯が点灯することを確認します。



図 1



図 2

ワンポイント

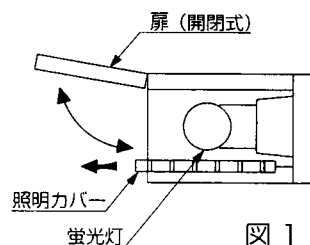
- スイッチを入れても蛍光灯が点灯しない場合は、「故障かな?と思ったら(21 ページ)」をご覧ください。

扉の調節

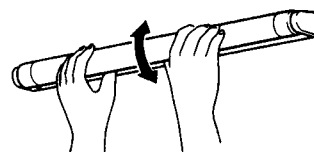
⚠ 注意

- 調節後は必ず、Aねじ、Bねじ、Cねじ、が固く締め付けられていることを確認してください。
- ※締め付けが不足しますと蝶番がゆるみ、扉の外れ、落下によりケガをする恐れがあります。

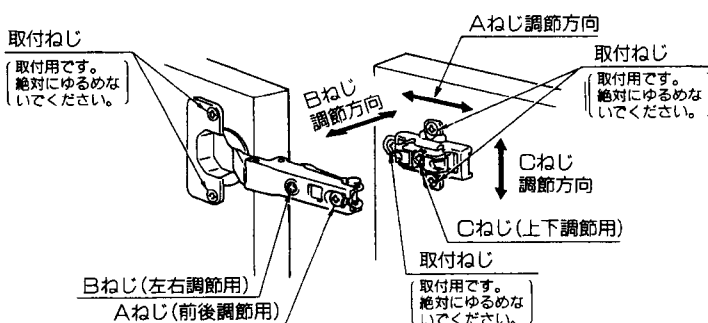

各ねじの調節量

- Aねじ…前方向2.5mm、後方向1.5mm
- Bねじ…右へまわす→手前へ4mm
左へまわす→後方へ1mm
- Cねじ…上方向1.5mm、下方向1.5mm

●扉の先端が上がっているとき

- ①扉上方の蝶番のBねじを右へ回して調節します。または、扉下方の蝶番のBねじを左へ回して調節します。
- ②扉を締めて確認します。
- ③正しい位置になるまで①、②を繰り返します。

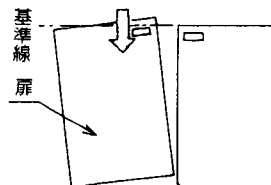

●扉の先端が下がっているとき

- ①扉上方の蝶番のBねじを左へ回して調節します。または、扉下方の蝶番のBねじを右へ回して調節します。
- ②扉を締めて確認します。
- ③正しい位置になるまで①、②を繰り返します。

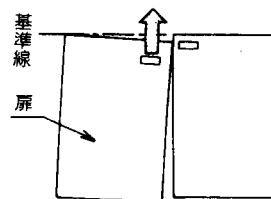

●扉と側板のすき間が上下異なるとき

- ①扉上方の蝶番のAねじを左へ回してゆるめ、扉を動かして前後の正しい位置にします。
- ②正しい位置でAねじを右へ回して締め付けます。

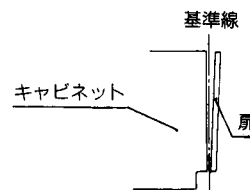

●扉の位置が上下異なるとき

- ①扉上方の蝶番のCねじを左へ回してゆるめ、扉を動かして前後の正しい位置にします。
- ②正しい位置でCねじを右へ回して締め付けます。

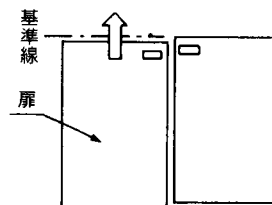

ワンポイント

- Aねじ、Bねじ、Cねじは扉を取り付けたままで調節できます。
- 2枚扉(両開)の場合で、片方の扉だけで調節できないときは、左右の扉で交互に調節を行ってください。

故障かな？と思ったら

■修理を依頼される前に……………

故障かなと思ったら、修理を依頼される前に下記項目をご確認ください。

	現 象	原 因	処 置
キャビネット	扉ががたついている。	蝶番がゆるんでいる。	蝶番の増締めをします。増締めをした後、扉がずれていたら、P20の方法で調節します。
	扉の先端が下がっている。		扉のずれを調節します。(P20)
	扉の先端が上がっている。		扉のずれを調節します。(P20)
	扉と側板のすき間が上下で異なる。		扉のずれを調節します。(P20)
	扉の位置が上下異なる。		扉のずれを調節します。(P20)
水栓	吐出量が少ない (水の勢いが弱い。)	吐水口が詰まっている。	吐水口のキャップの掃除をします。(P17)
		止水栓が十分開いていない。	止水栓を左に回して開けます。(P17)
		ストレーナーが目詰まりしている。	ストレーナーの掃除をします。(P17)
		ガス給湯器の能力切替が低めに設定されている。(給湯の能力が不足している。)	ガス給湯器の能力を高く設定します。(詳細についてはガス給湯器の取扱説明書をご覧ください。)
	浴室などで湯を使っている。	他の場所で湯を使わないようにします。	
希望の温度が得られない。 (または、温度が変動する。)	吐出量が少ない	このページの「吐出量が少ない。」の項をご覧ください。	
水がとまらない。	パッキンの寿命や傷み。	アフターサービスのページ(P22)をご確認の上、ご連絡ください。	
排水口	水がたまらない。	排水栓の変形、パッキンの傷み。	アフターサービスのページ(P22)をご確認の上、ご連絡ください。
	洗面器から水があふれる。	止水栓が開きすぎている。	止水栓を右に回して調節します。(P17)
	排水しない、あるいは排水がスムーズでない。	排水口が詰まっている。 排水管が詰まっている。	排水口を掃除します。(P17) 排水管を掃除します(P18)
排水管	漏水する。	排水管の掃除口のキャップがしっかり閉まっていない。	掃除口のキャップをしっかり締めます。(P17)
		その他の理由	アフターサービスのページ(P22)をご確認の上、ご連絡ください。
照明	蛍光灯が暗くなった。	蛍光灯の寿命が切れかかっている。	蛍光灯を交換します。(P19)
		地域の周波数に合っていない。	地域の周波数に合わせて照明器具の設定を切り替えます。(照明器具中央のシール参照)
	蛍光灯が点滅し始めた。	蛍光灯の寿命が切れかかっている。 グローランプの寿命が切れかかっている。	蛍光灯を交換します。(P19) グローランプを交換します。(P19)
	蛍光灯が点灯しない。	蛍光灯の寿命が切れかかっている。 グローランプの寿命が切れている。	蛍光灯を交換します。(P19) グローランプを交換します。(P19)
		蛍光灯がソケットにしっかりはまっていない。 グローランプがソケットにしっかりはまっていない。	蛍光灯をソケットにしっかりはめます。(P19) グローランプをソケットにしっかりはめます。(P19)

※上記処置で現象が直らない場合は、お求めの取扱店またはお近くの当社支社・お客さま相談室等(連絡先はご愛用フォルダー裏面に記載)へご相談ください。

■廃棄について……………

洗面キャビネット及び周辺キャビネットを廃棄処分される場合は、許可を受けている処理業者に処理を依頼してください。

アフターサービスについて

1. 修理サービスを依頼される前に

「修理を依頼される前に」の項（P.21）を参照して確認してください。

警告

- 修理技術者以外の方は絶対に分解したり、修理・改造は行わないでください。
※ケガしたり、故障・破損の恐れがあります。



2. 保証書と保証期間

この商品は保証書（本紙裏表紙）がついています。保証書は、取扱店で所定事項を記入してからお渡しいたします。記載内容をご確認いただき、大切に保管してください。

保証期間は洗面化粧台が取付日より1ヶ年、付属の水栓が取付日より2ヶ年、小型電気温水器が1ヶ年です。

保証期間内でも有料になることがありますので、保証書の記載内容をよくご確認ください。

3. 修理を依頼されるとき

お求めの取扱店または INAX メンテナンスに修理を依頼してください。

(株) INAX メンテナンス ☎ 0120-1794-11

<保証期間中は>

- 修理に際しては、保証書をご提示ください。
- 保証書の規定にしたがって修理させていただきます。

<保証期間が過ぎているときは>

- 修理すれば使用できる商品については、ご希望により有料にて修理させていただきます。

<修理料金は>

- “技術料” + “出張料” + “部品代” で構成されています。

<連絡していただきたい内容>

1. ご住所、ご氏名、電話番号

2. 商品名

3. 品番（商品に表示）

※品番の表示位置

・洗面化粧台…開き扉を開けたキャビネット本体内部の右上

・その他のキャビネット…キャビネット本体内部の右上

4. ご購入日

5. 故障内容、異常の状況

6. 訪問ご希望日

4. 部品の保有期間について

当社は商品の補修用性能部品（商品の機能を維持するために必要な部品）を製造打切り後最低6年保有しています。この部品保有期間を修理対応可能な期間とさせていただきます。保有期間が経過した後でも、故障箇所によっては修理可能な場合がありますのでご相談ください。

5. 商品についておわかりにならないとき

取扱店または当社の支社やお客さま相談室へお問い合わせください。

お客さま相談室 ☎ 0120-1794-00

仕様

■カウンター.....

アーキタイプ

品番	CBZ-560A
サイズ(mm)	間口:750～1800 奥行:560(ボウル部) 450(カウンター部)
材質・容量	ポリエステル系人造大理石 容量17L
カラー	CA-01:アミールホワイト CA-41:アミールグレイ CA-31:グラニットライトベージュ CG-41:グラニットライトグレイ
排水金具	ダイレクトプッシュ式排水栓 (ヘアークッチャー付)
付属品	石けんトレイ

スタンダードタイプ

品番	MCZ-600N
サイズ(mm)	間口:750～3600 奥行:606 ※アミール・ライトグラニットカラーのみ間口2100mmまで
材質	人造大理石 陶器製洗面器
カラー	アミール色:2色 ライトグラニット色:2色 カーム色:3色 シークレスト色:5色 ルイージュ色:4色 グラニット色:4色
排水金具	プッシュワンウェイ式排水栓 (ヘアークッチャー付)

化粧タイプ

品番	MCZ-600K
サイズ(mm)	間口:1200～2000mm 奥行:606mm(350mm)
材質	人造大理石 陶器製洗面器
カラー	ベシス色:3色 カーム色:3色 シークレスト色:3色 ルイージュ色:4色 グラニット色:4色
排水金具	プッシュワンウェイ式排水栓 (ヘアークッチャー付)

■スタンダード・化粧タイプ.....

品名	ベースキャビネット							ツール (オプション)
品番	ZBH-1006	ZBC-1006	ZBH-906	ZBC-906	ZBC-856	ZBC-806	ZBC-756 ZBC-756B ZBC-756H	BB-ZK6
サイズ(mm) (幅×奥行×高さ)	1000×600×735		900×600×735		850×600×735	800×600×735	750×600×735	350×350×415
本体	木組構造							
扉カラー	K, R(ウッド) ,R(シンプル)							メラミ化粧板

■スタンダード・化粧タイプ.....

品名	トールキャビネット			サイドベースキャビネット	
品番	ZSC-456	ZSC-306	ZSC-156	ZBH-456	ZBC-456
サイズ(mm) (幅×奥行×高さ)	450×600×1800	300×600×1800	150×600×1800	450×600×735	
本体	木組構造				
扉カラー	K, R(ウッド), R(シンプル)				
付属品	棚板 3枚		棚板 3枚 ベース部棚板 3枚		

品名	サイドベースキャビネット					小物ボックス
品番	ZBH-306	ZBC-306	ZBC-206	ZBC-156	ZBH-303 (化粧タイプ)	ZBM-303 (化粧タイプ)
サイズ(mm) (幅×奥行×高さ)	300×600×735		200×600×735	150×600×735	300×350×735	300×350×133
本体	木組構造					
扉カラー	K, R(ウッド), R(シンプル)					

■アークタイプ.....

品名	ベースキャビネット					
品番	ZBH-1004	ZBC-1004	ZBO-1004	ZBH-904	ZBC-904	ZBO-904
サイズ(mm) (幅×奥行×高さ)	1000×450×740			900×450×740		
本体	木組構造					
扉カラー	K, R(ウッド), R(シンプル)					

品名	ベースキャビネット					
品番	ZBC-854	ZBO-854	ZBC-804	ZBO-804	ZBC-754	ZBO-754
サイズ(mm) (幅×奥行×高さ)	850×450×740		800×450×740		750×450×740	
本体	木組構造					
扉カラー	K, R(ウッド), R(シンプル)					

品名	サイドベースキャビネット					
品番	ZBH-454	ZBC-454	ZBH-304	ZBC-304	ZBC-204	ZBC-154
サイズ(mm) (幅×奥行×高さ)	450×450×740		300×450×740		200×450×740	150×450×740
本体	木組構造					
扉カラー	K, R(ウッド), R(シンプル)					

仕様

■共通部材.....

品名	ミドルキャビネット					
品番	ZKM-301T	ZKM-201F	ZKM-201S	ZKM-201H	ZKM-201	ZKT-201F
サイズ(mm) (幅×奥行×高さ)	300×160×1000	200×160×1000				
本体	木組構造					
扉カラー	ミラー扉					K, R(ウッド), R(シンプル)
付属品	棚板 1 枚	棚板 2 枚				

品名	ミドルキャビネット					
品番	ZKT-201S	ZKT-201H	ZKT-201	EKW-251P	EKW-251PF	EKW-301P
サイズ(mm) (幅×奥行×高さ)	200×160×1000			270×110×800	270×110×900	290×120×790
本体	木組構造			樹脂成形品		
扉カラー	K, R(ウッド), R(シンプル)			強化ガラス		
付属品	棚板 2 枚			—		

品名	アッパーキャネットキャビネット								
品番	ZUC-1003	ZUC-903	ZUC-853	ZUC-803	ZUC-753	ZUC-453	ZUC-303	ZUC-203	ZUC-153
サイズ(mm) (幅×奥行×高さ)	1000×300×300	900×300×300	850×300×300	800×300×300	750×300×300	450×300×300	300×300×300	200×300×300	150×300×300
本体	木組構造								
扉カラー	K, R(ウッド), R(シンプル)								
付属品	棚板 2 枚	棚板 1 枚							

品名	アッパーキャネットキャビネット(照明付)					トールアッパーキャネットキャビネット			
品番	ZUC-1003	ZUC-903S	ZUC-853S	ZUC-803S	ZUC-753S	ZUC-456	ZUC-306	ZUC-156	
サイズ(mm) (幅×奥行×高さ)	1000×300×300	900×300×300	850×300×300	800×300×300	750×300×300	450×600×300	300×600×300	150×600×300	
本体	木組構造								
扉カラー	K, R(ウッド), R(シンプル)								
付属品	棚板 2 枚	棚板 1 枚							

品名	照明ボックス									
品番	ZWS-550 ZWS-600	ZWS-650 ZWS-700	ZWS-750 ZWS-800	ZWS-850 ZWS-900	ZWS-950 ZWS-1000	ZWS-1050 ZWS-1100	ZWS-1150 ZWS-1200	ZWS-1250 ZWS-1300	ZWS-1350 ZWS-1400	
サイズ(mm) (幅×奥行×高さ)	550～1400×158×100									
本体	木組構造									
扉カラー	K, R(ウッド), R(シンプル)									
付属品	蛍光灯 15W		蛍光灯 20W							

仕様

■ミラー.....

照明ボックスを使用する場合

間口	品番	サイズ(mm) (幅×奥行×高さ)
550	ZMW-550(H)	550×900×10(20)
600	ZMW-600(H)	600×900×10(20)
650	ZMW-650(H)	650×900×10(20)
700	ZMW-700(H)	700×900×10(20)
750	ZMW-750(H)	750×900×10(20)
800	ZMW-800(H)	800×900×10(20)
850	ZMW-850(H)	850×900×10(20)
900	ZMW-900(H)	900×900×10(20)
950	ZMW-950(H)	950×900×10(20)
1000	ZMW-1000(H)	1000×900×10(20)
1050	ZMW-1050(H)	1050×900×10(20)
1100	ZMW-1100(H)	1100×900×10(20)
1150	ZMW-1150(H)	1150×900×10(20)
1200	ZMW-1200(H)	1200×900×10(20)
1250	ZMW-1250(H)	1250×900×10(20)
1300	ZMW-1300(H)	1300×900×10(20)
1350	ZMW-1350(H)	1350×900×10(20)
1400	ZMW-1400(H)	1400×900×10(20)

() はヒーター付

照明ボックスを使用しない場合

間口	品番	サイズ(mm) (幅×奥行×高さ)
550	ZMU-550(H)	550×1000×10(20)
600	ZMU-600(H)	600×1000×10(20)
650	ZMU-650(H)	650×1000×10(20)
700	ZMU-700(H)	700×1000×10(20)
750	ZMU-750(H)	750×1000×10(20)
800	ZMU-800(H)	800×1000×10(20)
850	ZMU-850(H)	850×1000×10(20)
900	ZMU-900(H)	900×1000×10(20)
950	ZMU-950(H)	950×1000×10(20)
1000	ZMU-1000(H)	1000×1000×10(20)
1050	ZMU-1050(H)	1050×1000×10(20)
1100	ZMU-1100(H)	1100×1000×10(20)
1150	ZMU-1150(H)	1150×1000×10(20)
1200	ZMU-1200(H)	1200×1000×10(20)
1250	ZMU-1250(H)	1250×1000×10(20)
1300	ZMU-1300(H)	1300×1000×10(20)
1350	ZMU-1350(H)	1350×1000×10(20)
1400	ZMU-1400(H)	1400×1000×10(20)

() はヒーター付

■オプション.....

品名	歯ブラシスタンド	ソープトレイ	コスメトレイ	コットンボックス	ティッシュボックス	シャワースクリーン
品番	BA-EX1	BA-EX2	BA-EX3	BA-EX4	BS-EX2	BB-EX2

品名	ラック	ドライヤーフック	フオルディングチェア	引出しトレイ
品番	BB-EX1	BM-HX8	BB-SD4	BB-EX3C

保証書

本書は、本記載内容で、無料修理を行うことをお約束するものです。

下記保証期間内に故障が発生した場合は、本書をご提示のうえ、お買い求めの取扱店に修理をご依頼ください。

※取付日・お客さま・取扱店の欄に記載のない場合は、無効になります。

品名または品番

システム洗面化粧台 MCZ シリーズ

保証期間

取付日より **2** 年 ※水栓金具は 2 年

取付日

年 月 日

お客さま

おなまえ

様

おところ

おでんわ

() -

無料修理規定（保証規定）

- 「取扱説明書」・「ラベル」などの注意書に従った正常な使用・維持管理状態で、保証期間内に故障した場合、無料修理いたします。
 - 無料修理をお受けになる場合、お買い求めの取扱店にご依頼のうえ、本書をご提示ください。
 - ご転居、ご贈答品などで、本書に記載の取扱店に修理を依頼できない場合、「ご愛用フォルダー」に掲載の、もよりの当社支社などにご相談ください。
 - 保証期間内でも、以下の場合、有料修理とさせていただきます。
 - 使用・維持管理上の誤りおよび不当な修理・改造による故障および損傷
 - 温泉水・中水・飲用不可な井戸水利用による故障および損傷
 - お買い求め後の取付場所の移動およびそれに伴う落下などによる故障および損傷
 - 火災・地震・水害・落雷・その他の天災地変・公害や異常電圧など、そのたの事故および損傷の原因が商品以外にある場合
 - 消耗部品の劣化に伴う故障および損傷
 - 本書の提示がない場合
 - 本書に取付日・お客さまのおなまえ・取扱店名の記入のない場合、あるいは字句の書き替えられた場合
 - 本書は日本国内においてのみ有効です。
 - 本書は再発行いたしませんので、紛失しないように大切に保管してください。
- 本書は、本書に明示した期間、条件のもとにおいて、無料修理を行うことをお約束するものです。
従って、本書によってお客さまの法律上の権利を制限するものではありません。
保証期間経過後の修理など、ご不明の場合、お買い求めの取扱店または当社お客様相談室にお問い合わせください。
修理に必要な補修用性能部品の保有期間は、製造打切後 6 年です。

年月日	損傷と処置	サービス担当者

株式会社 INAX

愛知県常滑市鯉江本町 〒479-8585
TEL: (0569) 35-2700 (代表)

取扱店(店名・住所 TEL)