

マーベリイナカウンター システムマーベリイナ

手洗いスタンダードタイプ・手洗いアークタイプ

取扱説明書

このたびは当社商品をお買い求めいただき誠にありがとうございました。
ご使用前にこの説明書をよくお読みのうえ正しくお使いください。
お読みになった後もすぐ取り出せる場所に大切に保管してください。

説明書に書かれている注意事項は、必ず守ってください。
不適切な使用により事故が生じた場合、当社は責任を負いかねますので、あらかじめご了承ください。
※転居される場合、つぎに入居される方にこの説明書をお渡しください。

もくじ

各部の名称	1	メンテナンス	11
安全のために必ずお守りください	2	● 止水栓の調節	11
故障をおこさないためにお守りください	6	● 排水管の掃除	11
ご使用方法	7	● 扉の調節 (MT-110F)	12
● マーベリイナカウンター・システムマーベリイナ	7	故障かな?と思ったら	13
● 給湯器の設定	8	● 修理を依頼される前に	13
● 棚板の取付け	8	● 廃棄について	13
お手入れ方法	9	アフターサービスについて	14
● キャビネット本体	9	仕様	15
● 抗菌洗面ボウル (KILAMIC)	9	● マーベリイナカウンター・システムマーベリイナ	15
● 抗菌カウンター	10	● マーベリイナシェルフ	15
● 水受けトレイおよびその周辺	10	● フロントパネル	15

各部の名称

手洗いアーケタイプ

- マーベリイナカウンター
(ブラケット式)

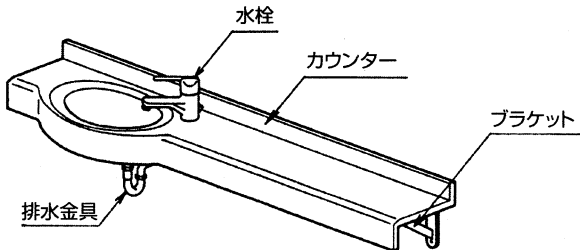

手洗いスタンダードタイプ

- マーベリイナカウンター
(ブラケット式)

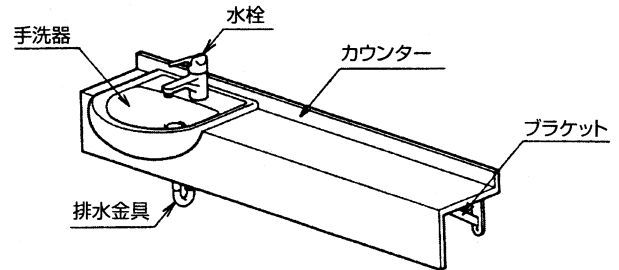

- システムマーベリイナ
(キャビネット式)

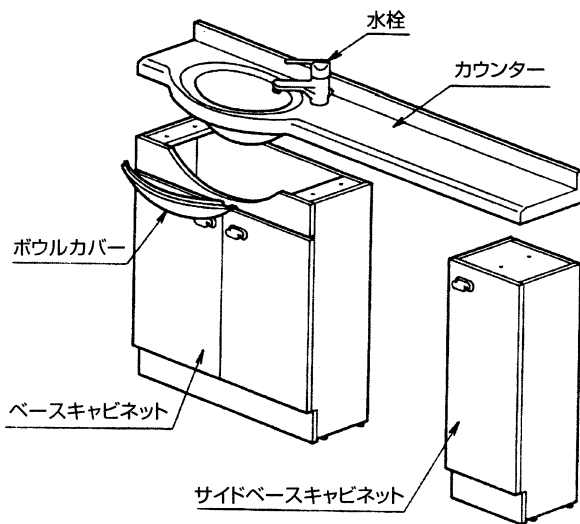

- システムマーベリイナ
(キャビネット式)

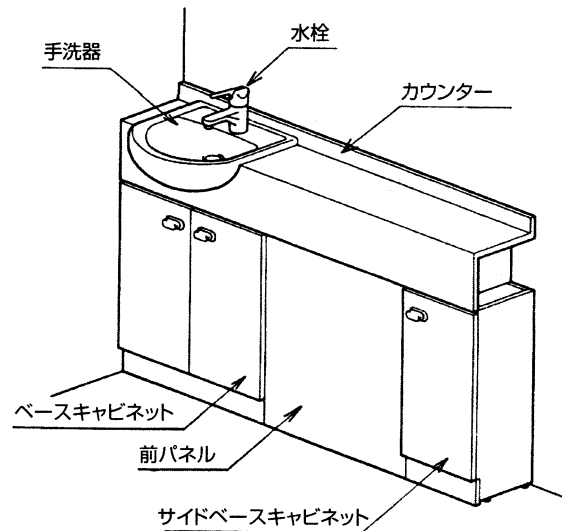

- マーベリイナシェルフ
- フロントパネル
(手洗いスタンダードタイプのみ)

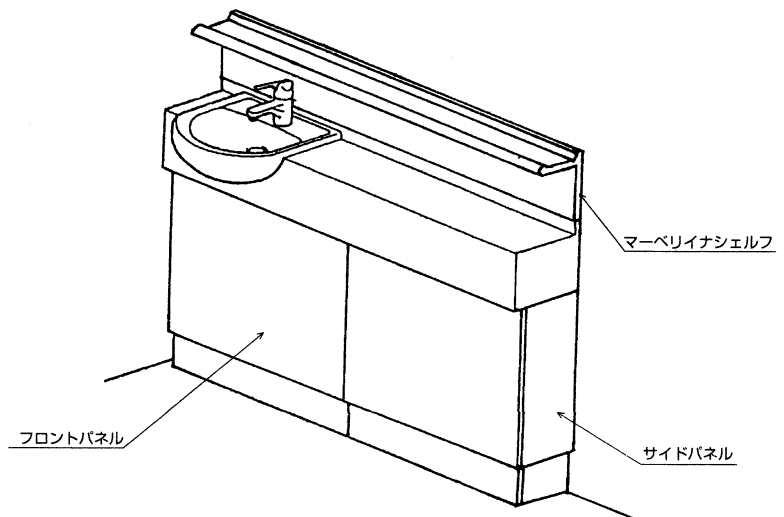





安全のため必ずお守りください

この安全上の注意をよくお読みの上、正しくお使いください。

ここに示した注意事項は、守らないと人身事故や家財の損害に結び付くものです。
安全に関する重要な内容ですので、必ず守ってください。

用語および記号の説明

- | | | |
|---|-------|--|
| 警告 | | 「取扱いを誤った場合に、使用者が死亡または重傷を負う危険な状態が生じることが想定されます。」 |
| 注意 | | 「取扱いを誤った場合に、使用者が軽傷を負うかまたは物的損害のみが発生する危険な状態が生じることが想定されます。」 |
|  | | 「注意しなさい！」（上記の「警告」、「注意」と併用して注意をうながす記号です。必ずお読みになり、記載事項をお守りください。） |
|  | | 「してはいけません！」（一般的な禁止記号です。） |
|  | | 「分解してはいけません！」 |
|  | | 「さわってはいけません！」 |
|  | | 「指示通りにしなさい！」（一般的な行動指示記号です。） |

警告

ストーブやヒーター等熱を発生するものを近くに置いて使わないでください。

※変色や変形や火災をおこす恐れがあります。

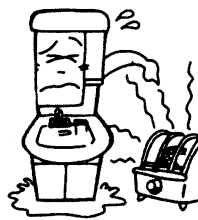

修理技術者以外の方は、絶対に分解したり修理・改造は行わないでください。

※故障したり、思わぬケガをすることがあります。



水栓をお使いになるときには、コンセントに水がかからないよう、扉を必ず閉めてください。

※コンセントに水がかかると、漏電、感電の恐れがあります。

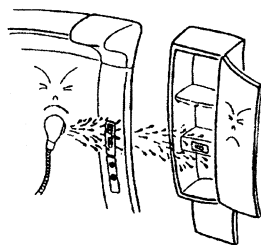

⚠ 注意

お湯を使用しているとき、また使用直後はキャビネット内の給湯側の金属部分に直接、肌を触れないようにしてください。
※ヤケドする恐れがあります。

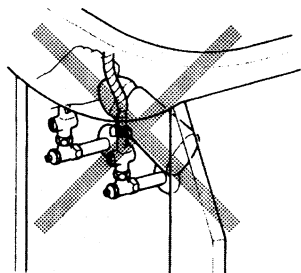

カウンター、キャビネット類、棚、扉がガタついたまま、あるいは取付けがゆるんだ状態での使用はしないでください。



※物品類の落下、部材の外れにより、ケガをする恐れがあります。
(対処方法については「故障かなと思ったら(13ページ)」をご覧ください。)



洗面器、カウンター、マーベリイナシェルフの上に乗ったりしないでください。また、キャビネット等(扉、引出し、棚、把手等)につかまったり乗ったりしないでください。
※破損やケガの恐れがあります。

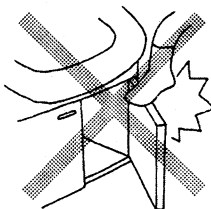

フロントパネルを跳ったりはずしたままにしないでください。
※破損やケガの恐れがあります。

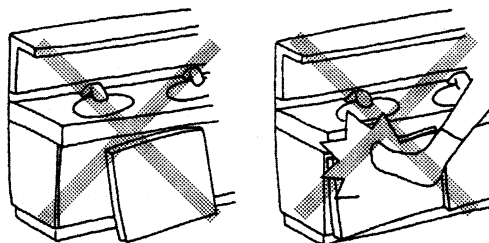

⚠ 注意

キャビネット類の棚に品物を過剰にのせないでください。

※破損や落下によるケガの恐れがあります。

※棚の許容積載質量は10cm×10cm (100cm²)あたりは0.5kg以下です。

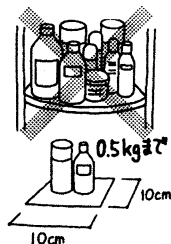

つぎのものは使用しないでください。

・酸性、アルカリ性および塩素系の洗剤類
・ベンジン、シンナー、ラッカー、アルコール等の溶剤や油類
・クレンザー等の粒子の粗い洗剤
※変色や変形したり、排水パイプに穴があいて、漏水の恐れがあります。



商品が破損したままでの使用はしないでください。すぐにお取り替えや修理依頼してください。

※落下の恐れや破損部位でのケガの恐れがあります。

※修理依頼は、お求めの取扱店または当社支社・お客様相談室等 (連絡先はご愛用フォルダー裏面に記載) へご相談ください。



(寒冷地仕様の場合)

凍結が予想される際は、配管の水抜操作と水栓の水抜操作をしてください。

※凍結破損により漏水し、家財等を濡らす財産損害発生の恐れがあります。

※詳細については水栓の取扱説明書をご覧ください。

(寒冷地仕様以外の場合)

凍結が予想される際は、水栓から少量の水を出したままにしてください。

※凍結破損により漏水し、家財等を濡らす財産損害発生の恐れがあります。



鏡に手をついたりもたれたり、たたいたりしないでください。

※鏡が割れてケガをする恐れがあります。

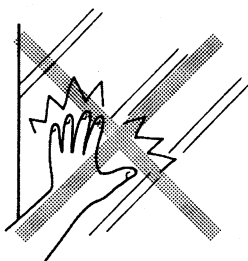

故障をおこさないためにお守りください

洗面器へ急に熱湯を注がず、常温の水をためてから注ぐようにしてください。
※洗面器が破損する恐れがあります。

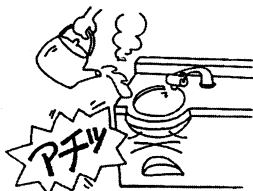

重いものや硬いものを落とさないでください。
※キズ、ヒビ割れの原因になります。

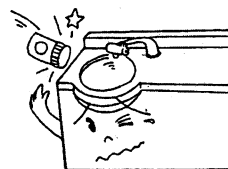

直接日光が当たる場合は必ずカーテン等でさえぎってください。また、スポット照明や殺菌灯を直接当てないでください。
※変色や変形の恐れがあります。



化粧品や除光液がついた場合はすばやくふきとってください。
※変色や変形の恐れがあります。(除光液等の溶剤がつきますと跡が残ることがあります。)ります。

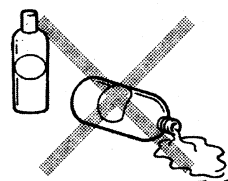

ヘアピン、カミソリの刃等を放置しないでください。
※サビが付着して取れなくなる場合があります。

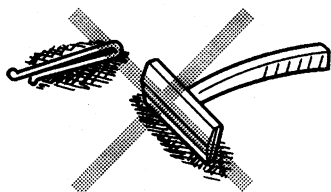

水拭きはしないでください。
※木が水を含み傷む恐れがあります。
(「お手入れ方法 (9ページ)」をご覧ください。)

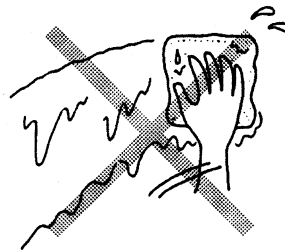

火のついたもの(タバコ、マッチ等)を置いたり近付いたりしないでください。
※こげあとがつく恐れがあります。

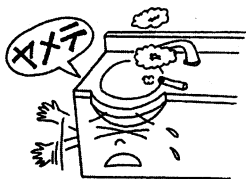

トイレにたまったまま水はこまめにタオル等でふきとってください。
※においやカビの原因になります。

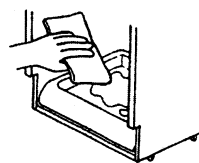

ご使用方法

■マーベリイナカウンター・システムマーベリイナ……………

⚠ 警告

- ストーブやヒーター等熱を発生するものを近くに置いて使わないでください。
※変色や変形や火災をおこす恐れがあります。



⚠ 注意

- キャビネット類の棚に品物を過剰にのせないでください。
※破損、落下、によるケガの恐れがあります。
※棚の許容積載質量は、10cm×10cm(100cm²)あたりは0.5kg以下です。
- つぎのものは使用しないでください。
 - ・酸性、アルカリ性および塩素系の洗剤類
 - ・ベンジン、シンナー、ラッカー、アルコール等の溶剤や油類
 - ・クレンザー等の粒子の粗い洗剤※変色や変形したり、排水パイプに穴があいて、漏水の恐れがあります。



お願い

- 化粧品や除光液がついた場合はすばやくふきとってください。
※変色や変形の恐れがあります。(除光液等の溶剤がつきますと跡が残ることがあります。)
- ヘアピン、カミソリの刃等を放置しないでください。
※サビが付着して取れなくなる場合があります。

■水栓 (詳細については水栓の取扱説明書をご覧ください。)……………

お願い

- 水栓を全開吐出しますと水はねで、周囲が濡れる場合があります。
※水量の多い場合は止水栓を調節してください。(毎分10リットル程度が目安です。)

■給湯器の設定

●ガス給湯器以外をご使用の場合

ご希望の使用温度を得るために、給湯温度は使用する水栓の最高温度より10℃高く設定してください。

●ガス給湯器と組み合わせてご使用の場合

- ・比例制御式の給湯器設定は、温度調節を高温にしてください。
- ・能力切替付の給湯器では、能力を季節に合わせてご使用ください。
※吐出量を絞って使用すると給湯器が着火しない場合があります。
- ・給水圧が低いときや水温が高いときは、給湯器が着火しない場合があります。このときは給湯器の設定温度（能力切替付は能力）を少し下げてください。

■棚板の取付け

⚠ 注意

- キャビネット内の収納部側面の取付穴に、4つの棚板用ダボをしっかり差し込んでください。
※差込みが不十分ですと棚板が落下し、破損やケガの恐れがあります。



- 棚板裏の4つのくぼみ部が、4つの棚板用ダボに合う様に棚板をのせてください。
※棚板がしっかりとっていないままご使用になると、物品や棚板が落下し、破損やケガの恐れがあります。

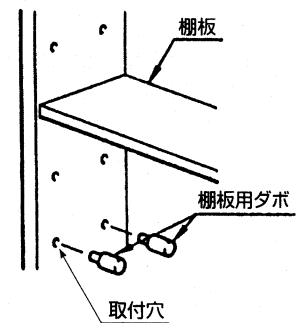

- 棚板高さは、棚板用ダボの差込位置により調節してください。

お手入れ方法

⚠ 注意

- つぎのものは使用しないでください。
 - ・酸性、アルカリ性および塩素系の洗剤類
 - ・ベンジン、シンナー、ラッカー、アルコール等の溶剤や油類
 - ・クレンザー等の粒子の粗い洗剤
- ※変色や変形したり、排水パイプに穴があいて、漏水の恐れがあります。



キャビネット本体

お願い

- 水拭きはしないでください。
 - ※木が水を含み傷む恐れがあります。



硬くしぼったぬれぶきんで汚れを拭いてください。

頑固な汚れには食器用中性洗剤のうすめた液（100倍程度）を湿らせた布で拭いてください。つぎに硬くしぼったぬれぶきんで拭きとってください。

抗菌洗面ボウル（KILAMIC）

スポンジか柔らかい布に食器用中性洗剤を含ませ、汚れをふいてください。つぎに、水洗いまたは水ぶきをしてください。

抗菌洗面ボウル（KILAMIC）について

- キラミック抗菌商品は表面に菌が付着したときに抗菌効果を発揮しますがホコリ・油膜等が表面を覆った場合は、十分な抗菌効果を発揮できません。
- キラミック抗菌商品は菌の繁殖を抑制する効果を持ちますが菌がまったくなくなるわけではありません。したがって、本商品により感染等が完全に防げるわけではありません。



抗菌カウンター

スポンジか柔らかい布に食器用中性洗剤を含ませ汚れを拭いてください。つぎに水拭きをしてください。ツヤ出しワックスを柔らかい布につけて磨くと光沢が得られます。

●つぎのものは使用しないでください。

- ・酸性、アルカリ性および塩素系の洗剤類
- ・ベンジン、シンナー、ラッカー、アルコール等の溶剤や油類
- ・クレンザー等の粒子の粗い洗剤

※変色や変形の恐れがあります。(溶剤がつきますと跡が残ることがあります)

- セラミック抗菌商品は表面に菌が付着したときに抗菌効果を発揮しますがホコリ・油膜等が表面を覆った場合は、十分な抗菌効果を発揮できません。
- セラミック抗菌商品は菌の繁殖を抑制する効果を持ちますが菌がまったくなくなるわけではありません。したがって、本商品により感染等が完全に防げるわけではありません。

水受けトレイおよびその周辺

●掃除道具収納用キャビネットの場合

キャビネット内の水受けトレイを点検し、水が落ちているようなら、乾いた柔らかい布で拭き取ります。また、水受けトレイの周辺に水滴がかかっていないか点検し、かかっているようなら、乾いた柔らかい布で拭き取ります。水滴を拭き取ったら、水受けトレイを元通りセットします。

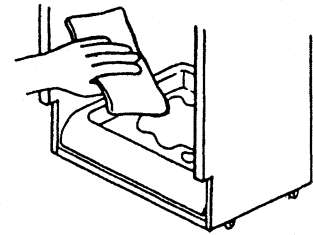

メンテナンス

⚠ 警告

- 修理技術者以外の方は、絶対に分解したり修理・改造は行わないでください。
※故障したり、思わぬケガをすることがあります。



⚠ 注意

- 寒冷地仕様の場合
凍結が予想される際は、配管の水抜操作と水栓の水抜操作をしてください。
※凍結破損により漏水し、家財等を濡らす財産損害発生の恐れがあります。
※詳細については水栓の取扱説明書をご覧ください。
- 寒冷地仕様以外の場合
凍結が予想される際は、水栓から少量の水を出したままにしてください。
※凍結破損により漏水し、家財等を濡らす財産損害発生の恐れがあります。
- お湯を使用しているとき、または使用直後は、キャビネット内の給湯側の金属部分に直接、肌を触れないようにしてください。
※ヤケドをする恐れがあります。



止水栓の調節

吐出量の調節は止水栓を操作して行ってください。(毎分10リットルが目安です。)

吐出量が多い場合………止水栓の調節ハンドルを右に回します。

吐出量が少ない場合………止水栓の調節ハンドルを左に回します。

止水栓の操作方法

- 開く……左に回す。
- 閉める……右に回す。



排水管の清掃

- ①排水管の真下に配管内の封水を受ける容器を置きます。
- ②排水管のナット部をスパナ、モンキーで取り外します。
- ③排水管の掃除を行った後再度ナット部を締め付けます。(パッキンをかみ合わせはめてください。)
- ④一度水栓から水を流し、排水管から水が漏れていないことを確認します。

※この作業は、下水からの臭いを遮断するための「封水」を配管内に溜める役割も持っています。

ワンポイント

④の確認を怠ると排水口から下水の臭いが漏れてくることがありますので、必ず一度、水を流してください。



扉の調節 (MT-110F)

⚠ 注意

- 調節後は必ず、Aねじ、Bねじ、Cねじが固く締め付けられていることを確認してください。
- ※締め付けが不足しますと蝶番がゆるみ、扉の外れ、落下によりケガをする恐れがあります。

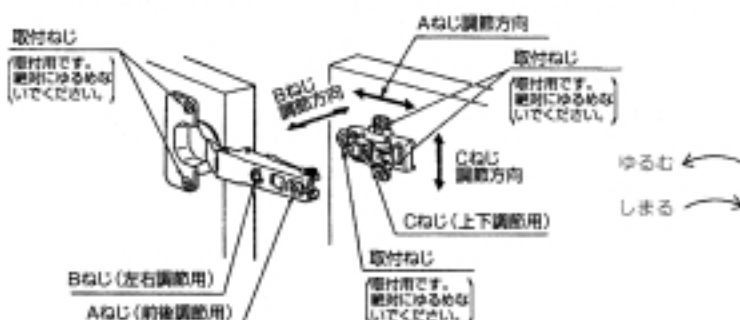

各ねじの調節量

- Aねじ…前方向2.5mm、後方向1.5mm
- Bねじ…右へ回す→手前へ4mm、左へ回す→後方へ1mm
- Cねじ…上方向1.5mm、下方向1.5mm

●扉の先端が上がっているとき

- ①扉上方の蝶番のBねじを右へ回して調節します。または、扉下方の蝶番のBねじを左へ回して調節します。
- ②扉を締めて確認します。
- ③正しい位置になるまで①、②を繰り返します。

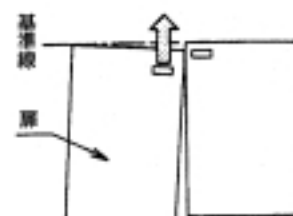

●扉の先端が下がっているとき

- ①扉上方の蝶番のBねじを左へ回して調節します。または、扉下方の蝶番のBねじを右へ回して調節します。
- ②扉を締めて確認します。
- ③正しい位置になるまで①、②を繰り返します。

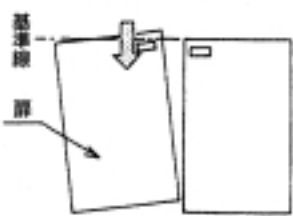

●扉と側板のすき間が上下異なるとき

- ①扉上方の蝶番のAねじを左へ回してゆるめ、扉を動かして前後の正しい位置にします。
- ②正しい位置でAねじを右へ回して締め付けます。



●扉の位置が上下異なるとき

- ①扉の上下の蝶番のCねじを左へ回してゆるめ、扉を上下させて正しい位置にします。
- ②正しい位置でCねじを右へ回して締め付けます。

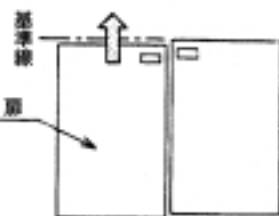

ワンポイント

- Aねじ、Bねじ、Cねじは扉を取り付けたままで調節できます。
- 2枚扉（両開き）の場合で、片方の扉だけで調節できないときは、左右の扉で交互に調節を行ってください。

故障かな？と思ったら

■修理を依頼される前に……………

故障かなと思ったら、修理を依頼される前に下記項目をご確認ください。

	現 象	原 因	処 置
キャビネット	扉ががたついている。	蝶番がゆるんでいる。	蝶番の増締めをします。増締めをした後、扉がずれていたら、P11の方法で調節します。
	扉の先端が下がっている。		扉のずれを調節します。(P.12)
	扉の先端が上がっている。		扉のずれを調節します。(P.12)
	扉と側板のすき間が上下で異なる。		扉のずれを調節します。(P.12)
	扉の位置が上下異なる。		扉のずれを調節します。(P.12)
水栓	吐水量が少ない。 (水の勢いが弱い) ※別途、水栓の取扱説明書を参照ください。	吐水口が詰まっている。	吐水口のキャップの掃除をします。 (詳細は水栓金具の取扱説明書をご覧ください。)
		止水栓が十分開いていない。	止水栓の調節ハンドルを左に回して調節します。
		ストレーナーが目詰まりしている。	ストレーナーの掃除をします。 (詳細は水栓金具の取扱説明書をご覧ください。)
		ガス給湯器の能力切替が低めに設定されている。 (給湯の能力が不足している)	ガス給湯器の能力を高く設定します。 (ガス給湯器の取扱説明書をご覧ください。)
		浴室などで湯を使っている。	他の場所で湯を使わないようにします。
	希望の温度が得られない。 (または、温度が変動する)	吐水量が少ない。	このページの「吐水量が少ない。」の項を見ます。
	水が止まらない。	パッキンの寿命や傷み。	アフターサービスのページ(P.14)をご確認の上、ご連絡ください。
排水口	水がたまらない。	排水栓の変形、パッキンの傷み。	アフターサービスのページ(P.14)をご確認の上、ご連絡ください。
	洗面器から水があふれる。	止水栓が開きすぎている。	止水栓の調節ハンドルを右に回して調節します。(P.11)
	排水しない、あるいは排水がスムーズでない。	排水口が詰まっている。	排水口を掃除します。
		排水管が詰まっている。	排水管を掃除します。(P.11)
排水管	漏水する。	排水管のナットがしっかり閉まっていない。	ナットをしっかり閉めます。(P.11)
		その他の理由。	アフターサービスのページ(P.14)をご確認の上、ご連絡ください。

※上記処理で現象が直らない場合は、お求めの取扱店またはお近くの当社支社・お客さま相談等へご相談ください。

■廃棄について……………

カウンター、キャビネットを廃棄処分される場合は、許可を受けている処理業者に処理を依頼してください。

アフターサービスについて

1.修理サービスを依頼される前に

「修理を依頼される前に」の項（P.13）を参照して確認してください。



警告

修理技術者以外の方は絶対に分解したり、修理・改造は行わないでください。
※ケガをしたり、故障・破損の恐れがあります。



2.保証書と保証期間

この商品は保証書がついています。保証書は、取扱店で所定事項を記入してからお渡しいたします。記載内容をご確認いただき、大切に保管してください。

保証期間は洗面化粧台が取付日より1ヶ年、付属の水栓が取付日より2ヶ年、小型電気温水器が1ヶ年です。

保証期間内でも有料になることがありますので、保証書の記載内容をよくご確認ください。

3.修理を依頼される時

お求めの取扱店またはお近くの当社支社・営業所・お客さま相談室に修理を依頼してください。又は、以下のフリーダイヤルをご利用ください。

(株) INAX メンテナンス ☎0120-1794-11

〈保証期間中は〉

- 修理に際しては、保証書をご提示ください。
- 保証書の規定にしたがって修理させていただきます。

〈保証期間が過ぎているときは〉

- 修理すれば使用できる商品については、ご希望により有料にて修理させていただきます。

〈修理料金は〉

- “技術料” + “出張料” + “部品代” で構成されています。

〈連絡していただきたい内容〉

- 1.ご住所、ご氏名、電話番号
- 2.商品名
- 3.品番（商品に表示）

※品番の表示位置 ・カウンター…カウンター裏面の右側
・ベースキャビネット…開き扉を開けたキャビネット本体内部の右上
・その他のキャビネット…キャビネット本体内部の右上

- 4.ご購入日
- 5.故障内容、異常の状況
- 6.訪問ご希望日

4.部品の保有期間について

当社は商品の補修用性能部品（商品の機能を維持するために必要な部品）を製造打切り後最低10年保有しています。この部品保有期間を修理対応可能な期間とさせていただきます。保有期間が経過した後でも、故障箇所によっては修理可能な場合がありますのでご相談ください。なお補修用性能部品の保有期間は通商産業省の指導によるものです。

5.アフターサービス等についておわかりにならないとき

取扱店または当社の支社やお客さま相談室等へお問い合わせください。
（連絡先はご愛用フォルダーに記載）

仕様

■マーベリィナカウンター・システムマーベリィナ……………

	仕 様
カウンター	人造大理石 マーベリィナカウンター
手 洗 器	陶器製
キャビネット	木製組構造
ブ ラ ケ ッ ト	鋼製
扉	SN,SU :メラミン化粧板 SL,SG,SM:塩ビ化粧板 GD :天然木突板
水 栓	単水栓、湯水混合水栓
止 水 栓	アングル止水栓(ハンドル式、ドライバー式)
そ の 他	ボウルカバー等

■マーベリィナシェルフ……………

	仕 様
マーベリィナシェルフ	人造大理石

●付属部品

	壁固定用ねじ φ4×60	ワッシャー	化粧キャップ	止水パッキン
～1000m	2	2	2	1
1001～2000m	3	3	3	2
2001～3000m	3	3	3	3

■フロントパネル……………

	仕 様
フロントパネル	ポリ合板 フラッシュ構造
け こ み 板	ステンレス板貼り 耐水合板

●付属部品…フロントパネルの施工説明書に記載

MEMO

MEMO

MEMO

保証書

本書は、本書記載内容で、無料修理を行うことをお約束するものです。

下記保証期間内に故障が発生した場合は、本書をご提示のうえ、お買い求め取扱店に修理をご依頼ください。

※取付日・お客さま・取扱店の欄に記載のない場合は、無効になります。

品名または品番	手洗いスタンダードタイプ
マーベリイナカウンター・システムマーベリイナ	手洗いアーキタイプ
保証期間	
取付日より 1 年	
	取付日
	年 月 日
お客さま	おなまえ
	様
おところ	おでんわ
	() -

無料修理規定(保証規定)

- 「取扱説明書」・「ラベル」などの注意書に従った正常な使用・維持管理状態で、保証期間内に故障した場合、無料修理いたします。
- 無料修理をお受けになる場合、お買い求めの取扱店にご依頼のうえ、本書をご提示ください。
- ご転居、ご贈答品などで、本書に記載の取扱店に修理を依頼できない場合、「ご愛用フォルダー」に掲載の、もよりの当社支社などにご相談ください
- 保証期間内でも、以下の場合、有料修理とさせていただきます。
 - 使用・維持管理上の誤りおよび不当な修理・改造による故障および損傷
 - 温泉水・中水・飲用不可な井戸水利用による故障および損傷
 - お買い求め後の取付場所の移動およびそれに伴う落下などによる故障および損傷
 - 火災・地震・水害・落雷、その他の天災地変、公害や異常電圧など、その他の事故および故障の原因が商品以外にある場合
 - 消耗部品の劣化に伴う故障および損傷
 - 本書の提示がない場合
 - 本書に取付日・お客さまのお名まえ・取扱店名の記入のない場合、あるいは字句の書き替えられた場合
- 本書は日本国内においてのみ有効です。
- 本書は再発行いたしませんので、紛失しないように大切に保管してください。

本書は、本書に明示した期間、条件のもとにおいて、無料修理を行うことをお約束するものです。
従って、本書によって、お客さまの法律上の権利を制限するものではありません。
保証期間経過後の修理など、ご不明の場合、お買い求めの取扱店またはもよりの当社支社・営業所にお問い合わせください。
修理に必要な補修用性能部品の保有期間は、製造打後6年です。

年月日	損傷と処置	サービス担当者

株式会社 INAX
愛知県常滑市鯉江本町 〒479

取扱店(店名・住所 TEL)