

幅45cm食器洗い乾燥機 (家庭用)
ビルトインタイプ

取扱説明書

保証書付

据付工事説明書別添付



上手に使うって上手に節電

- このたびは食器洗い乾燥機をお買い上げいただき、まことにありがとうございました。
- この取扱説明書と保証書をよくお読みのうえ、正しくお使いください。そのあとと保存し、必要なときにお読みください。
 - 保証書は「お買い上げ日・販売店名」などの記入を必ず確かめ、販売店からお受け取りください。

アフターサービスについて

お客様ご自身で修理されたり、手を加えたりすることは危険です。絶対にしないでください。

●保証書（取扱説明書の23ページについて）
お買い上げ日・販売店名などの記入を必ず確かめ、販売店からお受け取りください。

●修理依頼の受付時間
受付時間：お買い上げ日から営業日の午前9時から午後5時まで（土・日・祭日は除く）
※お買い上げ日から営業日の午前9時から午後5時まで（土・日・祭日は除く）

●アフターサービスについて
アフターサービスは、お買い上げ日から営業日の午前9時から午後5時まで（土・日・祭日は除く）
※お買い上げ日から営業日の午前9時から午後5時まで（土・日・祭日は除く）

●お買い上げ日から営業日の午前9時から午後5時まで（土・日・祭日は除く）
※お買い上げ日から営業日の午前9時から午後5時まで（土・日・祭日は除く）

●お買い上げ日から営業日の午前9時から午後5時まで（土・日・祭日は除く）
※お買い上げ日から営業日の午前9時から午後5時まで（土・日・祭日は除く）

●お買い上げ日から営業日の午前9時から午後5時まで（土・日・祭日は除く）
※お買い上げ日から営業日の午前9時から午後5時まで（土・日・祭日は除く）

●お買い上げ日から営業日の午前9時から午後5時まで（土・日・祭日は除く）
※お買い上げ日から営業日の午前9時から午後5時まで（土・日・祭日は除く）

●お買い上げ日から営業日の午前9時から午後5時まで（土・日・祭日は除く）
※お買い上げ日から営業日の午前9時から午後5時まで（土・日・祭日は除く）

●お買い上げ日から営業日の午前9時から午後5時まで（土・日・祭日は除く）
※お買い上げ日から営業日の午前9時から午後5時まで（土・日・祭日は除く）

●お買い上げ日から営業日の午前9時から午後5時まで（土・日・祭日は除く）
※お買い上げ日から営業日の午前9時から午後5時まで（土・日・祭日は除く）

松下電器産業株式会社 洗濯機事業部
製造元 〒561-0823 大阪府豊中市神州町1番2号
電話 06 (6331) 0051 (大代表)
FAX 06 (6333) 3995

引き出し式だから、 楽な姿勢で食器を セットできます。



食器の量や汚れ具合によって 5つのコース運転が選べます。

標準コース

洗いから乾燥まで 約59分



食後すぐに洗うときに

さっとコース

洗いから乾燥まで 約45分

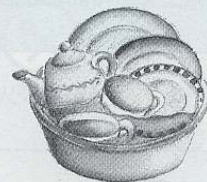

あらかじめ、
つけ置き・水洗いしたときに

予洗コース

予洗いのみ 約8分



あとでまとめ洗いするために、
前もって少量の食器の汚れを
軽く落としておくときに

※「標準」「さっと」「念入り」
コースのいずれかで、洗い直し
てください。

念入りコース

洗いから乾燥まで 約120分



食後数時間たって洗うときに

乾燥のみコース

乾燥のみ 約60分

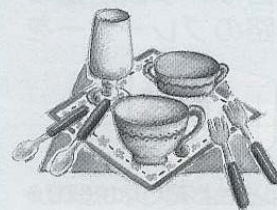

手洗いた食器を乾燥するときに

- 「標準」・「さっと」・「念入り」コースの運転時間について
このページに記載している時間は60Hz時で給湯使用の場合です。
給水使用の場合は時間が長くなります。
各コースの運転時間は、詳しくは14～15ページをご覧ください。
- 寒冷地の別荘などで、冬季ご使用にならないお客様へ
万一、凍結してそのまま放置されると、給水弁や配管等の破損の恐れがあります。水抜き作業が
必要なため、お買い求めの販売店、または、お近くの水道施工業者にご相談ください。
※凍結の恐れのある場所（室温0℃以下）へは設置しないでください。

もくじ

ご使用前に

安全上のご注意 <small>（必ずお守りください）</small> ……………	4
各部の名前と扱い方 ……………	6
操作部の名前と働き ……………	8
さあ使いはじめてみましょう ……………	9

食器のセット

食器を入れる ……………	10
● 洗えない食器 ……………	10
● いろいろな食器・調理器具のセットのしかた ……	12
● まな板・包丁・さいばしのセットのしかた ……	13
● 食器の取り出し方 ……………	13

使い方

運転する <small>（準備）</small> ……………	14
● 運転時間の目安 ……………	14
運転する <small>（操作）</small> ……………	16
あとしまつ ……………	18

必要なとき

お手入れ ……………	18
困ったなと思われたときは ……………	19
● 故障かしら？（いいえだじょうぶ） ……………	19
● サービスを依頼される前に ……………	20
● 凍結・断水・停電・ブレーカーが動作したときは ……	20
● 操作部にこんな表示が出たら ……………	21
アフターサービスについて／仕様 ……	22
保証書 ……………	23

安全上のご注意

必ずお守りください

お使いになる人や他の人への危害、財産への損害を未然に防止するため、必ずお守りいただくことを、次のように説明しています。

■表示内容を無視して誤った使い方をしたときに生じる危害や損害の程度を、次の表示で区分し、説明しています。

警告 この表示の欄は、「死亡または重傷などを負う可能性が想定される」内容です。

注意 この表示の欄は、「傷害を負う可能性または物的損害のみが発生する可能性が想定される」内容です。

■お守りいただく内容の種類を、次の絵表示で区分し、説明しています。
(下記は絵表示の一例です。)

 このような絵表示は、気をつけていただきたい「注意喚起」内容です。

 このような絵表示は、してはいけない「禁止」内容です。

 このような絵表示は、必ず実行していただく「強制」内容です。

警告

絶対に分解したり修理・改造しないでください。



分解禁止



発火したり、異常動作してけがをすることがあります。

●修理は販売店へご相談ください。

幼児が中に入らないように注意してください。



注意喚起



中からドアは開きませんので、閉じ込められてしまいます。

●使用後は必ずドアを閉めてください。

水につけたり、水をかけたりしないでください。



水ぬれ禁止

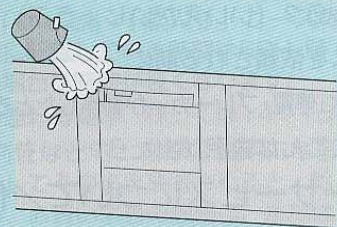

ショート・感電の恐れがあります。

煙が出ている、変なおいがするなどの異常がある場合は、事故防止のためすぐに専用回路のブレーカーを切ってください。



感電や漏電・ショートなどによる火災の恐れがあります。

●お買い求めの販売店に、必ず点検・修理を依頼してください。

警告

火のついたローソク、蚊取り線香、煙草などの火気や、揮発性の引火物を近付けないでください。



火気禁止

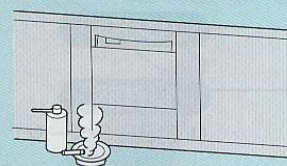

火災や変形の恐れがあります。

運転中または、運転終了後30分間は絶対に庫内やヒーターカバーに触れないでください。



接触禁止



やけどをする恐れがあります。

注意

子供など取り扱いに不慣れな方には使わせないでください。



禁止



やけど・けがをする恐れがあります。

食器の取り出し、残さいフィルターの掃除、お手入れは運転終了後30分以上経過してから行ってください。



やけどをする恐れがあります。

排気口付近には近付かないでください。



禁止

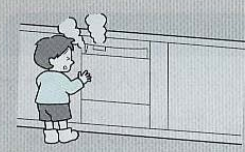

湯気・温風によりやけどをすることがあります。

ドアを閉めるとき指のはさみ込みに注意してください。



指に注意



けがの恐れがあります。

運転中はドアを開けないでください。



禁止



高温の洗浄水や湯気が出て、やけどをすることがあります。

ドアを引き出した部分の側面に触れないでください。



接触禁止



やけどをする恐れがあります。

お願い

●調理台や、置き台として使用しないでください。
(破損・変形の原因になります)

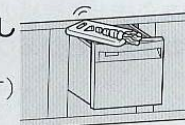

●バケツや洗いおけなどで水を入れないでください。
(水漏れの原因になります)



各部の名前と扱い方

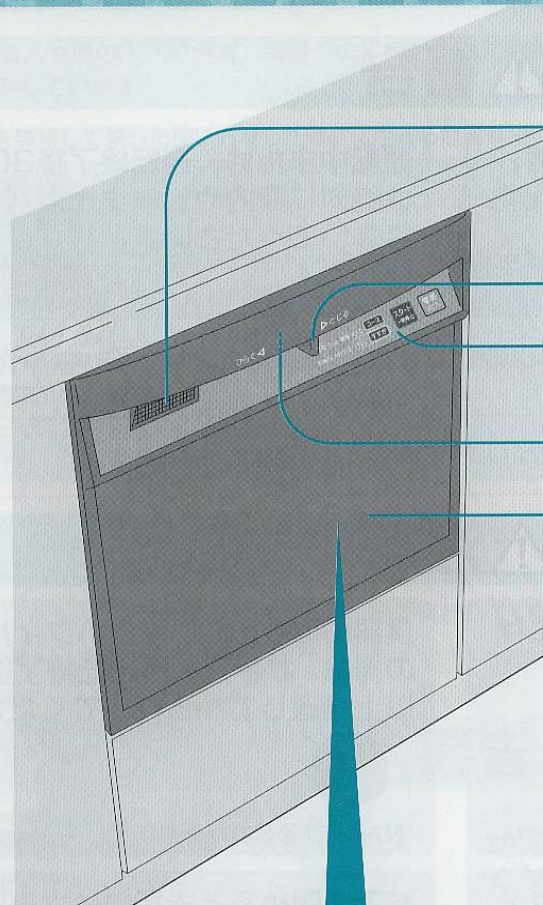

庫内

排気口

※乾燥のはじめに、高温の湯気が出ますので気をつけてください。

ハンドル

操作部
(P.8~9ページ)

取っ手

ドア

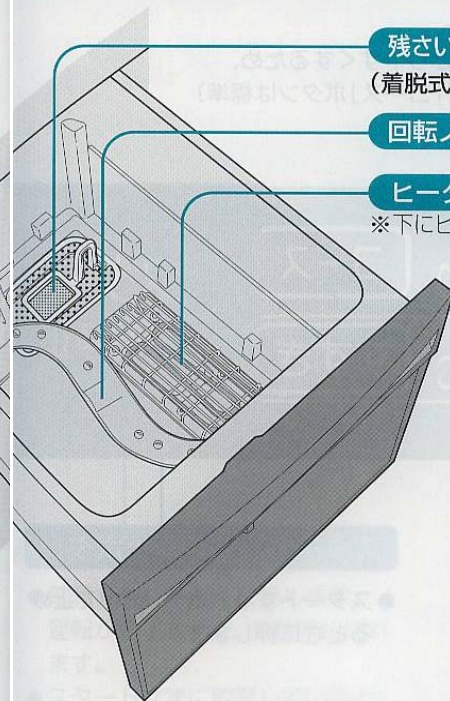

残さいフィルター
(着脱式 P.18ページ)

回転ノズル

ヒーターカバー
※下にヒーターがあります。

かご

(P.10~13ページ)

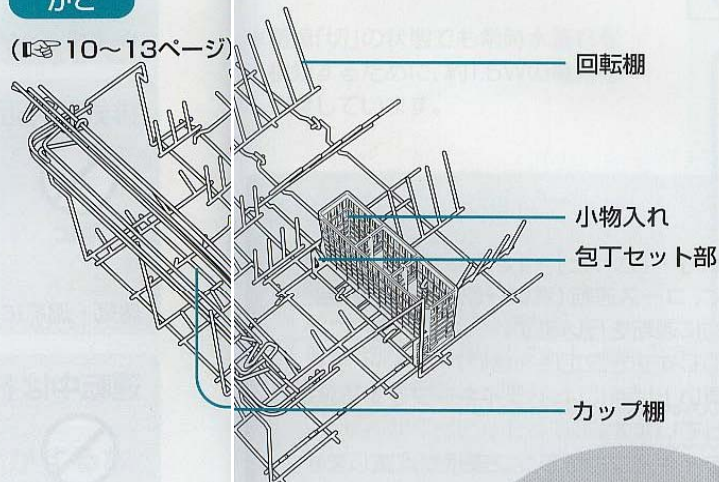

回転棚

小物入れ

包丁セット部

カップ棚

ドアの開閉のしかた

開け方

- ①ハンドルを「ひらく」の位置にする。
- ②取っ手をもち、手前に引く。

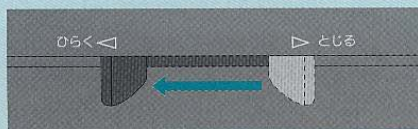

閉め方

- ①ドアを開める。
- ②ハンドルを「とじる」の位置にする。
※ドアを確実に押し込まないとハンドルは動きません。



お願い

- 開いたドアに強い力をかけたりぶらさがったりしないでください。(破損・変形の原因になります)



お知らせ

- ドアの開閉時に、本体の天井面の水滴をふきとる機構のため、こすれ音が発生することがあります。

付属品

- 専用洗剤 (1袋・100g)
- ご使用ガイド (1枚)

計量スプーン
付き

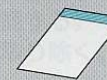

- 分解酵素の働きにより、ご飯、卵などの汚れも、きれいに洗い落とします。
- 水質によって、ごくまれに食器かごが黄色く変色することがあります。このような場合、洗剤を多めに入れてください。

お願い

必ず「食器洗い乾燥機 機器専用 洗剤」をご使用ください。

- 機器専用洗剤以外をお使いになりますと、機器が正常に動作しません。泡が発生し、異常報知を行います。

専用洗剤の追加購入について

- お買い上げの販売店または電気店でお求めください。
ハイウォッシュA (N-HS80A) 800g入
希望小売価格：980円(税別) (別売品)
(2001年7月現在)



専用洗剤のご注文方法

ご注文はフリーダイヤル(通話料無料)で

東京出荷の場合 0120-003925

大阪出荷の場合 0120-063480

受付時間：土日 祝日および会社休業日を除く
毎日9:00~17:00

※据え付けに必要な付属品は、据付工事説明書(別添付)をご覧ください。

かご出し入れのしかた

- ①カップ棚を倒す
- ②かごの底部を持って出し入れする
※カップ棚を持って出し入れしないでください。(かごの変形の原因になります)
※食器類をかごからすべて出してから、行ってください。

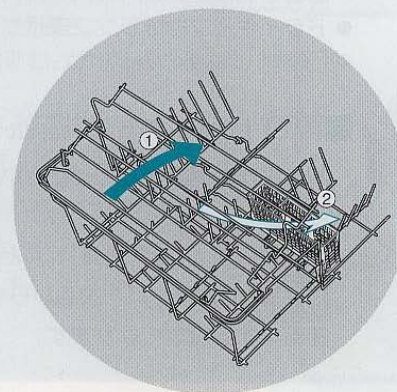

操作部の名前と働き

ランプ表示の見方

- 消灯 ● 点灯 ☀ 点滅

- 電源を入れたときの表示例です。
- 各ボタンの操作時の基準点をわかりやすくするため、ブザー音を変えています。(例:「コース」ボタンは標準)



コースボタン

- コースを選ぶときに押します。
- 押すごとにランプが切り換わります。

80℃すすぎボタン

- 「標準」「さっと」「念入り」コースの加熱すすぎの温度が選べます。

ランプ	加熱すすぎの温度
点灯	約80℃
消灯	約70℃

スタート 一時停止ボタン

- スタートするときや、途中で止めるときに押します。

電源 切/入ボタン

- 電源を入れるときに押します。運転が終了すると、自動的に切れます。
- スタートせずに放置していると、約10分後に切れます。

※電源「切」の状態でも常時水漏れを検知するために、約1.5Wの電力を消費しています。

■ドライキープとは

- 約2時間ヒーターを入れずに、送風・休止を繰り返す間欠送風運転を行い、次のような働きをします。

- 乾燥運転後の食器や庫内の再結露の防止
- 乾き具合を良くする
- 庫内の臭いのこもりを緩和

- 「標準」・「さっと」・「念入り」コースの場合に、コース運転(洗い→乾燥)終了後、自動的に運転を行います。(80℃すすぎ設定時を含む)

- お買い上げ時には、ドライキープをする設定になっています。

- ドライキープ中はランプ表示が点滅します。
- ※「予洗」・「乾燥のみ」の場合は設定できません。

■ドライキープ運転をしない場合

電源「切」の状態 で **コース** を押しながら **電源 切/入** を押し、**コース** をそのまま3秒以上押す。

→ブザーが「ピピッ」と1回鳴り、**ドライキープ** と表示され、次回からもドライキープ運転はしない設定になります。

■再びドライキープ運転をする場合

同じ操作を再度行ってください。

→ブザーが「ピピピピッ」と2回鳴り、**ドライキープ** と表示され、次回からもドライキープ運転をする設定になります。

さあ使いはじめてみましょう

ご使用前に

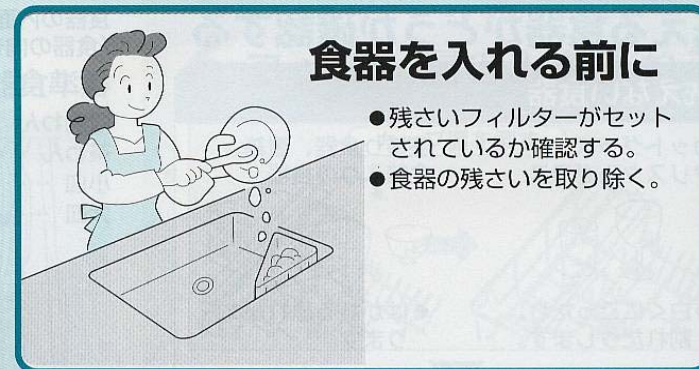

食器を入れる前に

- 残さいフィルターがセットされているか確認する。
- 食器の残さいを取り除く。



食器を入れる

- 洗える食器かどうか確認する。
- 食器をセットする。



運転する

- 専用洗剤を入れる。
- コースを選び運転する。



あとしまつ

- 残さいフィルターのお手入れをする。

食器を入れる

洗える食器かどうか確認する

洗えない食器

カットグラス・
クリスタルグラス



- 白くにびいたり、割れたりします。

銀製・洋銀製食器など



- 金色に変わり、その後黒くなります。

耐熱90℃以下の
樹脂製のもの
(耐熱表示のないものも含む)

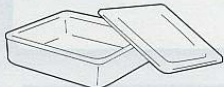

- 変形します。

アルミ製の鍋や食器



- 白くなりその後、灰色に変色します。

漆塗り食器、重箱、
金箔入りの食器



- はがれる恐れがあります。

びん、徳利などの食器



- 口の小さいものは、中が洗えません。

ひびの入った食器

- 割れる恐れがあります。

貫入食器
(ひび割れ模様の食器)

- 変色します。
- 割れる恐れがあります。

哺乳瓶の乳首など
小さくて袋状のもの



- 変形します。

⚠️ 注意



禁止

プラスチック製のスプーンなど
先の細長いものは入れないで
ください。

水圧で飛ばされてヒーターカバーの
あみ目の中に落ちた場合、発煙や故障の
原因となります。



禁止

ふきん、スポンジなど、食器や
調理器具以外のものは入れない
でください。

発火、発煙の恐れがあります。

食器の内面を矢印方向に向けて入れてください。
(食器の向きが違くと、洗い上がりが悪くなります。)

標準食器量

吸物わん …5点 中皿 ……5点 小物 (はし・
茶わん ……5点 コップ ……5点 スプーン
小皿 ……5点 湯のみ ……5点 フォーク)
大皿 ……5点

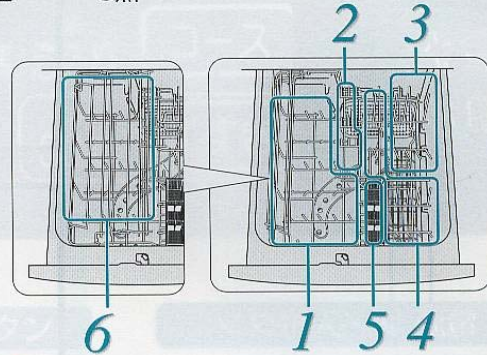

1 吸物わん・茶わんを入れる

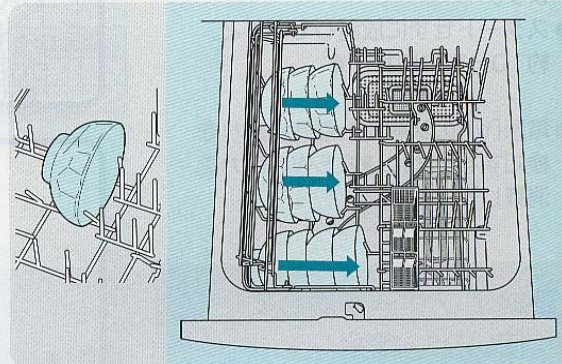

2 小皿を入れる

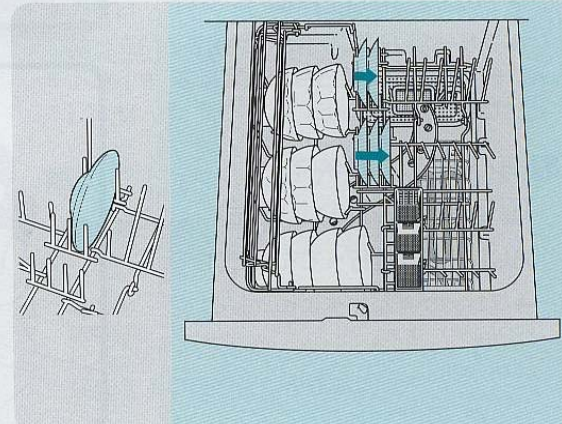

3 大皿を入れる

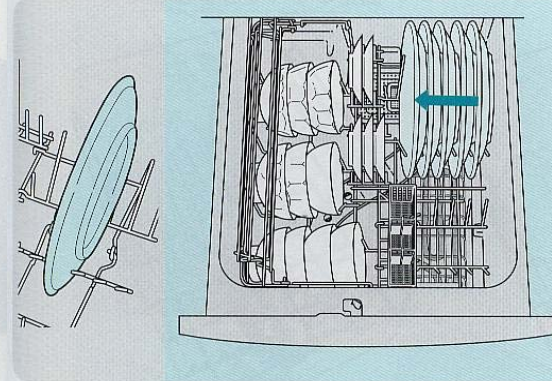

セットできる大皿の目安：直径27cm以下

4 中皿を入れる

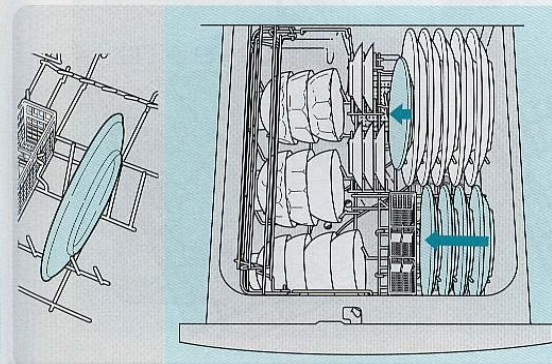

5 小物を入れる

(はし・スプーン・フォークなど)

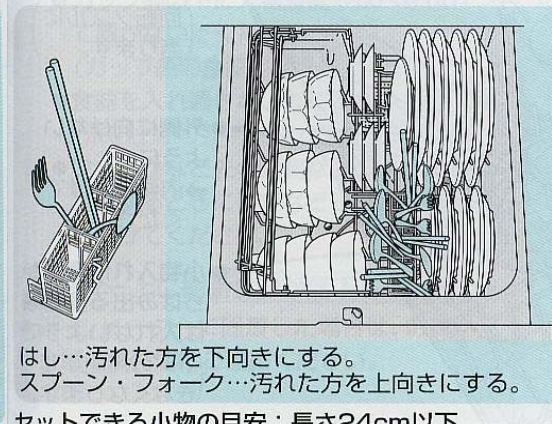

はし…汚れた方を下向きにする。
スプーン・フォーク…汚れた方を上向きにする。

セットできる小物の目安：長さ24cm以下

6 コップ・湯のみを入れる

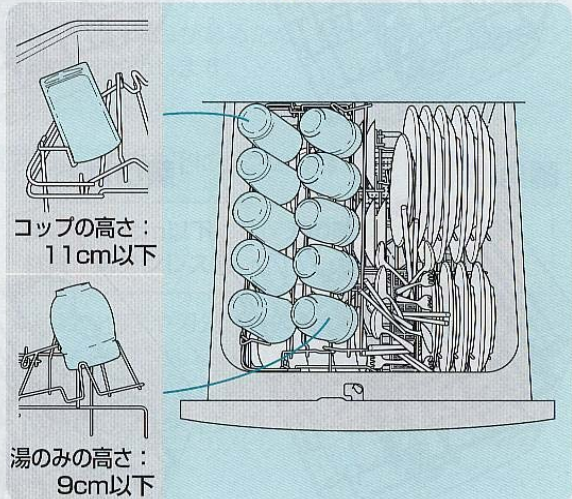
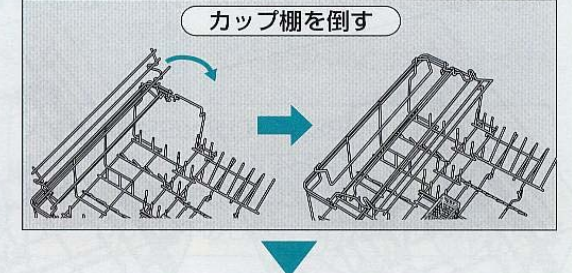

セットできる大皿の目安：直径27cm以下

コップの高さ：
11cm以下

湯のみの高さ：
9cm以下

お願い

食器類が庫内からはみ出ないようにセット
してください。(おたま・さいばし・コップなど)

ドアを閉めるときに
本体に当たり、割れ
る恐れがあります。

無理に閉めると、水
漏れ・破損などの原
因になります。

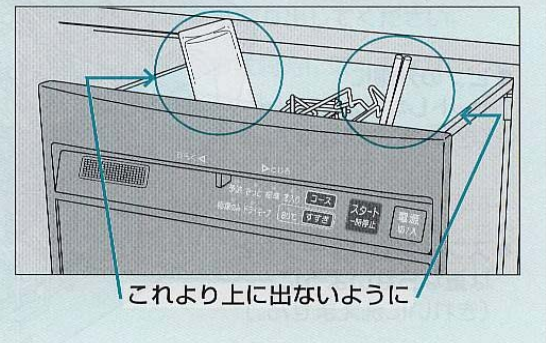

これより上に出ないように

食器を入れる

いろいろな食器・調理器具のセットのしかた

■どんぶり

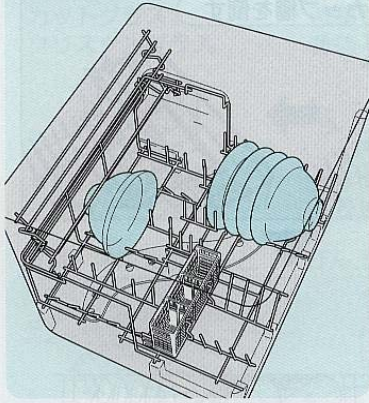

■ラーメンばち

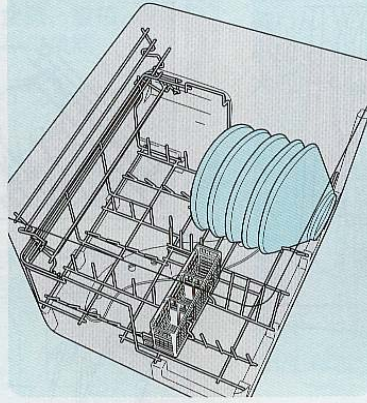

■カレー皿

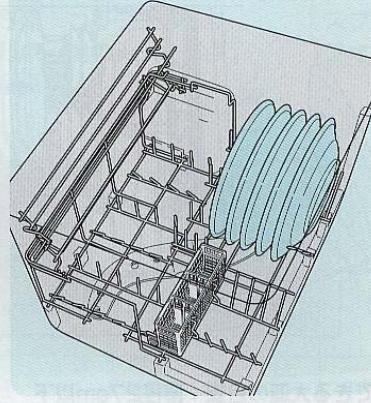

■角皿

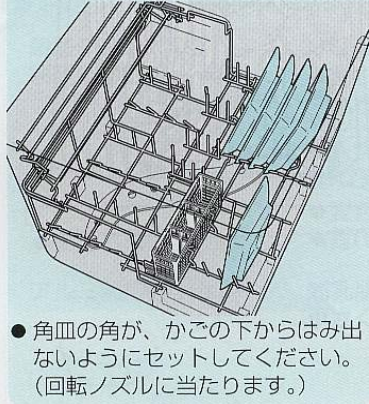

●角皿の角が、かごの下からはみ出ないようにセットしてください。(回転ノズルに当たります。)

■小ばち

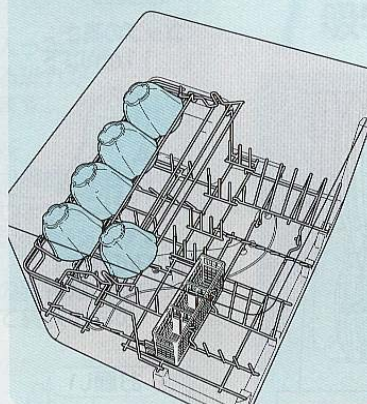

■調理器具

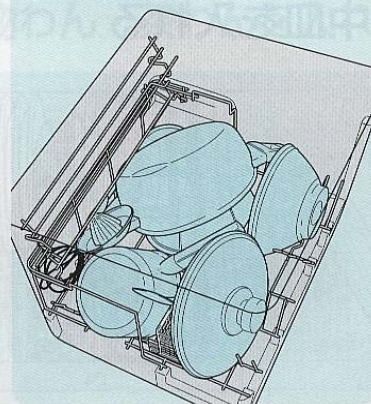

■食器セットの悪い例

●横向きや上向きにしないように
→下向きにしてください。

●ピンの外側にセットしないように
(きれいに洗えません。)

●スプーンやフォークなどは重ならないように
(きれいに洗えません。)

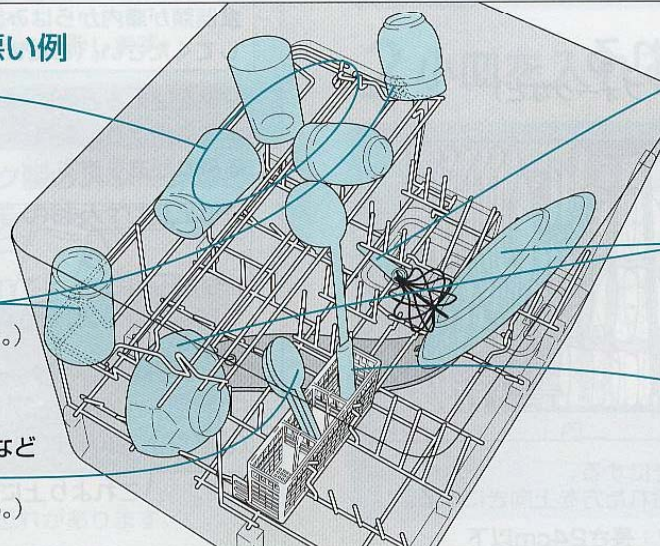

●かごからはみ出さないように
(回転ノズルに当たります。)

●外側に向けないように
→内側に向けてください。

●小物入れに庫内からはみ出る食器類は入れないように
(ドアの開閉ができません。)

まな板・包丁・さいばしのセットのしかた

まな板をセットする位置

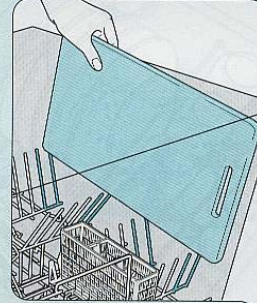

■まな板 汚れている面を内側にして右端にセットする。
※汚れている面を外側になると洗えません。

大きさ：縦22cm以下 横38cm以下
厚み1.5cm以下
材質：耐熱温度80℃以上のプラスチック製
(70℃以下のものは、変形の恐れがあります。)

●木製のまな板は、表面のキズに入り込んだ汚れが洗えない場合があるため、プラスチック製のものをおすすめします。

さいばし

包丁をセットする位置

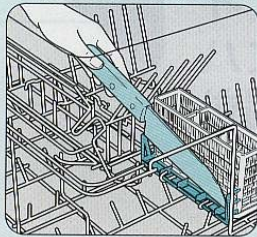

■包丁 刃先を下にしてセットする。

長さ：30cm以下 刃の厚み：5mm以下
材質：ステンレス製

●鉄製の包丁や刃先が鋼のものは、さびるため入れないでください。
●包丁の刃をかごに当てないように入れてください。(かこのコーティングに傷がつきます。)

■さいばし 左端のスペースにセットする。

食器の取り出し方

キッチン天板

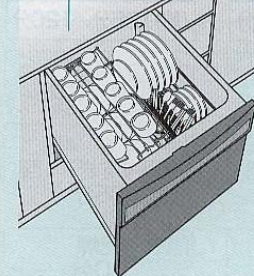

●入れるときの逆の順序でカップ棚から取り出してください。
●皿や茶わんは一つずつ内側から取り出してください。

※数枚同時に取り出さないでください。
食器どうしが当たって欠けることがあります。

※奥の食器を取り出すときは、キッチン天板の角に当たらないよう気をつけてください。

食器を入れるときのお願い

- 食器は重ならないように入れてください。
- カップ棚の下に大物食器やなべをふせて置かないでください。(カップ棚の食器が洗えません。)
- 食器を入れ過ぎないでください。(洗い上がりが悪くなります。)
- フォークなど先の鋭利なものは、出し入れするときにけがなどしないよう気をつけてください。

ヒーター上に樹脂食器が落下したとき

- 万一、ヒーターに固着した場合は、お買い上げの販売店にご連絡ください。

1 残さいフィルターがセットされているか確認する

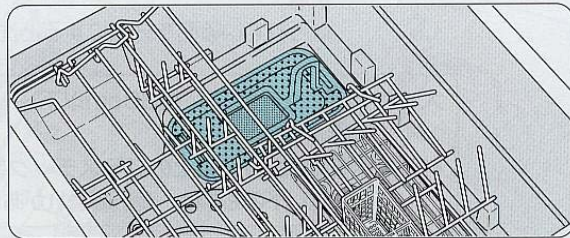

2 食器の残さいを取り除く

- 魚の骨・つまようじ・輪ゴムなども取り除いてください
(ポンプの故障の原因になります)

■ 落ちない汚れ

こすり落としてから入れるか、手洗いしてください。

- グラタンの焼けつき
- 茶わん蒸しのこびりつき
- 鍋の焼け焦げ



- 口紅の汚れ



※手洗いでも落としにくい汚れは、そのまま入れてもきれいに洗えません。

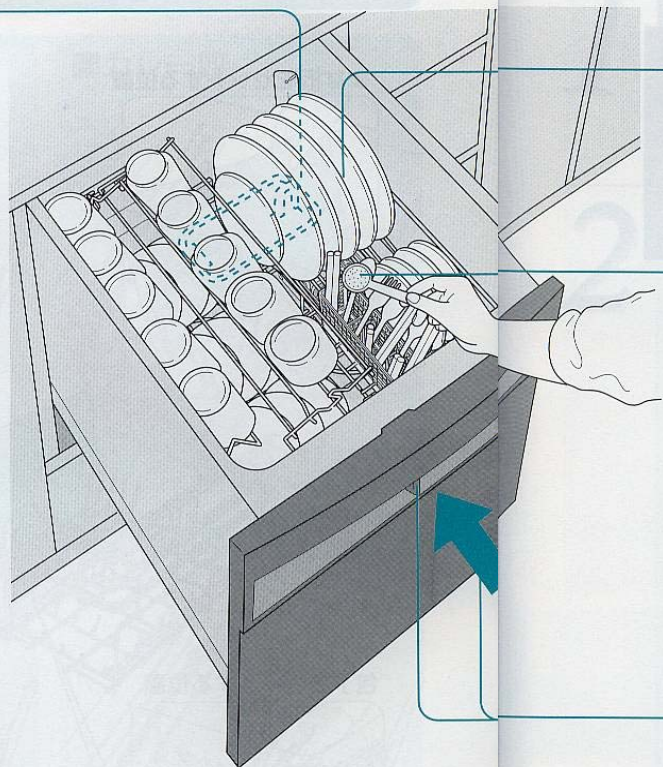

3 食器を入れる (10~13ページ)

- 洗える食器かどうか確認する。
- 食器類は庫内から出ないようにセットしてください。

4 専用洗剤を直接庫内に入れる



「予洗」・「乾燥のみ」コースは、洗剤は不要です。

- 標準量……付属の計量スプーン1杯分
- 油污れが多い場合は、洗剤を多めにしてください。

※専用洗剤以外は絶対に使用しないでください。一般の台所用洗剤では、泡の異常発生で正しく作動しません。

5 ドアを確実に閉め、ハンドルを「とじる」の位置にする

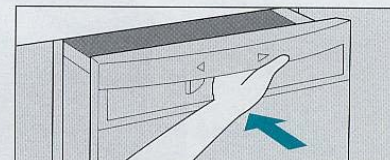

- ドアの開け閉めは、ゆっくり行ってください。
(庫内の食器が転がったり、破損する恐れがあります。)

※ドアを閉めるとき、「カチャッ」という音がします。
(水漏れ防止機構の音です。)

■ 運転時間の目安

50Hz/60Hz				
標準	さっと	念入り	予洗	乾燥のみ
(約)64分/59分	(約)48分/45分	(約)125分/120分	(約)8分	(約)60分
洗い 15分/10分	洗い 11分/8分	洗い 30分/25分	予洗い	
すすぎ 3回 加熱すすぎ 1回 19分	すすぎ 2回 加熱すすぎ 1回 17分	すすぎ 4回 加熱すすぎ 1回 35分		
乾燥 30分	乾燥 20分	乾燥 60分		乾燥 60分
ドライキープ	ドライキープ	ドライキープ		

*上記の運転トータル時間には、ドライキープの時間は含まれていません。

運転時間は給湯60℃(本体の近くまで60℃のお湯がきている場合)・水圧0.3MPa {3kgf/cm²}・室温20℃の場合の目安です。 ※水温、水圧、室温により変わります。

■ 15~25℃給水使用の場合

- 「標準」・「さっと」・「念入り」コースの場合、左表より約15~30分長くなります。
(「洗い」と「加熱すすぎ」のとき、水温を上げるためです。)

■ 室温が10℃以下の場合

- 乾燥時間が左表より「標準」・「さっと」コースでは約5分、「念入り」・「乾燥のみ」コースでは約20分長くなります。

■ 80℃すぎの場合

- 運転時間が左表より約10分長くなります。
- 80℃すぎを繰り返し行くと、ガラス製食器が白く曇ったり、樹脂製食器が変形したりすることがあります。

お願い

- 給湯機をご使用の場合は、70℃以下の温度に調整してください。

運転する 操作

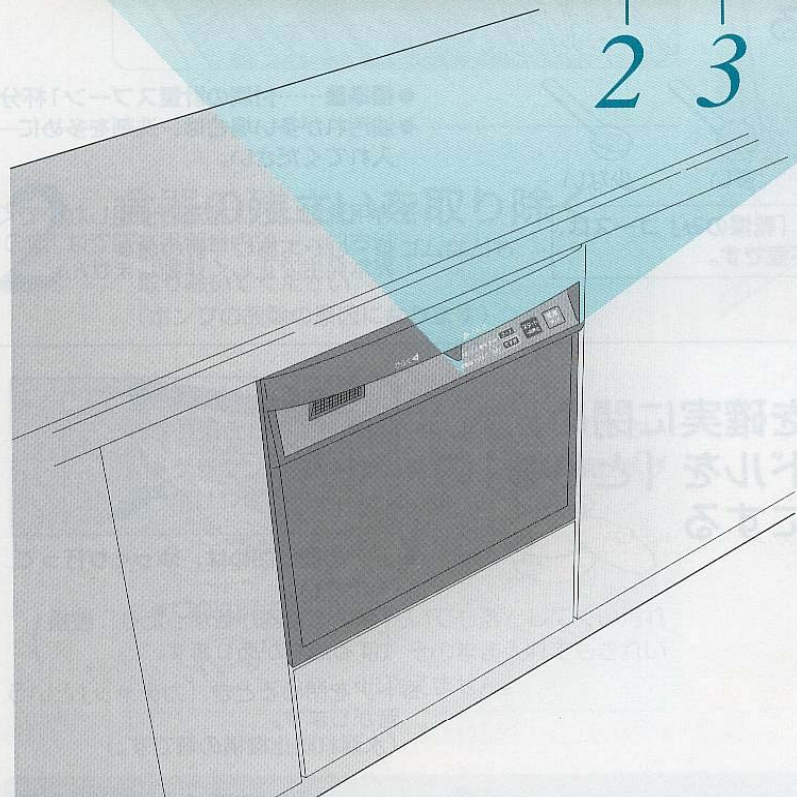
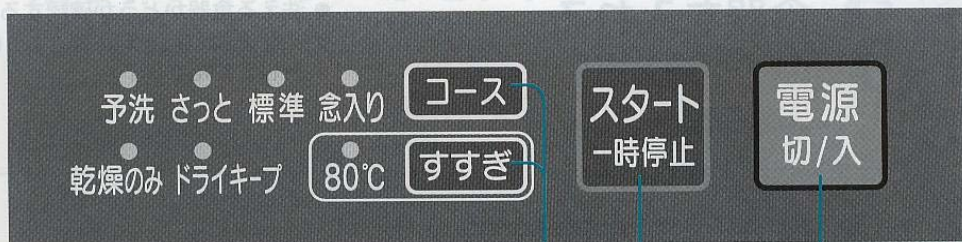

■コースメモリー（記憶）について

- 「標準」・「さっと」・「念入り」コースのいずれかで運転すると、次回からは、電源を「入」にすると、自動的に前回運転したコースに設定されます。
※いつも同じコースでお使いの場合はコースを選ぶ必要はありません。
- ※「80℃すすぎ」「予洗」「乾燥のみ」は、メモリーしません。
ご使用時には、必要に応じて選んでください。

食器の取り出しは、終了ブザーが鳴ってから30分以上おき、食器が冷えてから取り出してください。

- スタート後、コース変更はできません。変更する場合は、洗剤を入れ、再度最初からやり直してください。
- やむをえずスタート後、食器を追加する場合
「スタート-一時停止」を押して食器を追加し、再度「スタート-一時停止」を押す。
※追加した食器は洗い上がりが悪くなる場合があります。

1 電源切/入 を押す

■電源が入り、ランプが点灯する。

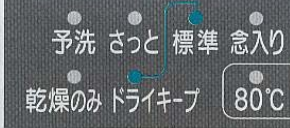

2 コース で運転したいコースを選ぶ

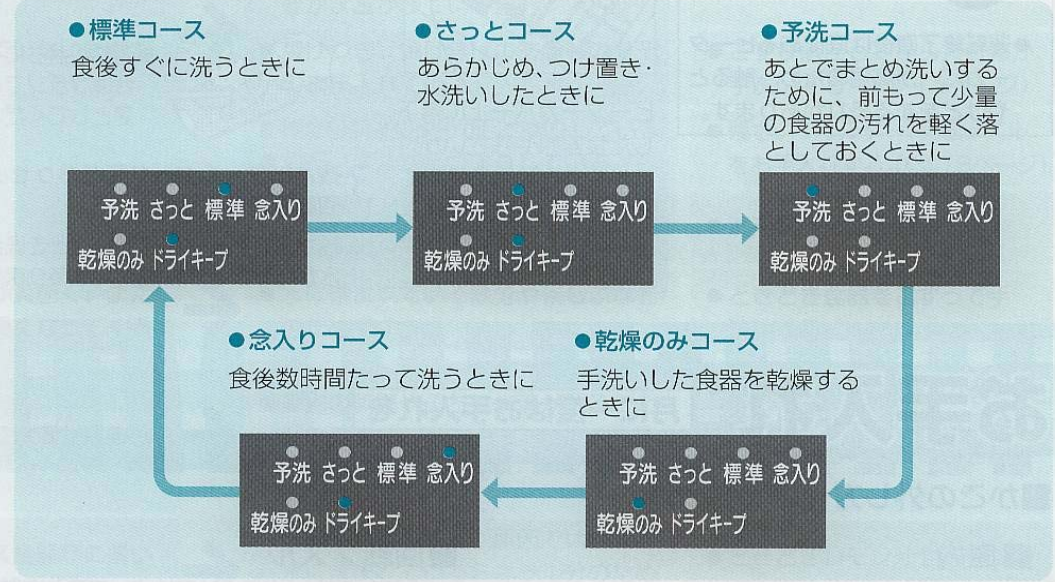

必要に応じて「すすぎ」で加熱すすぎの温度を選ぶ
●「標準」「さっと」「念入り」コースの加熱すすぎの温度が選べます。



3 スタート-一時停止 を押す

■運転がスタートし、ランプが点滅する。(コース運転中)

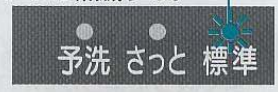

終了ブザーが鳴ったらコース運転が終了しドライキープ運転に切り換わる
(コース運転は終了していますので、ドライキープ運転を切り替えたいときは、電源を切ってください。)

■ランプ点滅 (ドライキープ運転中)
乾燥のみ ドライキープ
※ドライキープ運転は、約2時間の間欠送風運転を行います。終了ブザーは鳴りません。

使い方

⚠ 注意

残さいフィルターの掃除、お手入れは運転終了後30分以上経過してから行ってください。

⚠ やけどをする恐れがあります。

● 運転終了直後は底にあるヒーターカバーが高温のため、触るとやけどをする恐れがあります。

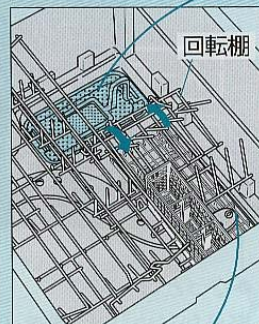

ヒーターカバー上に落下した食器類や残さいが付着したときは取り除いてください。

■ 残さいフィルター

残さいフィルターは、使用後残さいがたまるため毎回掃除をしてください（目づまりして洗い上がりが悪くなったり、異臭の原因になります。）

1 回転棚を上げ、残さいフィルターを取り出す

2 残さいを捨て、残さいフィルターを洗う

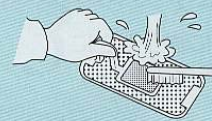

※ 汚れが落ちにくい場合はブラシでこすり落としてください。

3 残さいフィルターを元どおりセットし回転棚をおろす

※ 残さいフィルターを外したとき底部に残水がありますが、異常ではありません。

お手入れ

月に一度はお手入れを

■ かごの外し方 (P7ページ)

■ 庫内

よく絞った柔らかい布でふく。

● 庫内のふちは、汚れがつきやすいので念入りにお手入れしてください。

● 「予洗」運転を多く使用される場合は、ときどき専用洗剤を入れて、食器を入れないで「標準」コースで運転すると、清潔さを保つことができます。

※ 汚れのひどい場合は、別売庫内クリーナー(N-P300)をご利用ください。

(希望小売価格: 1,000円(税別)・2001年7月現在)

■ 本体の表面

よく絞った柔らかい布でふく。

● 洗剤、シンナー、ベンジン、クレンザー、ワックス、殺虫剤などは使わないでください。(傷・変色の原因になります。)

● 化学ぞうきんを使用の際は、その注意書に従ってください。

■ 長期間使用しなかった場合

「予洗」運転で庫内を水洗いしたのち、ご使用ください。

■ 回転ノズル

本体から外し、水につけてゆすって汚れを落とす。

● 外し方

ノズルの中央を手でつかみ真上に引き抜く。

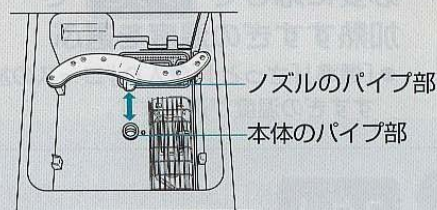

● 取り付け方

本体のパイプ部の中にノズルのパイプ部を入れ、「カチッ」というまで押し込む。

※ 取り付けたのち、ノズルが手で軽く回ることを確認してください。

※ 正しく取り付けられていないと、食器がきれいに洗えません。

故障かしら? (いいえだいじょうぶ)

状 況	原 因	対処方法
洗い上がりが悪い	<ul style="list-style-type: none"> ● 専用洗剤を入れ忘れている。 ● 専用洗剤以外の洗剤を入れている。 	<ul style="list-style-type: none"> ● 専用洗剤を入れる。(P7ページ)
洗えていないものがある	<ul style="list-style-type: none"> ● 食器などがかごの底からはみ出して、ノズルの回転を止めている。 ● 食器を重ねて入れたり、セットの向きがまちがっている。 	<ul style="list-style-type: none"> ● 食器を正しくセットする。(P10~13ページ)
食器が黄色く、または薄黒くなってくる	<ul style="list-style-type: none"> ● 焼けつき、焼け焦げのあるものをそのまま入れている。 ● 残さいフィルターが目づまりしている。 ● 回転ノズルが目づまりしている。 ● 地下水などミネラル分の多い水を使用している場合 	<ul style="list-style-type: none"> ● こすり落としてから入れるか、手洗いする。(P14ページ) ● 残さいフィルター、回転ノズルをお手入れする。(P18ページ) ● 洗剤を多めに入れる。
庫内に水滴が残る	<ul style="list-style-type: none"> ● 水に含まれている鉄分や茶しぶなどのためです。 	<ul style="list-style-type: none"> ● ときどき食器をこすって手洗いする。
ガラス食器類に薄い水滴の跡が残る	<ul style="list-style-type: none"> ● 庫内の側壁やふちに水滴が残ることがあります。異常ではありません。 	<ul style="list-style-type: none"> ● 庫内の側壁の水滴残りが多い場合はドライキープ運転をする。 ● 庫内のふちの水滴はふきんでふきとる。
食器の糸底部に残水がある	<ul style="list-style-type: none"> ● 洗剤やすすぎ不足が原因ではなく、水に含まれているミネラル分のためです。異常ではありません。 	<ul style="list-style-type: none"> ● ときどきレモン汁や酢をつけて、手洗いしてください。
ご使用につれ、庫内が白くもってくる	<ul style="list-style-type: none"> ● 食器のセットのしかたや形状によっては、運転終了後に食器の糸底部に水滴が若干残ることがあります。異常ではありません。 	<ul style="list-style-type: none"> ● ふきんで残水をふき取る。
ドアの周囲から水漏れする	<ul style="list-style-type: none"> ● 水に含まれているミネラル分のためです。異常ではありません。 	<ul style="list-style-type: none"> ● 庫内クリーナーN-P300(別売)を使用して庫内を洗う。
ガラス食器類が白くもる	<ul style="list-style-type: none"> ● 庫内のふちに残さい(固形物)などが付着している。 	<ul style="list-style-type: none"> ● 庫内をお手入れする。(P18ページ)
洗浄やすすぎ運転中にノズルの噴射が止まる	<ul style="list-style-type: none"> ● 表面に小さな傷のついたガラス食器類を高温の洗浄水で洗うと、まれにですが白くもることがあります。 	<ul style="list-style-type: none"> ● ポンプ内にたまる空気を逃がすために、約5分ごとに約5秒間ポンプが止まります。故障ではありません。

困ったなと思われたときは

サービスを依頼される前に

状況	原因	対処方法
全然運転しない	● 停電している。 ● 途中で停電になった。	● 下欄「停電」参照。
	● ブレーカー（電源ヒューズ）が切れている。	● 下欄「ブレーカーが動作したとき」参照。
	● ドアが開いている。 ● ハンドルが「とじる」の位置になっていない。	● ドアを閉め、ハンドルを「とじる」の位置にする。
	● 電源を「入」にしていない。 ● スタート一時停止 を押していない。	● 電源を「入」にし、 スタート一時停止 を押す。

凍結・断水・停電・ブレーカーが動作したときは

状況	対処方法
凍結	<ol style="list-style-type: none"> 電源を「入」にし、「乾燥のみ」コースを終了まで運転する。（約60～80分かかります。） 解凍後、電源を「入」にし、「予洗」コースで運転ができることを確認する。 <p>※長期間ご使用されずに凍結した場合、解凍に時間がかかることがあります。</p>
断水	<ol style="list-style-type: none"> 電源を「切」にし、運転を中止する。 断水が回復したら、まず他の蛇口からのごった水を流し、運転を再開する。
停電	<ol style="list-style-type: none"> 停電が回復したら、電源「入」を確認する。 スタート一時停止 を押す。 ※停電前の行程からスタートします。
ブレーカーが動作したとき	<ol style="list-style-type: none"> 原因を取り除いたのち、ブレーカーを復帰させ、電源「入」を確認する。 スタート一時停止 を押す。 ※ブレーカー動作前の行程からスタートします。

操作部にこんな表示が出たら

（ブザーが鳴ります。）

● 電源を「切」にし、次の対処を行ってください。

ランプ表示の見方

○ 消灯 ● 点灯 ☀ 点滅

状況	原因	対処方法
	排水不良 （庫内の水が排水できない） ● 異物の詰まり ● 排水ホースの折れ	● 残さいフィルターが詰まっていないか確認して、再スタートしてください。 ● 初めてご使用の場合、排水ホース接続方法に不具合がある可能性があります。設置された販売店にご連絡ください。
	給水不良 （給水ができない） ● 断水・水道の凍結 ● 止水栓の開け忘れ	● 断水・凍結の場合（P20ページ）を参照のうえ、再スタートしてください。 ● 初めてご使用の場合、止水栓（収納キャビネット内）の開け忘れの可能性があります。設置された販売店にご連絡ください。

※対処しないで再スタートしても、同じ表示が出て運転が止まります。

	機内の水漏れ不良 ● 本体内から水漏れしている。 ● 「食器洗い乾燥機の機器専用洗剤」以外を使用したとき。	止水栓か水道の元栓を開めてください。 水漏れの恐れがあるため、至急設置された販売店にご連絡ください。 ※止水栓は、本機の下収納キャビネットにあります。 （収納キャビネットの引き出しを外して）止水栓を閉めてください。 ※点検口がある場合は、点検口を開けて止水栓を閉めてください。
<p>収納キャビネット 止水栓</p>		

※ **電源 切/入** を押すと、ランプは点滅状態のままブザーが止まります。（断続的に排水ポンプの音がします。）

■ 上記以外の表示が出た場合は、本体の故障のため販売店にご連絡ください。

アフターサービスについて

お客様ご自身で修理されたり、手を加えたりすることは危険です。絶対にしないでください。

■ 保証書（取扱説明書の23ページについて）

お買い上げ日・販売店名などの記入を必ず確かめ、お買い上げの販売店からお受け取りください。よくお読みのと、保存してください。

保証期間：お買い上げ日から本体1年間

（ただし一般家庭用以外に使用された場合は除きます。）

■ 修理を依頼される時

19～21ページに従ってご確認のあと、直らないときは、まず電源を「切」にして、お買い上げの販売店へご連絡ください。

● 保証期間中は

保証書の規定に従って、出張修理をさせていただきます。

ご連絡していただきたい内容

- ご住所、ご氏名、電話番号
- 製品名、品番、お買い上げ日
- 異常の内容（できるだけ詳しく）
- 訪問のご希望日

● 保証期間を過ぎているときは

お買い上げの販売店へご依頼ください。修理すれば使用できる製品については、ご希望により有料で修理させていただきます。

■ 補修用性能部品の保有期間

当社は、この食器洗い乾燥機の補修用性能部品を製造打ち切り後6年保有しています。

注）補修用性能部品とは、その製品の機能を維持するために必要な部品です。

■ アフターサービスなどについて、おわかりにならないとき

お買い上げの販売店にお問い合わせください。

本体の銘板表示位置

（下図は引き出しを開けた状態で下から見た図です。）

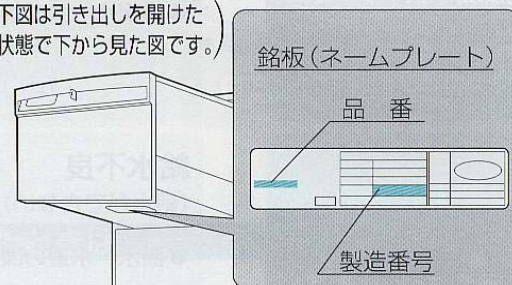

仕様

電 源	交流100V 50/60Hz共用	乾燥方式	ヒーターとファンによる強制排気乾燥 ①加熱すぎ後ヒーター加熱乾燥 ②ヒーター加熱乾燥のみ
消費電力	洗浄モーター ● 洗浄時：50Hz …………… 100W ：60Hz …………… 120W ● 排水時：50Hz …………… 110W ：60Hz …………… 130W	標準収納量	35点
	ヒーター …………… 800W 最大消費電力：50Hz …………… 900W ：60Hz …………… 920W		大皿 5点 はし 中皿 5点 スプーン 小皿 5点 フォーク 茶わん 5点 吸物わん 5点 湯のみ 5点 コップ 5点
外形寸法	448mm(幅)×631mm(奥行)×450mm(高さ)	専用洗剤の標準使用量	約4.5g
製品質量	約21kg		
使用水量	約14L		
水道水圧	0.03～1MPa {0.3～10kgf/cm ² }		
洗浄方式	回転ノズル噴射式		
すすぎ方式	ためすすぎ（4回）		
（標準コース）	給排水すすぎ（4回）		

- 電源「切」の状態でも常時水漏れを検知するために、約1.5Wの電力を消費しています。

愛情点検

長年ご使用の食器洗い乾燥機の点検を！



こんな症状はありませんか

- 水漏れがする。
- 焦げくさい臭いがしたり、運転中に異常な音や振動がする。
- 食器洗い乾燥機に触るとビリビリ電気を感ずる。
- その他の異常や故障がある。

このような症状のときは、故障や事故の防止のため、必ず販売店に点検をご依頼ください。

保証書

食器洗い乾燥機

品番				出張
保証期間	本体1ヵ年	お買い上げ日	年 月 日	
★お客様	ご住所	〒□□□□□□		
	お名前	様 TEL()		
★販売店	住所			
	店名	TEL()		

★印欄に記入のない場合は有効とはなりませんから、必ず記入の有無をご確認ください。もし、記入がない場合には直ちにお買い上げの販売店にお申し出ください。本書は再発行致しませんので紛失しないよう大切に保管してください。

記

本書は、本書記載内容で、無料修理をさせていただくことをお約束するものです。

1. お客様の取扱説明書、本体貼付ラベルなどの注意書による正常なご使用状態で、保証期間中に故障した場合には、お買い上げの販売店に出張修理をご依頼のうえ、修理に際して、本書をご提示ください。無料修理をさせていただきます。
2. なお、保証期間中の修理などアフターサービスについてご不明の場合は、お買い上げの販売店にご相談ください。
3. つぎのような場合には保証期間内でも有料修理になります。
 - (1) ご使用上の誤り、および不当な修理や改造による故障および損傷。
 - (2) お買い上げ後の落下や輸送上の故障および損傷。
 - (3) 火災、塩害、ガス害、地震、風水害、落雷、異常電圧およびその他の天災地変による故障および損傷。
 - (4) 本書のご提示がない場合。
 - (5) 本書にお客様名、お買い上げ日、販売店名のない場合、あるいは字句を書きかえられた場合。
 - (6) 一般家庭用以外（たとえば業務用など）に使用された場合の故障および損傷。
 - (7) 車輛・船舶などに、備品として使用した場合に生ずる故障および損傷。
4. 本書は日本国内においてのみ有効です。
This warranty is valid only in Japan.
5. ご転居の場合は事前にお買い上げの販売店にご相談ください。
6. 離島および離島に準ずる遠隔地への出張修理をおこなった場合は、出張に要する実費を申し受けます。

お客様へ

この保証書は、本書に明示した期間、条件のもとにおいて、無料修理をお約束するものです。したがって、この保証書によって、お客様の法律上の権利を制限するものではありませんので、保証期間経過後の修理、補修用性能部品の保有期間などについて、詳しくは取扱説明書をご覧ください。なお、ご不明の場合は、お買い上げの販売店にお問い合わせください。

修理記録	年 月 日	修 理 内 容	担 当 者

まな板・さいばしをセットするときのお願い

まな板やさいばしなどのセットが悪いと、庫内に引っかかるため、

- ドアが引き出せない
- さいばしが折れたり、変形する
- 庫内に傷が付いて水漏れや故障

などの原因になります。

■ 悪いセット例

- まな板は食器の上に横向きにセットしないでください。



禁止

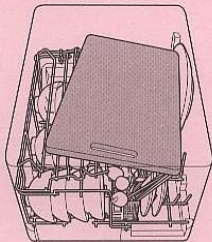

- さいばしなど長さ24cm以上のものは、小物入れにセットしないでください。



禁止

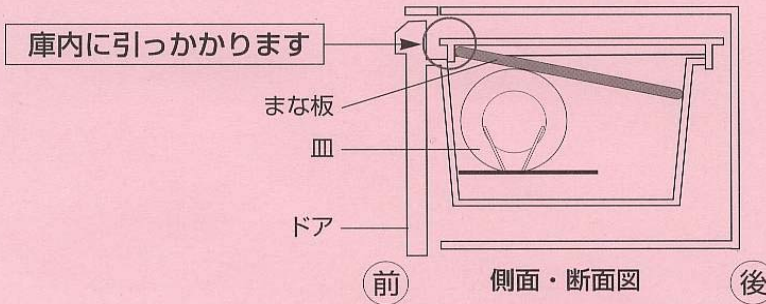
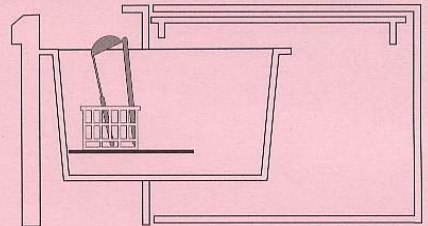

■ 正しいセットのしかた

※詳しくは、取扱説明書をご覧ください。

さいばし

かごの左端のスペースに
セットする

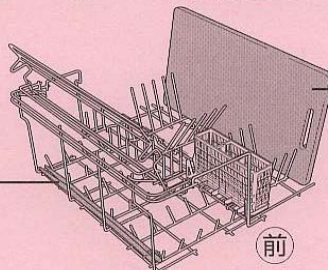

まな板

汚れている面を内側に
して右端にセットする

※長さ38cm以上のまな板は、
セットしないでください。

ドアが引き出せなくなったときは、無理に開けようとしないで販売店にご連絡ください。