

給湯暖房用熱源機<アメニティ機能付> 取扱説明書 保証書付

	品名	機器コード	型式名	品名	機器コード	型式名
全自動タイプ	FT-368RSA-AQ	11-049-31-00065	GTH-2413AWX	FT-248RSA-AQ	11-049-31-00053	GTH-1613AWX
	FT-368RSA ₂ -AQ	11-049-31-00670	GTH-2413AWX	FT-248RSA ₂ -AQ	11-049-31-00673	GTH-1613AWX
	FT-368RSA ₄ -AQ	11-049-31-00066	GTH-2413AWX-T	FT-248RSA ₄ -AQ	11-049-31-00054	GTH-1613AWX-T
	FT-368RSA ₈ -AQ	11-049-31-00067	GTH-2413AWX-TB	FT-248RSA ₈ -AQ	11-049-31-00055	GTH-1613AWX-TB
	FT-368RSA ₉ -AQ	11-049-31-00068	GTH-2413AWX-H	FT-248RSA ₉ -AQ	11-049-31-00056	GTH-1613AWX-H
	FT-368FSA ₁ -AQ	11-049-31-00069	GTH-2413AWX-FF-1	FT-248FSA ₁ -AQ	11-049-31-00057	GTH-1613AWX-FF-1
	FT-368RSA-AW ₆ Q	11-049-31-00070	GTH-2413AWXH	FT-248RSA-AW ₆ Q	11-049-31-00058	GTH-1613AWXH
	FT-368RSA ₂ -AW ₆ Q	11-049-31-00669	GTH-2413AWXH	FT-248RSA ₂ -AW ₆ Q	11-049-31-00672	GTH-1613AWXH
	FT-368RSA ₄ -AW ₆ Q	11-049-31-00071	GTH-2413AWXH-T	FT-248RSA ₄ -AW ₆ Q	11-049-31-00059	GTH-1613AWXH-T
	FT-368RSA ₅ -AW ₆ Q	11-049-31-00990	GTH-2433AWXH-T	FT-248RSA ₈ -AW ₆ Q	11-049-31-00060	GTH-1613AWXH-TB
	FT-368RSA ₈ -AW ₆ Q	11-049-31-00072	GTH-2413AWXH-TB	FT-248RSA ₉ -AW ₆ Q	11-049-31-00061	GTH-1613AWXH-H
	FT-368RSA ₉ -AW ₆ Q	11-049-31-00073	GTH-2413AWXH-H	FT-248FSA ₁ -AW ₆ Q	11-049-31-00062	GTH-1613AWXH-FF-1
	FT-368FSA ₁ -AW ₆ Q	11-049-31-00074	GTH-2413AWXH-FF-1			
	FT-368RSA-AWQ	11-049-31-00075	GTH-2413AWXD	FT-248RSA-AWQ	11-049-31-00063	GTH-1613AWXD
	FT-368RSA ₄ -AWQ	11-049-31-00076	GTH-2413AWXD-T	FT-248FSA ₁ -AWQ	11-049-31-00064	GTH-1613AWXD-FF-1
FT-368FSA ₁ -AWQ	11-049-31-00077	GTH-2413AWXD-FF-1				
自動タイプ	FT-368RSA-SW ₆ Q	11-049-31-00047	GTH-2413SAWXH			
	FT-368RSA ₂ -SW ₆ Q	11-049-31-00671	GTH-2413SAWXH			
	FT-368RSA ₄ -SW ₆ Q	11-049-31-00079	GTH-2413SAWXH-T			
	FT-368RSA ₈ -SW ₆ Q	11-049-31-00080	GTH-2413SAWXH-TB			
	FT-368RSA ₉ -SW ₆ Q	11-049-31-00081	GTH-2413SAWXH-H			
FT-368FSA ₁ -SW ₆ Q	11-049-31-00082	GTH-2413SAWXH-FF-1				

このたびは給湯暖房用熱源機<アメニティ機能付>をお求めいただきまして、まことにありがとうございます。

- この説明書をよくお読みになって、正しくご使用ください。
なお、別売品の説明書がある場合は、必ずそちらも併せてお読みください。
- お買い上げの製品のタイプ(全自動タイプ・自動タイプ)をご確認の上、取扱説明書をお読みください。
- 保証書(裏表紙)は必ずお買い上げ日・販売店名などの記入を確かめてください。
- この説明書(保証書付)はいつでもご覧になれるところに保管してください。

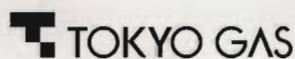

SAP8967 ⑤



SAP8967 T

こんなことができます

お湯を出す

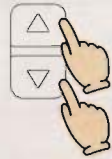

お風呂を自動で沸かす
残り湯を沸かし直す



お風呂の追いだきをする
<あつく>

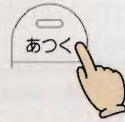

お風呂に足し湯をする
<たっぷり>



FBR-A98A-SV,
FBR-A98A-JSVを
お使いの場合

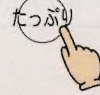

FBR-A98A-BVを
お使いの場合



お風呂のお湯をぬるくする
<ぬるく>



お風呂の沸き上がり時刻を
予約する



暖房する
浴室を暖房する



「暖房」

「浴室暖房」

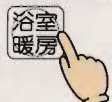

お湯の温度をお好みの温度に設定して使用できます。

(目安の温度：℃)

37	38	39	40	41	42	43	44	45	46	47	48	60
食器洗いなど		シャワー、給湯など					給湯など					《高温》を表示

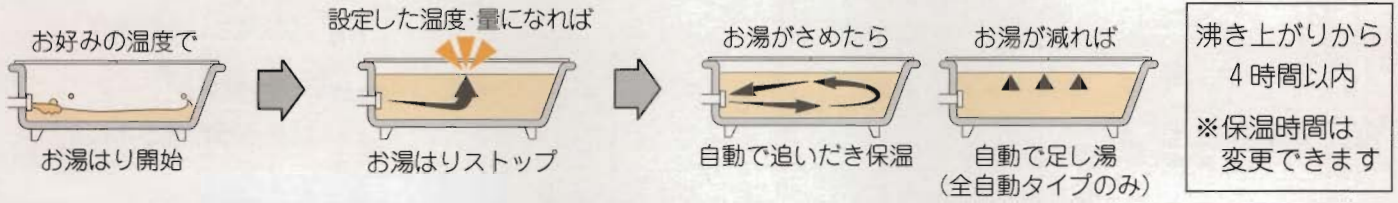

浴そうのお湯の温度を上げることができます。

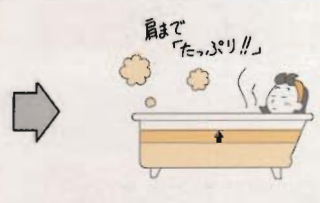

浴そうのお湯の量を増やすことができます。



浴そうのお湯の温度を下げるすることができます。

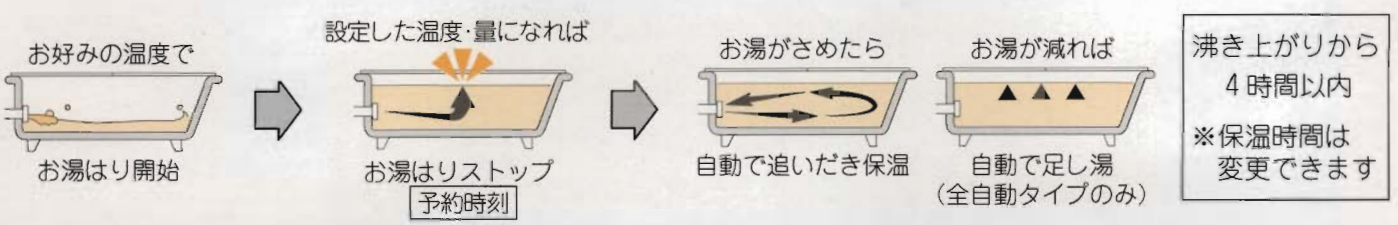

お部屋をあたためることができます。

<FKR-A98A-BSV, FBR-A98A-BV, FBR-A98A-BTVをお使いの場合のみ>
 浴室リモコン・台所リモコンで、浴室の暖房ができます。
 ふろ自動運転時に同時に浴室暖房スイッチを入れておくと、お風呂が沸き上がった頃には浴室もあたたまっています。

リモコンが“声”や“音”でお知らせ — 『タッチボイスリモコン』

操作の内容を女性の声やメロディでお知らせします。

台所リモコン・浴室リモコンの両方がある場合には、台所(浴室)側で温度設定を変更したことを、浴室(台所)リモコンでも声でお知らせします。

お年寄りやお子様にも、耳で聞いて確認できるわかりやすい設計です。

(声のお知らせ・音のお知らせは、変更することもできます。)

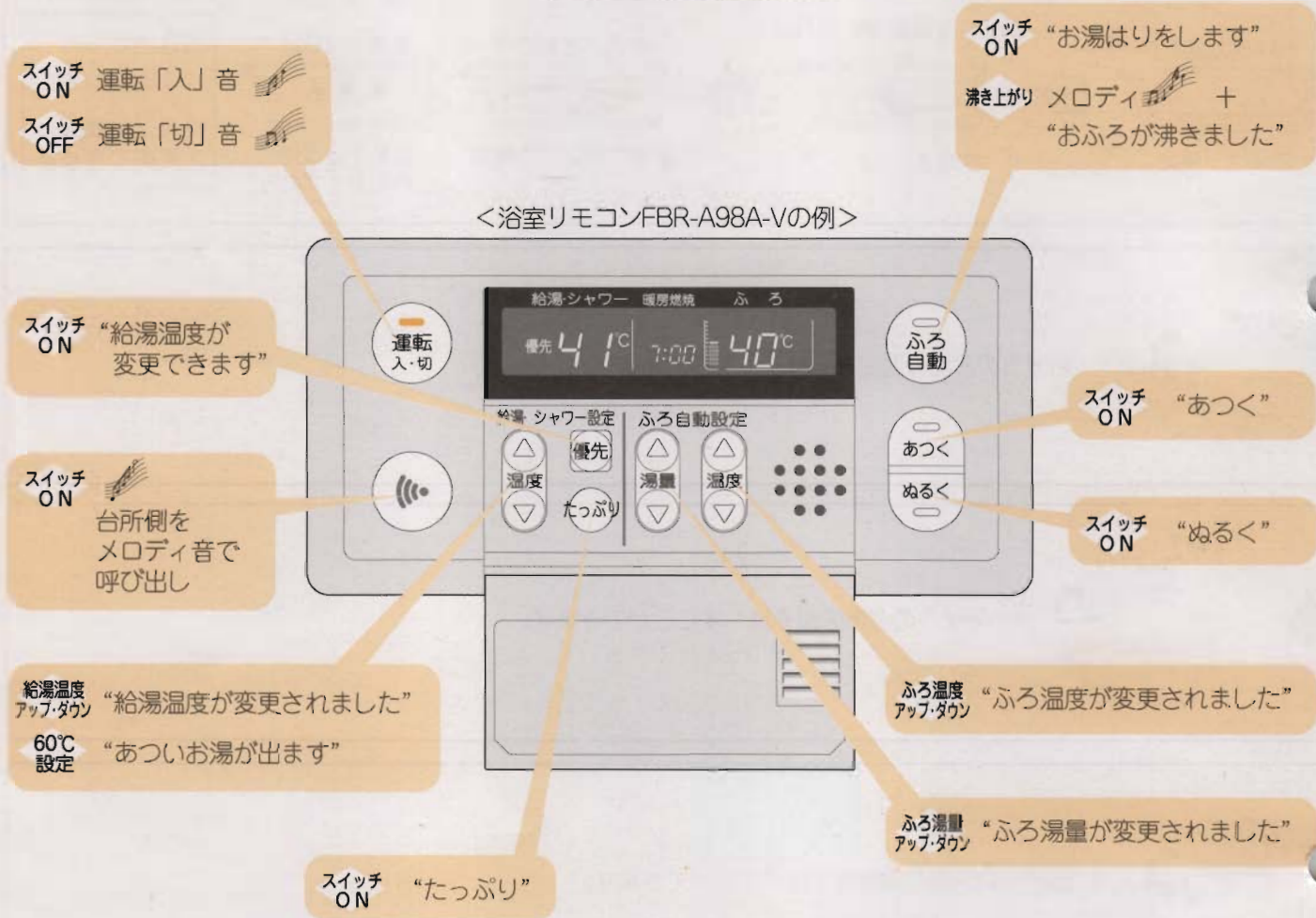



お使いのリモコンの名称をお確かめください。

もくじ

必ずお守りください(安全上の注意)	1
各部のなまえとはたらき(本体)	9
各部のなまえとはたらき(リモコン)	11
FBR-A98A-V	11
FKR-A98A-SV	13
FKR-A98A-JSV	15
FBR-A98A-BV	17
FKR-A98A-BSV	19
FSR-A99A-SV	21
FSR-A99A-JSV	23
初めてお使いになるときは	25
時計を合わせる	26

使いかた

お湯を出す/お湯の温度を調節する	27
お風呂を自動で沸かす/残り湯を沸かし直す	29
ふろ温度を調節する	31
ふろ湯量を調節する	32
お風呂の追いだきをする(あつく)	33
お風呂に足し湯をする(たっぷり)	34
お風呂のお湯をぬるくする(ぬるく)	35
浴室から台所リモコンのチャイムを鳴らす	36
お風呂の沸き上がり時刻を予約する	37
暖房する	39
浴室を暖房する	
FKR-A98A-BSV, FBR-A98A-BV, FBR-A98A-BTV をお使いの場合のみ	40
各設定を変更する	
(リモコンの音量・音・声、保温時間)	41

冬期の凍結による破損予防	43
日常の点検・手入れのしかた	47
故障かな?と思ったら	49
アフターサービスについて	53
主な仕様	54
保証書	裏表紙



必ずお守りください(安全上の注意)

安全に正しくお使いいただくために







製品を安全に正しくお使いいただき、お客様や他の人々への危害・財産への損害を未然に防止するために、つぎのような区分・表示をしています。

いずれも安全に関する重要な内容ですので、必ずお守りいただき、内容をよく理解して正しくお使いください。

■危害・損害の程度による内容の区分

 危険	この表示を無視して誤った取扱いをすると、人が死亡または重傷を負う危険が切迫して生じることが想定される内容です。
 警告	この表示を無視して誤った取扱いをすると、人が死亡または重傷を負う可能性が想定される内容です。
 注意	この表示を無視して誤った取扱いをすると、人が傷害を負う可能性および物的損害のみが発生する可能性が想定される内容です。
お願い	安全に快適に使用していただくために、理解していただきたい内容です。

■注意・禁止内容の絵表示

	感電注意		禁止
	高温注意		火気禁止
	アース必要		接触禁止
			分解禁止

⚠ 危険

ガス漏れ時の処置



ガス漏れに気づいたときは、次の1～2の処置が終わるまでの間、絶対に

- 火をつけない。
- 電気器具(換気扇など)のスイッチの入・切や、電源プラグの抜き差しをしない。
- 周辺の電話も使用しない。

火や火花で引火し、火災のおそれがあります。

1. すぐに使用をやめ、本体のガス栓を閉じる。
2. 販売店または、最寄りのガス事業者(供給業者)に連絡する。

屋内設置の禁止(屋外設置形のみ)

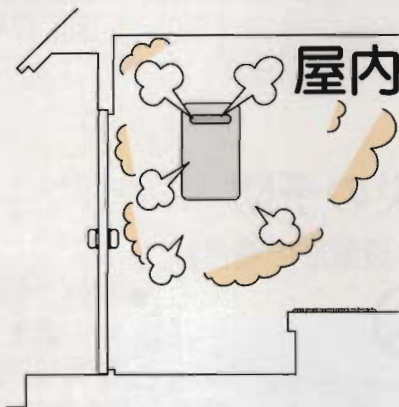

- この本体は屋外設置形です。屋内(浴室含む)への設置は、絶対にしないでください。
一酸化炭素中毒の原因になります。

給・排気筒の外れ、穴あき、つまり(屋内設置形のみ)

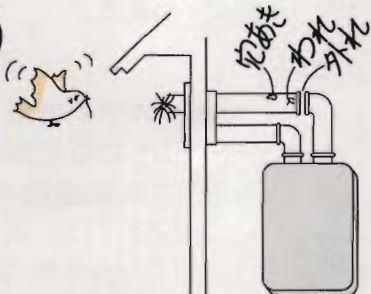

- 給・排気筒が外れていたり、穴があいていないか確認してください。
- 給排気トップに鳥などの巣ができていたり、ゴミなどがつまったりしていないか確認してください。
排気ガスが室内に漏れて、一酸化炭素中毒の原因になります。

警告

異常時・緊急時の処置

1. 給湯栓を閉める。
2. 運転スイッチを「切」にする。
3. ガス栓・給水元栓を閉める。

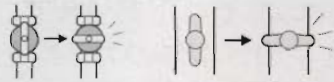

- 異常時(排気口から煙が出る、こげ臭いなど)または、地震・火災などの緊急の場合は上記の処置をし、すぐに販売店または、最寄りの東京ガスにご連絡ください。
火災・感電・故障などの予防のため。

やけどに注意



- シャワーなどお湯を使用するときは、手でお湯の温度を確かめてから使用してください。
やけど予防のため。



- 入浴の際には、手でお湯の温度を確認してから入浴してください。
やけど予防のため。

(床暖房が設置されている場合)

- 床暖房の上で長時間座ったり、寝そべったりしないでください。
低温やけどの原因になります。

子供に注意

- 浴そうの循環アダプター近くで水に潜らないでください。
思わぬ事故の原因になります。
特に小さなお子様のいるご家庭ではご注意ください。

使用ガス、電源の確認



(銘板) 〇〇部分を確認してください。

型式	〇〇〇〇〇〇
設置の方式	〇〇〇〇〇〇
都市ガス用	
	13A 12A
定格電圧	AC100V
定格周波数	50/60Hz
定格消費電力	〇〇〇〇〇〇
株式会社ノーリツ	

製造年・月を示します。

- 銘板(ラベル)に表示しているガスの種類以外では使用しないでください。

表示以外のガスで使用すると、異常な燃焼・点火の時の爆発などの原因になります。

- 電源はAC100V、50Hzまたは60Hz用です。
他の電源で使用すると、火災・感電の原因になります。

火災の予防

【屋外設置形の場合】



- 本体や排気口のまわりに燃えやすい物(洗濯物・新聞紙・木材・灯油・スプレー缶など)を置かないでください。
火災の原因になります。

【屋内設置形の場合】

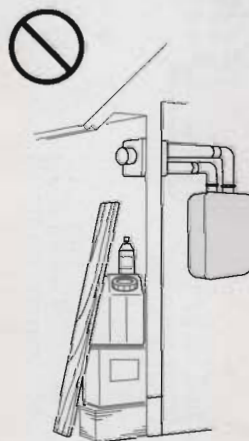

- 本体や給排気トップのまわりに燃えやすい物(洗濯物・新聞紙・木材・灯油・スプレー缶など)を置かないでください。
火災の原因になります。

警告

周囲の防火措置について

【屋外設置形の場合】

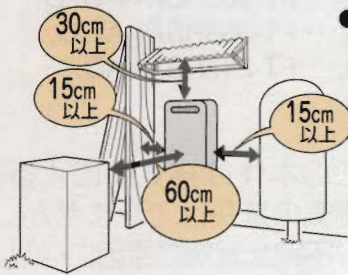

- 本体のまわりに燃えやすい物(樹木・木材・箱など)がある場合は、最低限必要な距離をとってください。
火災予防のため。

【屋内設置形の場合】

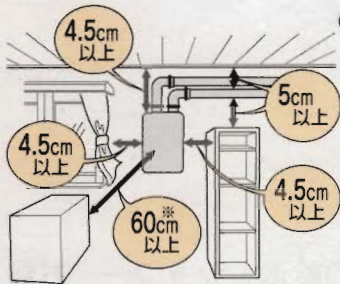

- 本体や給・排気筒のまわりに燃えやすい物(木材・棚・カーテンなどの布・箱など)がある場合は、最低限必要な距離をとってください。
火災予防のため。

※アフターサービス上の寸法です。

波板囲いなどの禁止

【屋外設置形の場合】

- 増改築などによって、本体を屋内状態にしないでください。また、波板などによって囲いをしないでください。
一酸化炭素中毒・火災の原因になります。

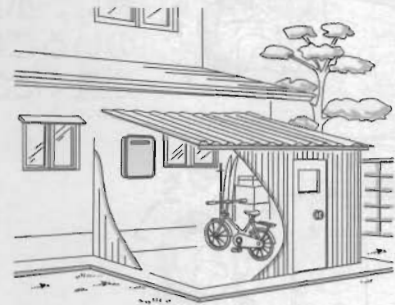

【屋内設置形の場合】

- 増改築などによって、給排気トップを屋内状態にしないでください。また、波板などによって囲いをしないでください。
一酸化炭素中毒・火災の原因になります。

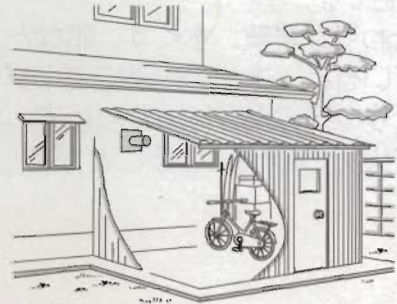

屋外設置の禁止(屋内設置形のみ)

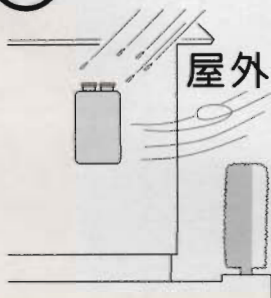

- この本体は屋内設置形です。屋外への設置は絶対にしないでください。
雨水が侵入したり、炎が風にあおられたりして、故障や火災の原因になります。

製品の設置・移動工事は

- 製品の設置・移動及び付帯工事は、販売店に依頼し、安全な位置に正しく設置して使用してください。
思わぬ事故を予防するため。

⚠ 注意

やけどに注意



接触禁止



- 排気口や排気筒のまわりは、使用中や使用後しばらくは高温です。手を触れないでください。やけど予防のため。特に、小さなお子様のいるご家庭ではご注意ください。

本体のまわりはきれいに

- 本体のまわりはいつもきれいにしておいてください。まわりが雑草、木くず、箱などで雑然していると、本体の内部にゴキブリが侵入したりクモの巣がはったりして、本体の損傷や火災の原因になることがあります。

排気延長の禁止

(P S設置前方排気形のみ)

FT-368RSA4-AQ, FT-368RSA4-AW6Q,
FT-368RSA5-AW6Q, FT-368RSA4-AWQ,
FT-368RSA4-SW6Q, FT-248RSA4-AQ,
FT-248RSA4-AW6Q

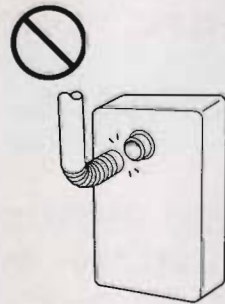

- この本体は排気筒による排気の延長はできません。不完全燃焼の原因になります。

用途について

- 台所・お風呂などの給湯、シャワー、お風呂を沸かす、暖房以外の用途には使用しないでください。思わぬ事故を予防するため。
- 本体や配管内に長時間たまっていた水は、飲用または調理に用いず雑用水としてお使いください。

お願い

アースの確認



アースする！

- この本体には、アースが必要です。本体が故障した場合、感電の原因になります。

感電に注意



感電注意



- 電源プラグは、ぬれた手でさわらないでください。感電の原因になります。

停電時の処置

- 停電したときは、運転が停止します。
- 停電後、設定した給湯温度表示・ふろ温度表示・ふろ湯量表示が、お買い上げ時の設定に変わる場合がありますので確認してから使用してください。
(電源プラグを抜いたときも同じです。)

抜き差しはプラグを持って

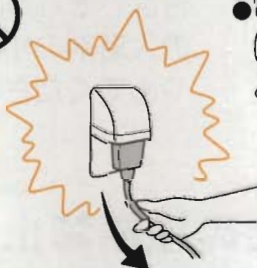

- 電源プラグの抜き差しは、プラグを持っておこなってください。コードを持って抜くと芯線の一部が断線して、発熱・火災の原因になります。

電源プラグは確実に



- 電源プラグは、ほこりが付着していないか確認し、ガタつきのないように根元まで確実に差し込んでください。
ほこりが付着したり接続が不完全な場合は、感電や火災の原因になります。

本体・リモコンの分解禁止



分解禁止

- 本体・リモコンは絶対に分解しないでください。故障の原因になります。

お風呂沸かし時の注意



- 浴そうの循環アダプターを、タオルなどでふさがないようにしてください。循環不良になり、お風呂沸かしができません。

- 追いだき中や追いだき後は、浴そうのお湯の温度が上部と下部で相当の温度差がある場合がありますので注意してください。
やけど予防のため。

リモコンについて



- リモコンの掃除には、ベンジンや油脂系の洗剤を使わないでください。変形する場合があります。
- 浴室リモコン・防水型増設リモコンは防水型ですが、故意に水をかけないでください。故障の原因になります。
(台所リモコン・増設リモコンは防水型ではありません。)
- 台所リモコン・増設リモコンに炊飯器、電気ポットなどの蒸気を当てないでください。故障の原因になります。

お願い

入浴剤や洗剤の注意

- 硫黄(イオウ)・酸・アルカリを含んだ入浴剤や洗剤は使用しないでください。入浴剤や洗剤は注意文を十分にお読みになってからお使いください。

本体の熱交換器が腐食する原因になります。



- 入浴剤を使用して追いだきした時に、沸き上がり音や振動する音が出る場合は、それ以降その入浴剤の使用をやめてください。

太陽熱温水器との接続禁止

(ソーラー接続ユニットを使用する場合は除く)

- 太陽熱温水器とは絶対に接続しないでください。

お湯の温度制御ができなくなり、高温のお湯が出るなど、やけどの危険性が高くなります。

また本体の故障の原因にもなります。

市販の補助用具使用について

- この本体の純正部品以外は使用しないでください。

思わぬ事故を予防するため。

- 水圧の低い地域では、泡沫水栓を使用しないでください。
- 給湯栓の先端に泡沫水栓が内蔵されているものについては、ときどき内部のフィルター(金網)を掃除してください。(わからないときは、販売店または、弊社窓口に確認してください。)

長期間使用しない場合

- 長期間使用しない場合、凍結および万一のガス漏れを防止するため、必要な処置をしてください。(P45,46)

積雪時の注意

- 積雪時には給・排気口の点検、除雪をおこなってください。

給・排気口への積雪や屋根から落ちた雪により、給・排気口がふさがれて不完全燃焼し、本体の故障の原因になることがあります。

凍結に注意

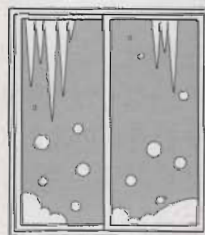

- 冬期は、凍結による本体の破損予防のため必要な処置をしてください。

(P43~46)

凍結すると、水漏れや故障の原因になります。

排気ガスについて

- 排気ガスが直接建物の外壁や窓、アルミサッシなどに当たらないように設置してください。増改築時も同様に注意してください。ガラスが割れたり、変色する原因になります。

特監法対象製品です(屋内設置形のみ)

- この製品の設置工事及び変更工事は、法律(特定ガス消費機器の設置工事の監督に関する法律)に基づいておこない、工事完了後本体と(給)排気筒に法定のステッカーを貼り付けることになっていますので確認してください。

お願い

結露現象に注意

- 水を出すときには、給湯器の運転スイッチ「切」の状態でお湯側より水を出すことはしないでください。
シングルレバー混合水栓の場合は、レバーを完全に水側にセットしてから水を出してください。
- お湯を出すときには、給湯器の運転スイッチが「入」であることを確認してお湯を出してください。
運転スイッチ「切」の状態でお湯側より水を出すと、熱交換器内に結露現象が発生し、不完全燃焼の原因となったり、電気部品の損傷につながります。

この製品は一般家庭用です

- 業務用のような使い方をされると、製品の寿命を短くします。この場合の修理は、保証期間内でも有料となります。

ガス事故防止

- 使用時の点火、使用後の消火を確認してください。

温泉水や自家用井戸水で使うと

- 水質によっては、本体内の配管内部に異物が付着するなど耐久性を損なう場合があります。

日常のお手入れ

- 浴そう、洗面台はこまめに掃除してください。
湯アカが残っていると、水中に含まれるわずかな銅イオンと、せっけんなどに含まれる脂肪酸とが反応して、青く変色することがあります。
- 浴そうのフィルターはこまめに掃除してください。
ポンプ故障の予防のため。

各部のなまえとはたらき(本体)

本 体

FT-368RSA-AQ, FT-368RSA-AW6Q, FT-368RSA-AWQ, FT-368RSA-SW6Q, FT-248RSA-AQ,
FT-248RSA-AW6Q, FT-248RSA-AWQ

【屋外設置壁掛形】

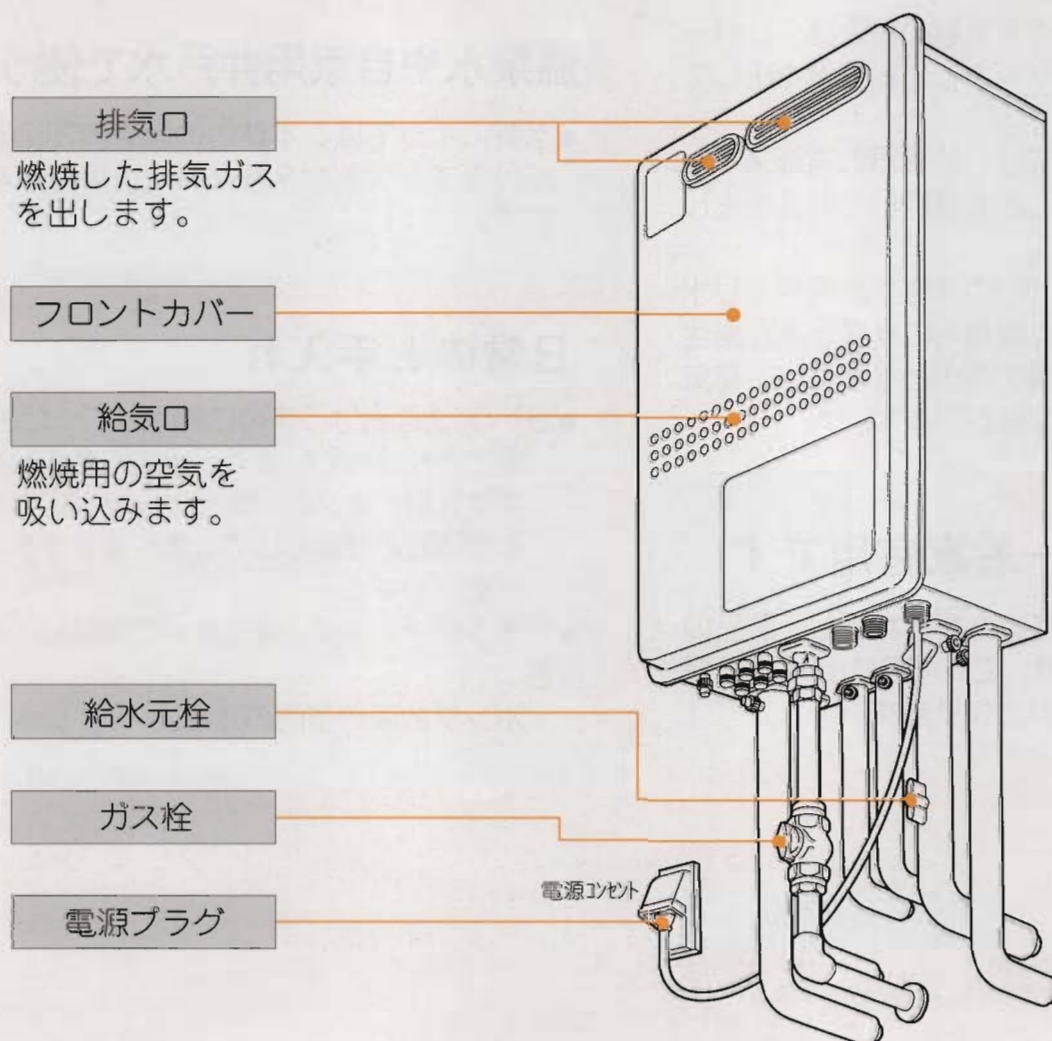

※上のイラストは施工例です。

配管の形状、給水元栓・ガス栓・電源コンセントの位置など実際と異なります。

品名と外観

排気部の形状が異なり設置形態が変わります。

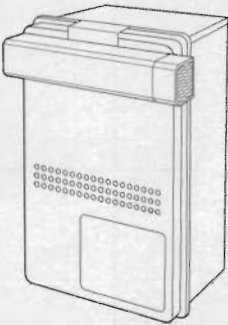
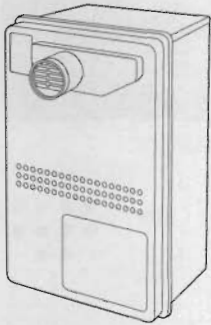
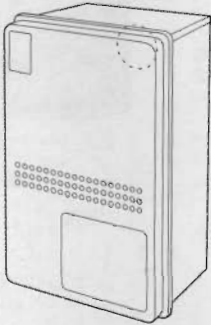
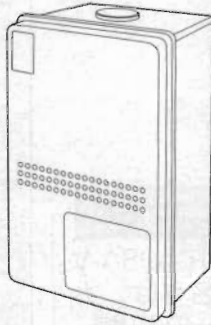
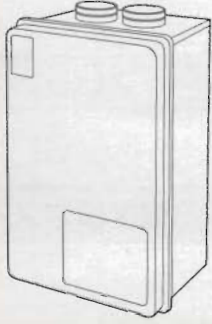
	PSアルコーブ設置	PS設置前方排気形	PS設置後方排気形	PS設置上方排気形
屋 外 設 置 形	FT-368RSA ₂ -AQ FT-368RSA ₂ -AW ₆ Q FT-368RSA ₂ -SW ₆ Q FT-248RSA ₂ -AQ FT-248RSA ₂ -AW ₆ Q	FT-368RSA ₄ -AQ FT-368RSA ₄ -AW ₆ Q FT-368RSA ₅ -AW ₆ Q FT-368RSA ₄ -AWQ FT-368RSA ₄ -SW ₆ Q FT-248RSA ₄ -AQ FT-248RSA ₄ -AW ₆ Q	FT-368RSA ₈ -AQ FT-368RSA ₈ -AW ₆ Q FT-368RSA ₈ -SW ₆ Q FT-248RSA ₈ -AQ FT-248RSA ₈ -AW ₆ Q	FT-368RSA ₉ -AQ FT-368RSA ₉ -AW ₆ Q FT-368RSA ₉ -SW ₆ Q FT-248RSA ₉ -AQ FT-248RSA ₉ -AW ₆ Q
				
屋 内 設 置 形	屋内設置強制給排気形 (二本管)			
	FT-368FSA ₁ -AQ FT-368FSA ₁ -AW ₆ Q FT-368FSA ₁ -AWQ FT-368FSA ₁ -SW ₆ Q FT-248FSA ₁ -AQ FT-248FSA ₁ -AW ₆ Q FT-248FSA ₁ -AWQ			

各部のなまえとはたらき(リモコン-1)

浴室リモコン(FBR-A98A-V) (RC-6308S) <別売品>

(浴室に取り付けます)

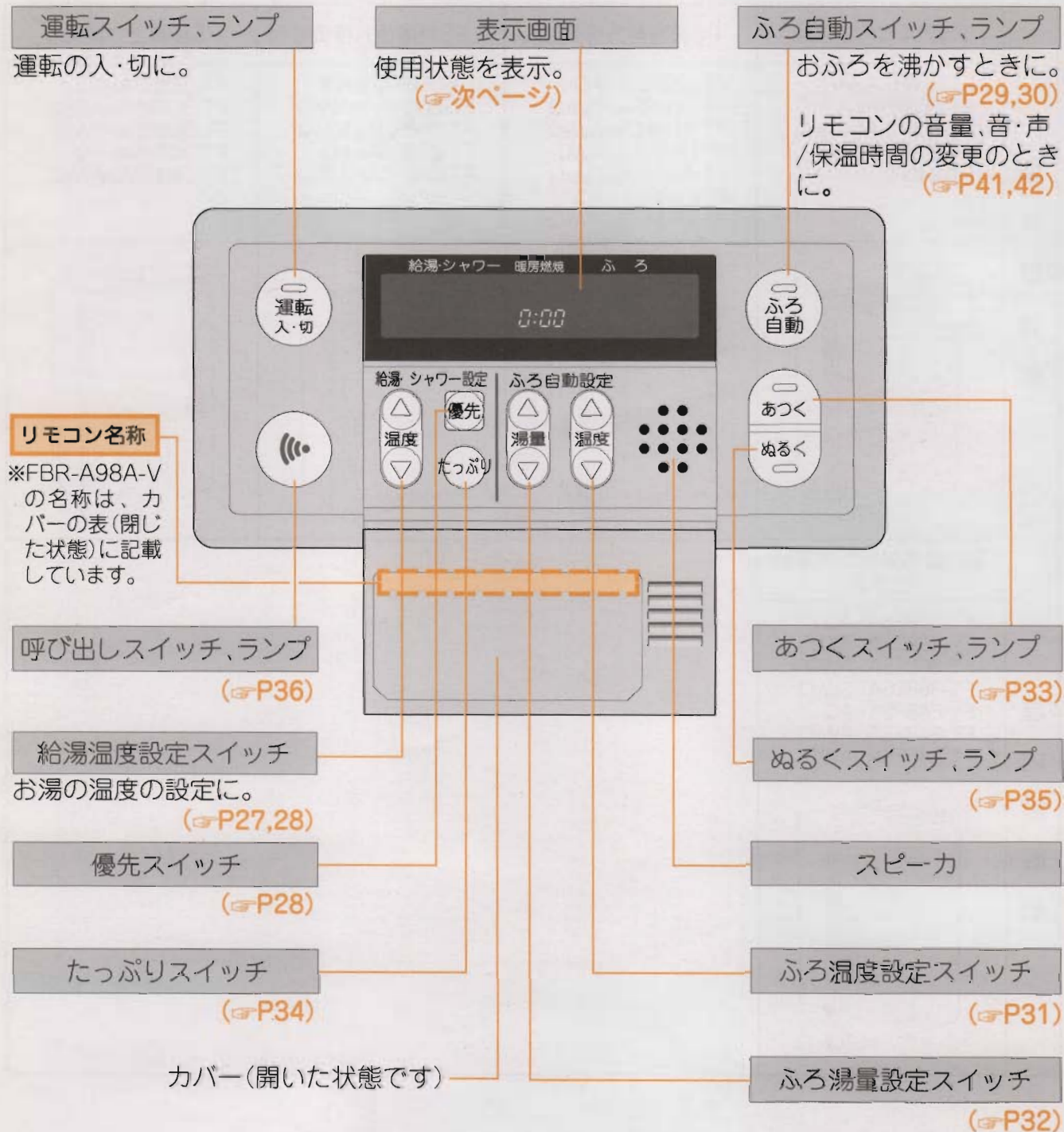

※ご使用になる前に、リモコン表面の保護シートを取り外してください。

テレビリモコン(FBR-A98A-TV) (RC-6308SV-1)をお使いの場合

テレビ部分の操作については、テレビリモコンの取扱説明書をごらんください。

表示画面

下記の表示画面は説明のため、全て表示したものです。
実際の運転のときは、該当部分を表示します。

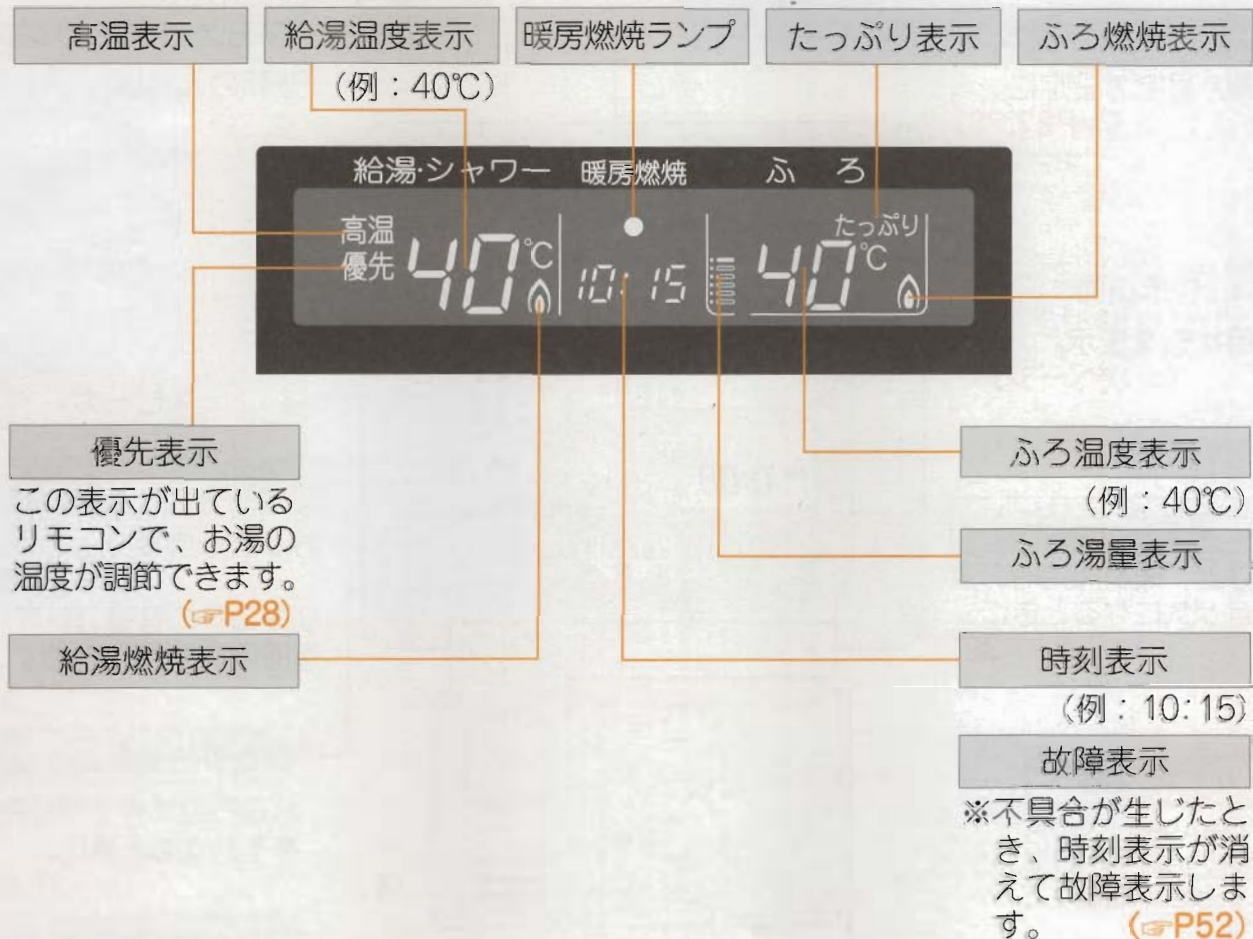

防水型増設リモコン(RC-6001B) <別売品>

シャワールームなどから
 ・運転スイッチの「入/切」
 ・給湯温度の設定
 ・呼び出し
 ができます。

<給湯温度の設定のしかた>

「優先」を切り替えてから給湯温度設定スイッチで設定する。(P28参照)

- 「優先」の切り替えかた
 運転スイッチを押していったん「切」にし、再度運転スイッチを押して、表示画面に「優先」を表示させる。

シャワーなどお湯を使用中のとき(表示画面に給湯燃烧表示「🔥」を表示しているときは、「優先」を切り替えしないでください。

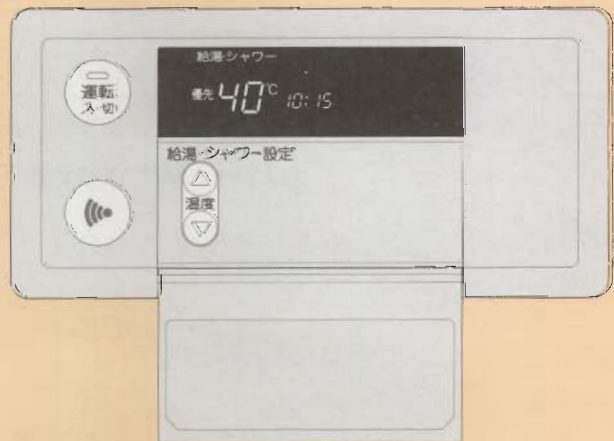

※表示画面は浴室リモコンと少し異なります。

各部のなまえとはたらき(リモコン-2)

台所リモコン(FKR-A98A-SV) (RC-6312M) <別売品>

(台所などに取り付けます)

給湯温度設定スイッチ

お湯の温度の設定に。
(☞P27,28)

運転スイッチ、ランプ

運転の入・切に。

表示画面

使用状態を表示。
(☞次ページ)

静音スイッチ

夜など、暖房開始時の運転音が気になるときに。
(☞P39)

リモコン名称

※FKR-A98A-SVの名称は、カバーの表(閉じた状態)に記載しています。

スピーカ

ふろ自動スイッチ、ランプ

おふろを沸かすときに。
(☞P29,30)
リモコンの音量、音・声/保温時間の変更のときに。
(☞P41,42)

ふろ予約運転スイッチ

おふろの沸き上がり時刻を予約するときに。
(☞P37,38)

時計合わせスイッチ

時計を合わせるときに。
(☞P26)

時刻設定スイッチ

時刻を設定するときに。
(☞P26,37,38)

カバー (開いた状態です)

※ご使用になる前に、リモコン表面の保護シートを取り外してください。

表示画面

下記の表示画面は説明のため、全て表示したものです。
実際の運転のときは、該当部分を表示します。



増設リモコン(RC-6001A) <別売品>

寝室やリビングルームなどから
・ 運転スイッチの「入/切」
・ 給湯温度の設定
ができます。

<給湯温度の設定のしかた>

「優先」を切り替えてから給湯温度設定スイッチで設定する。
(P28参照)

●「優先」の切り替えかた

運転スイッチを押していったん「切」にし、再度運転スイッチを押して、表示画面に「優先」を表示させる。

シャワーなどお湯を使用中のとき(表示画面に給湯燃焼表示「」を表示しているときは、「優先」を切り替えしないでください。



各部のなまえとはたらき(リモコン-3)

台所リモコン(FKR-A98A-JSV) (RC-6317M) <別売品>

(台所などに取り付けます)

給湯温度設定スイッチ

お湯の温度の設定に。
(☞P27,28)

表示画面

使用状態を表示。
(☞次ページ)

60℃即湯スイッチ

即湯運転をするときに。
(☞即湯ユニットの取扱説明書)

即湯予約スイッチ

即湯運転を予約するときに。
(☞即湯ユニットの取扱説明書)

リモコン名称

※FKR-A98A-JSVの名称は、カバーの表(閉じた状態)に記載しています。

運転スイッチ、ランプ

運転の入・切に。

静音スイッチ

夜など、暖房開始時の運転音が気になるときに。
(☞P39)

スピーカ

ふろ自動スイッチ、ランプ

おふろを沸かすときに。
(☞P29,30)
リモコンの音量、音・声/保温時間の変更のときに。
(☞P41,42)

ふろ予約運転スイッチ

おふろの沸き上がり時刻を予約するときに。
(☞P37,38)

時計合わせスイッチ

時計を合わせるときに。
(☞P26)

時刻設定スイッチ

時刻を設定するときに。
(☞P26,37,38)

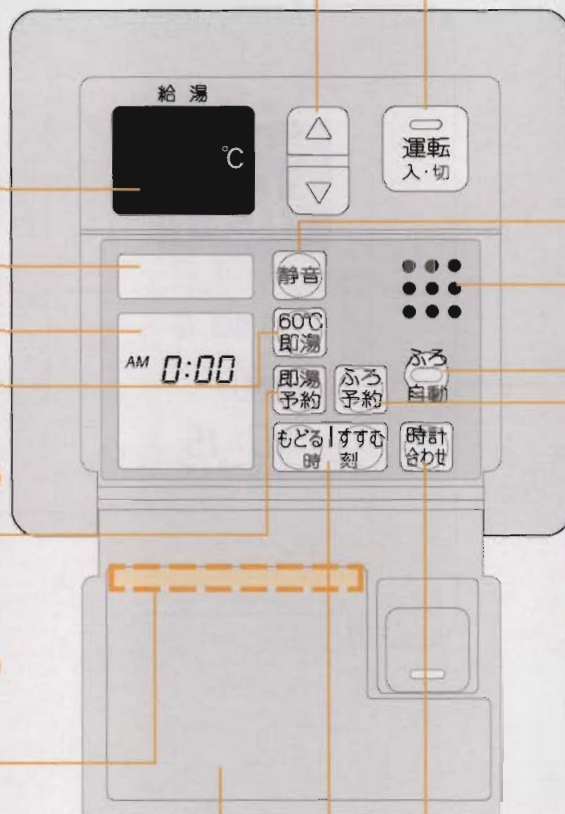

カバー (開いた状態です)

※ご使用になる前に、リモコン表面の保護シートを取り外してください。

即湯ユニットをお使いの場合

即湯運転・即湯予約運転の操作については、即湯ユニットの取扱説明書をごらんください。

表示画面

下記の表示画面は説明のため、全て表示したものです。
実際の運転のときは、該当部分を表示します。

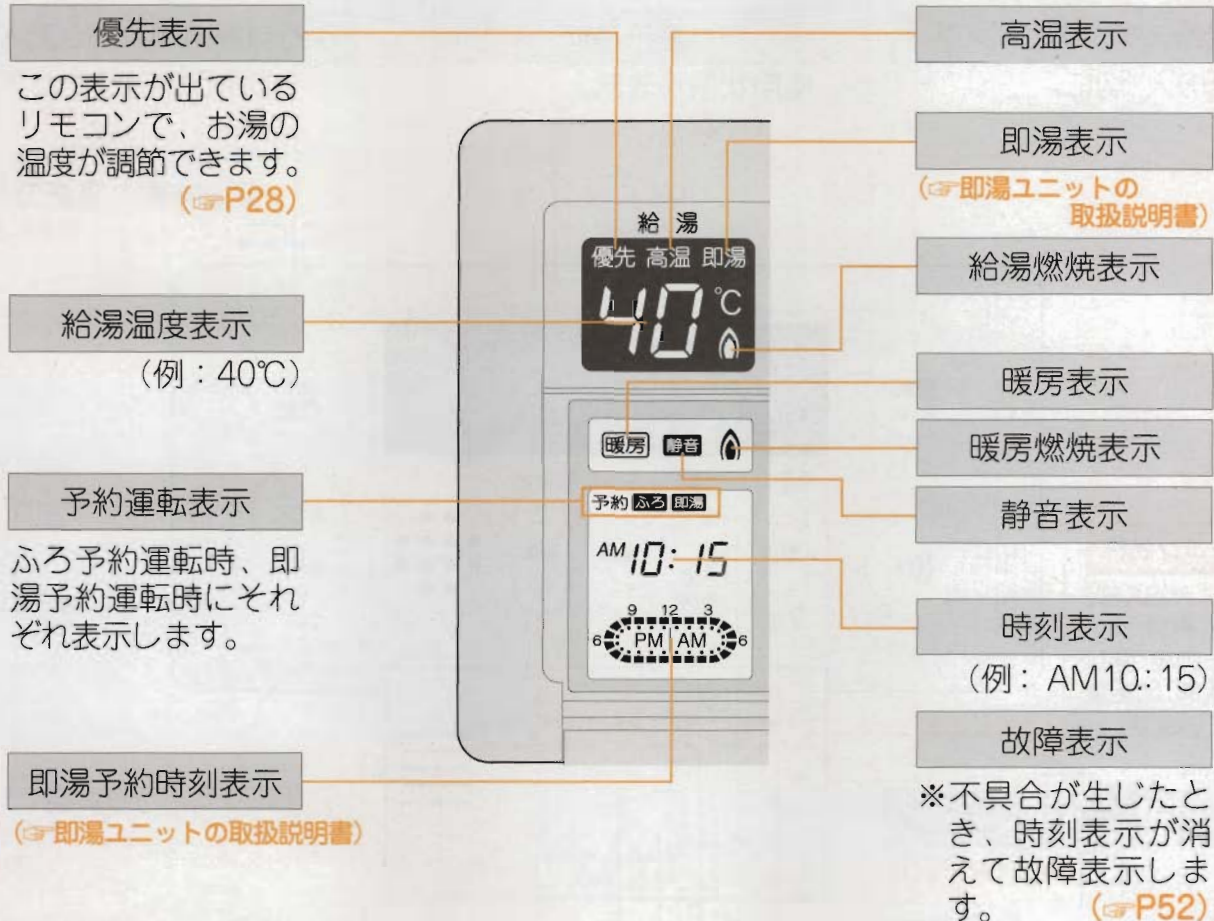

増設リモコン(RC-6001A)＜別売品＞

寝室やリビングルームなどから
・ 運転スイッチの「入/切」
・ 給湯温度の設定
ができます。

＜給湯温度の設定のしかた＞

「優先」を切り替えてから給湯温度設定スイッチで設定する。
(P28参照)

- 「優先」の切り替えかた
運転スイッチを押していったん「切」にし、再度運転スイッチを押して、表示画面に「優先」を表示させる。

シャワーなどお湯を使用中のとき(表示画面に給湯燃焼表示「」を表示しているとき)は、「優先」を切り替えしないでください。



※表示画面は台所リモコンと少し異なります。

各部のなまえとはたらき(リモコン-4)

浴室リモコン(FBR-A98A-BV)(RC-6309S) <別売品>

(浴室に取り付けます)

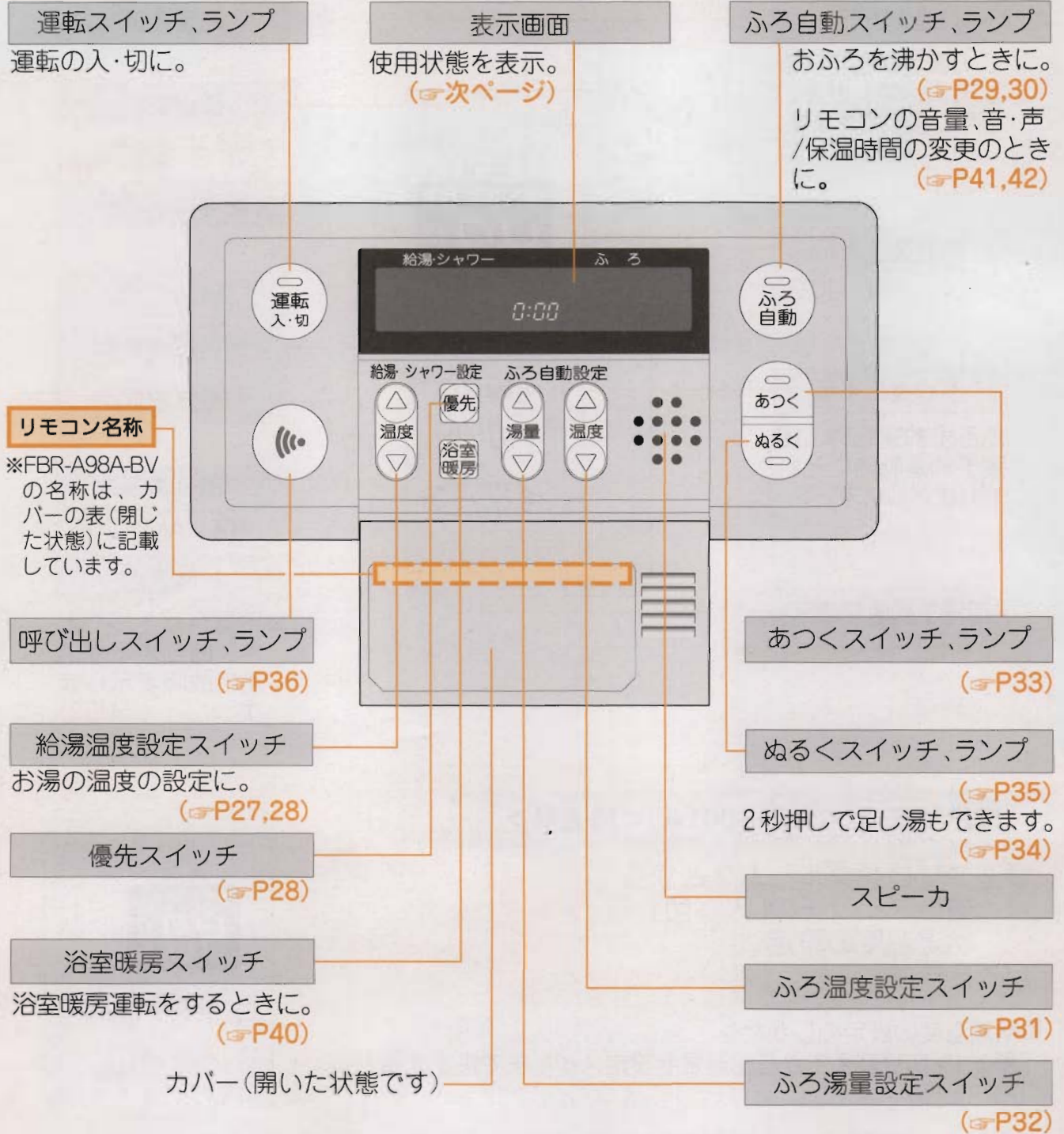

※ご使用になる前に、リモコン表面の保護シートを取り外してください。

テレビリモコン(FBR-A98A-BTV)(RC-6309SV-1)をお使いの場合

テレビ部分の操作については、テレビリモコンの取扱説明書をごらんください。

表示画面

下記の表示画面は説明のため、全て表示したものです。
実際の運転のときは、該当部分を表示します。

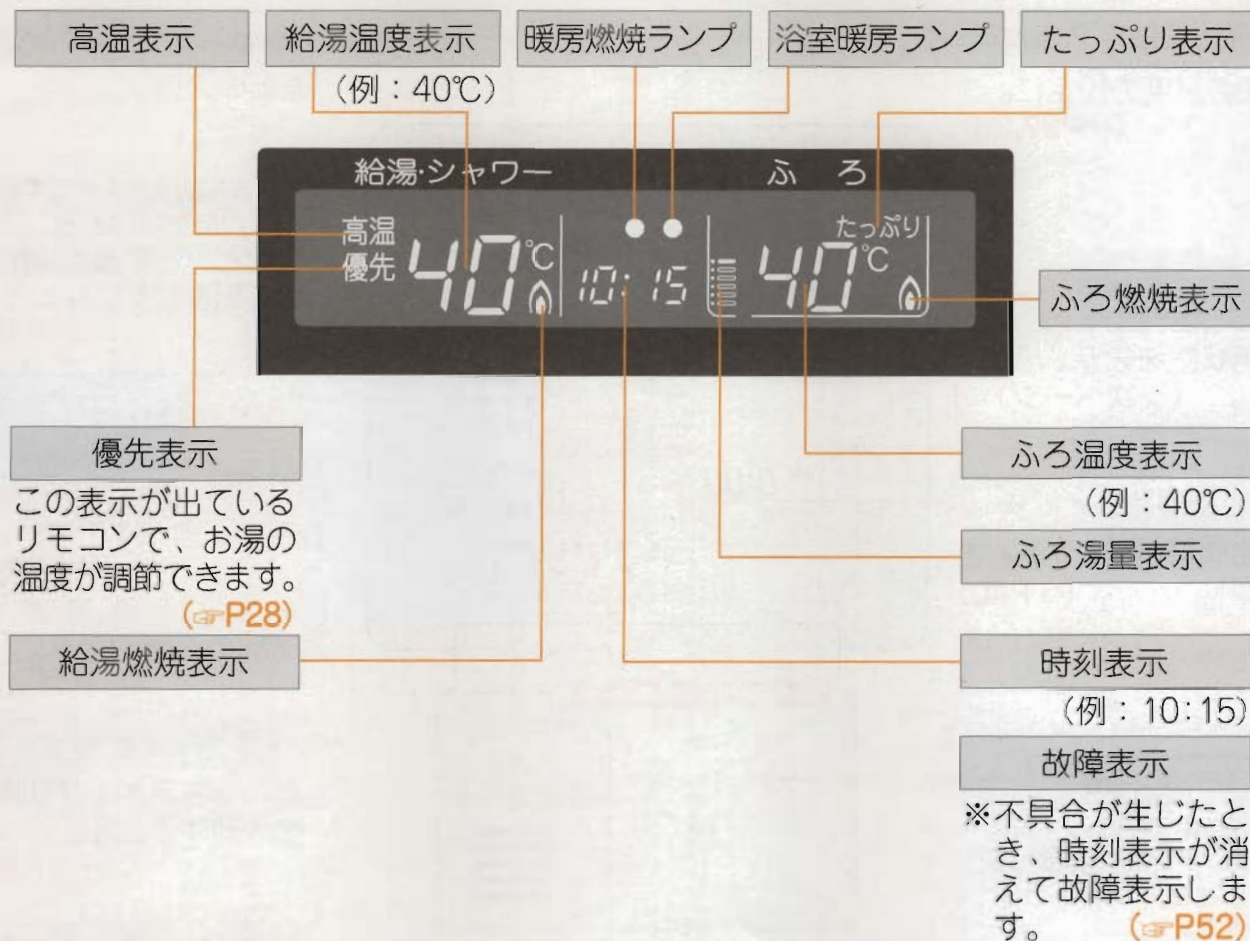

防水型増設リモコン(RC-6001B)<別売品>

シャワールームなどから
・運転スイッチの「入/切」
・給湯温度の設定
・呼び出し
ができます。

<給湯温度の設定のしかた>
「優先」を切り替えてから給湯温度設定スイッチで設定する。(P28参照)

- 「優先」の切り替えかた
運転スイッチを押していったん「切」にし、再度運転スイッチを押して、表示画面に「優先」を表示させる。

シャワーなどお湯を使用中のとき(表示画面に給湯燃烧表示「🔥」を表示しているとき)は、「優先」を切り替えないでください。

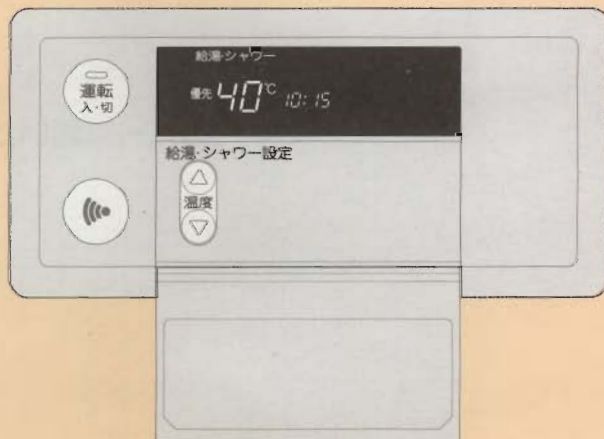

※表示画面は浴室リモコンと少し異なります。

各部のなまえとはたらき(リモコン-5)

台所リモコン(FKR-A98A-BSV) (RC-6309M) <別売品>

(台所などに取り付けます)

給湯温度設定スイッチ
お湯の温度の設定に。
(P27,28)

表示画面
使用状態を表示。
(次ページ)

浴室暖房スイッチ
浴室暖房運転をするときに。
(P40)

リモコン名称
※FKR-A98A-BSVの名称は、カバーの表(閉じた状態)に記載しています。

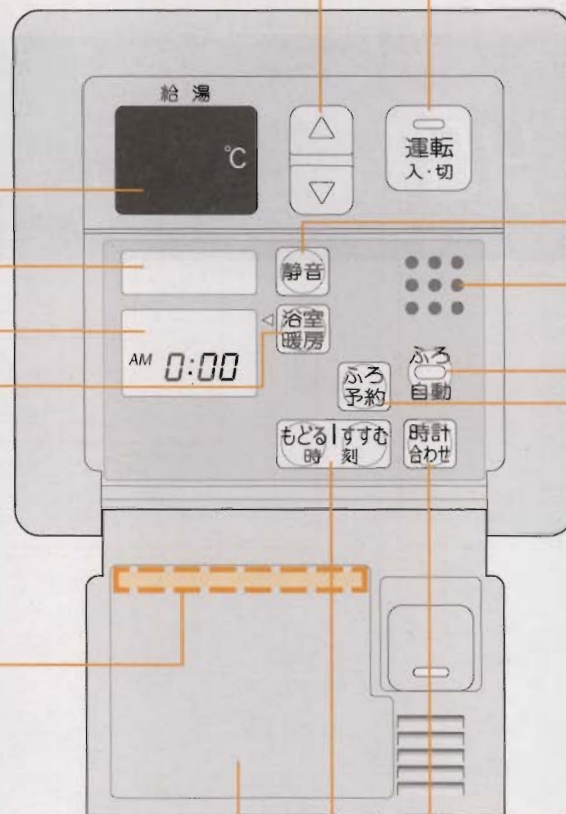

運転スイッチ、ランプ
運転の入・切に。

静音スイッチ
夜など、浴室暖房開始時の運転音が気になるときに。
(P40)

スピーカ

ふろ自動スイッチ、ランプ
おふろを沸かすときに。
(P29,30)
リモコンの音量、音・声/保温時間の変更のときに。
(P41,42)

ふろ予約運転スイッチ
おふろの沸き上がり時刻を予約するときに。
(P37,38)

時計合わせスイッチ
時計を合わせるときに。
(P26)

時刻設定スイッチ
時刻を設定するときに。
(P26,37,38)

カバー (開いた状態です)

※ご使用になる前に、リモコン表面の保護シートを取り外してください。

表示画面

下記の表示画面は説明のため、全て表示したものです。
実際の運転のときは、該当部分を表示します。

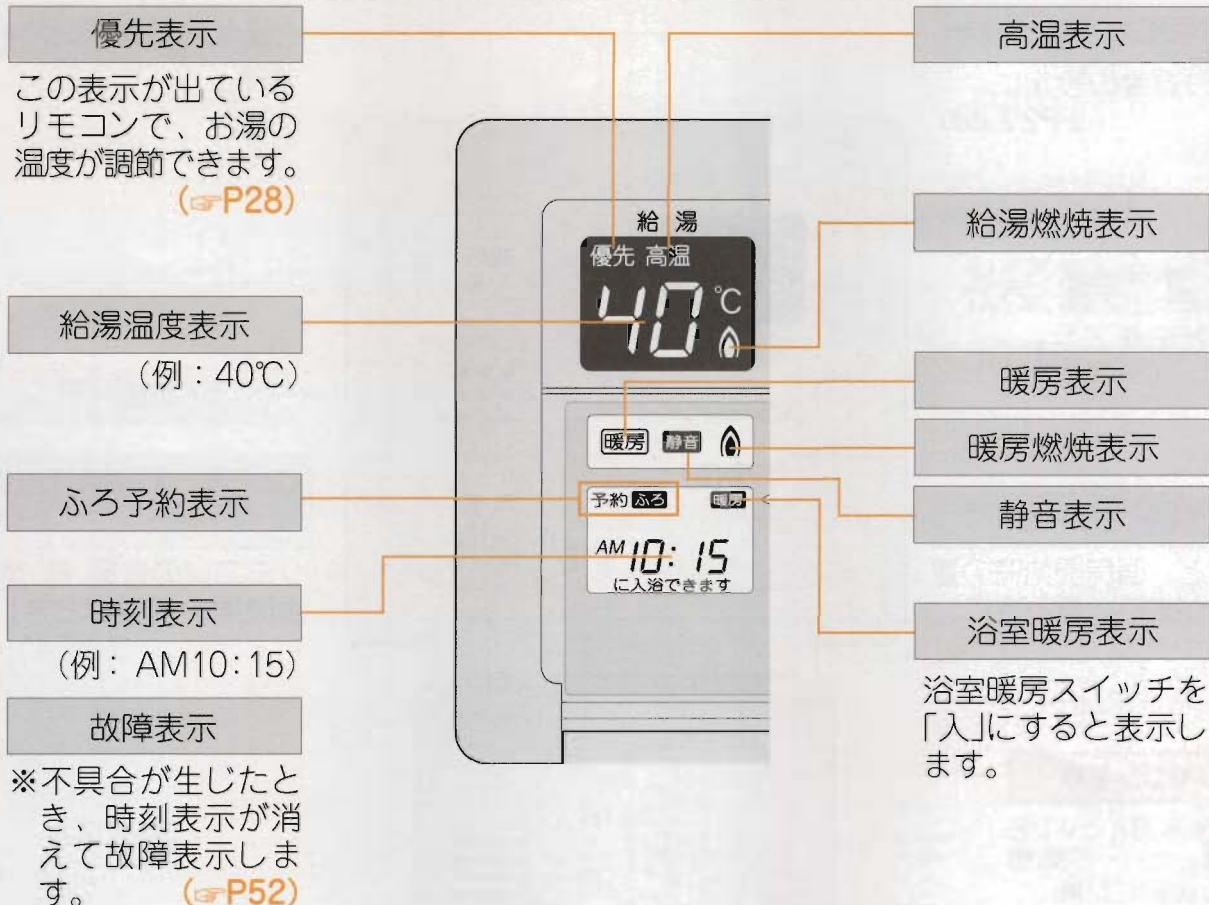

増設リモコン(RC-6001A)＜別売品＞

寝室やりビングルームなどから

- ・ 運転スイッチの「入/切」
- ・ 給湯温度の設定

ができます。

＜給湯温度の設定のしかた＞

「優先」を切り替えてから給湯温度設定スイッチで設定する。
(P28参照)

●「優先」の切り替えかた

運転スイッチを押していったん「切」にし、再度運転スイッチを押して、表示画面に「優先」を表示させる。

シャワーなどお湯を使用中のとき(表示画面に給湯燃焼表示「」を表示しているときは、「優先」を切り替えしないでください。



各部のなまえとはたらき(リモコン-6)

台所リモコン(FSR-A99A-SV) (RC-6318M) <別売品>

(台所などに取り付けます)

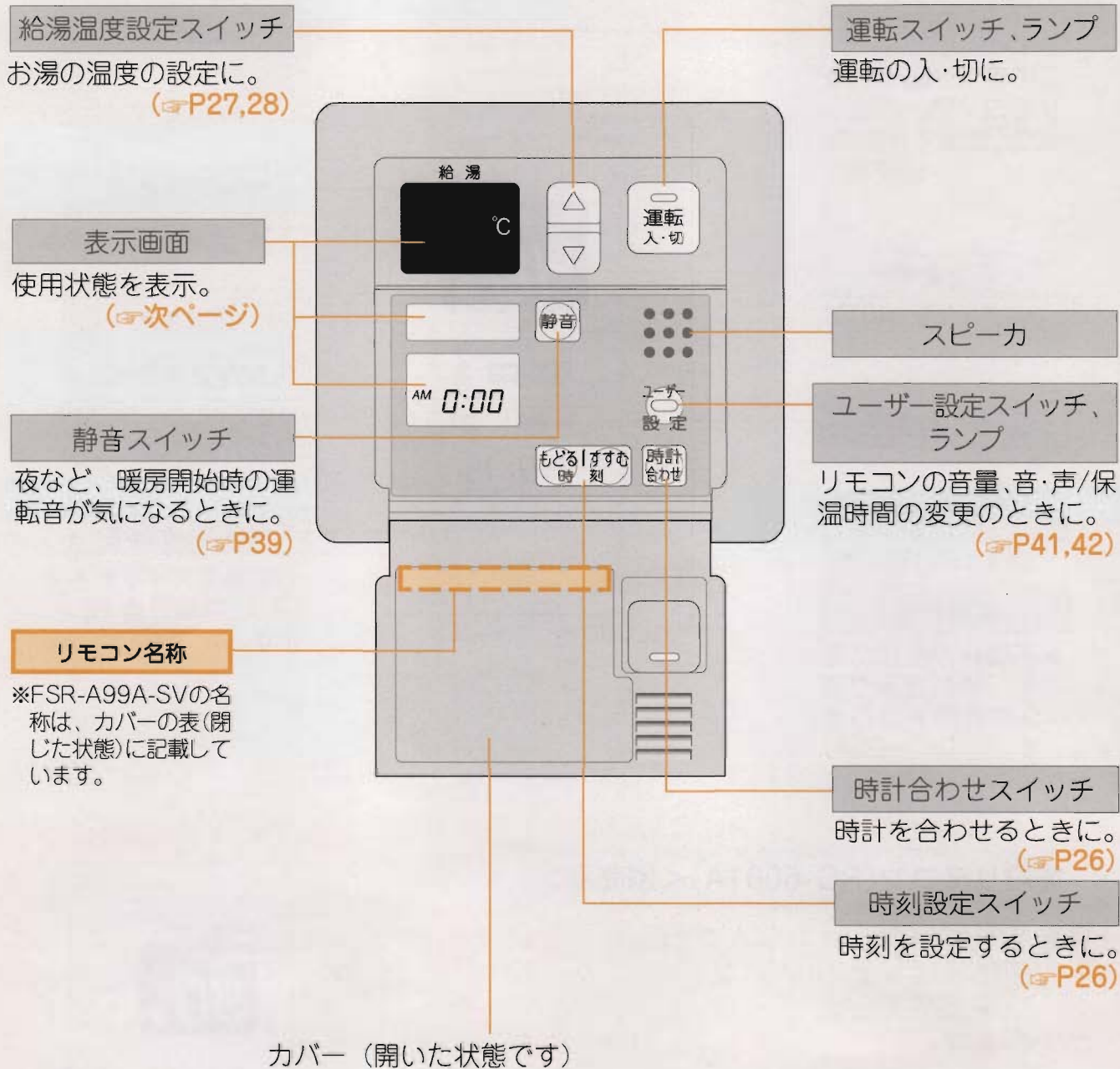

※ご使用になる前に、リモコン表面の保護シートを取り外してください。

表示画面

下記の表示画面は説明のため、全て表示したものです。
実際の運転のときは、該当部分を表示します。

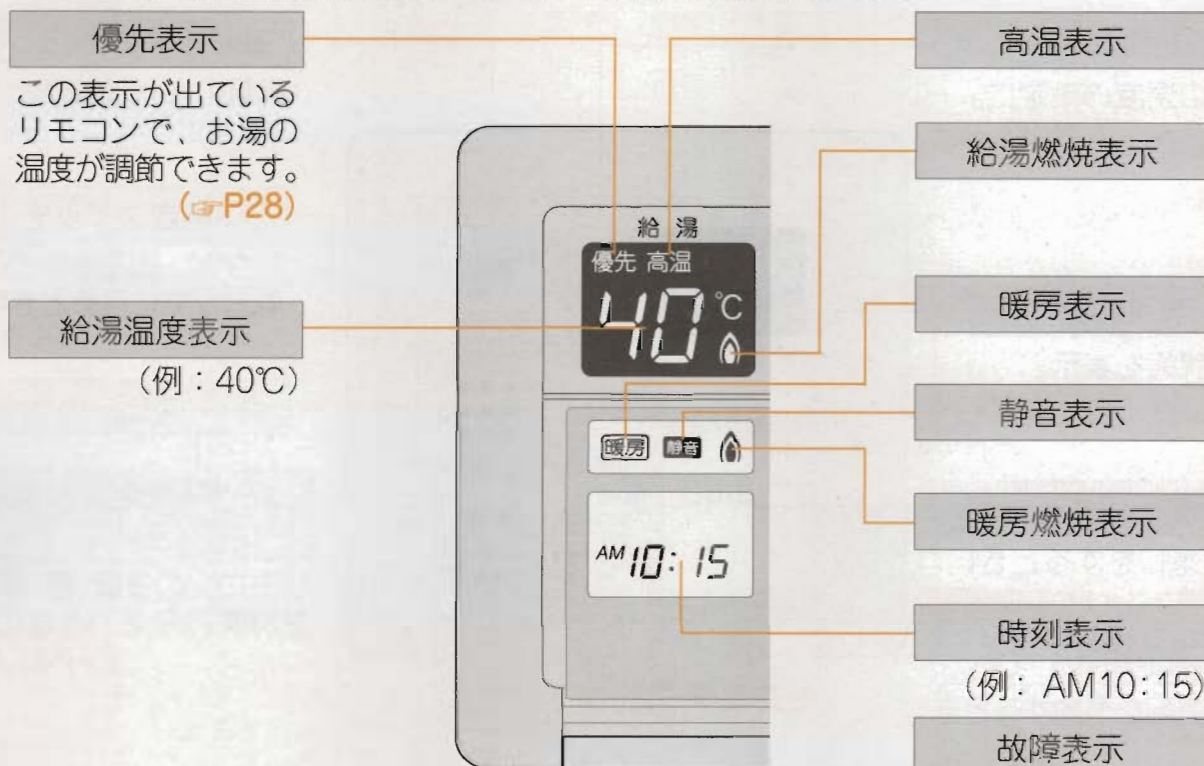

※不具合が生じたとき、時刻表示が消えて故障表示します。(P52)

増設リモコン(RC-6001A) <別売品>

寝室やリビングルームなどから

- ・ 運転スイッチの「入/切」
- ・ 給湯温度の設定

ができます。

<給湯温度の設定のしかた>

「優先」を切り替えてから給湯温度設定スイッチで設定する。
(P28参照)

●「優先」の切り替えかた

運転スイッチを押していったん「切」にし、再度運転スイッチを押して、表示画面に「優先」を表示させる。

シャワーなどお湯を使用中のとき(表示画面に給湯燃焼表示「」を表示しているとき)は、「優先」を切り替えないでください。



各部のなまえとはたらき(リモコン-7)

台所リモコン(FSR-A99A-JSV)(RC-6319M) <別売品>

(台所などに取り付けます)

給湯温度設定スイッチ
お湯の温度の設定に。
(☞P27,28)

運転スイッチ、ランプ
運転の入・切に。

表示画面
使用状態を表示。
(☞次ページ)

静音スイッチ
夜など、暖房開始時の運転音が気になるときに。
(☞P39)

60℃即湯スイッチ
即湯運転をするときに。
(☞即湯ユニットの取扱説明書)

スピーカ

即湯予約スイッチ
即湯運転を予約するときに。
(☞即湯ユニットの取扱説明書)

ユーザー設定スイッチ、ランプ
リモコンの音量、音・声/保温時間の変更のときに。
(☞P41,42)

リモコン名称
※FSR-A99A-JSVの名称は、カバーの表(閉じた状態)に記載しています。

時計合わせスイッチ
時計を合わせるときに。
(☞P26)

時刻設定スイッチ
時刻を設定するときに。
(☞P26)

カバー(開いた状態です)

※ご使用になる前に、リモコン表面の保護シートを取り外してください。

即湯ユニットをお使いの場合

即湯運転・即湯予約運転の操作については、即湯ユニットの取扱説明書をごらんください。

表示画面

下記の表示画面は説明のため、全て表示したものです。
実際の運転のときは、該当部分を表示します。



増設リモコン(RC-6001A)＜別売品＞

寝室やリビングルームなどから
・ 運転スイッチの「入/切」
・ 給湯温度の設定
ができます。

＜給湯温度の設定のしかた＞

「優先」を切り替えてから給湯温度設定スイッチで設定する。
(P28参照)

●「優先」の切り替えかた

運転スイッチを押していったん「切」にし、再度運転スイッチを押して、表示画面に「優先」を表示させる。

シャワーなどお湯を使用中のとき(表示画面に給湯燃烧表示「」を表示しているときは、「優先」を切り替えしないでください。



※表示画面は台所リモコンと少し異なります。

初めてお使いになるときは

初めてお使いになるときは、次の準備と確認が必要です。

1～5の手順でおこなってください。

1 給水元栓を全開にする。

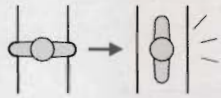

2 給湯栓を開け、水の出ることを確認し、再度閉める。

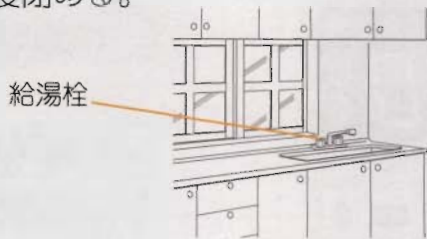

3 ガス栓を全開にする。

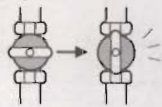

4 電源プラグを差し込む。

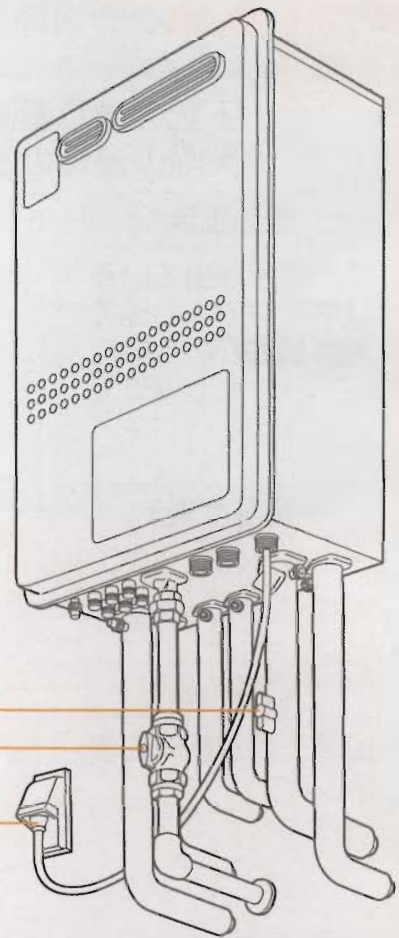

5 ポンプの呼び水をする。(浴室リモコンで操作)

① 運転スイッチを「入」にする



② ふろ自動スイッチを「入」にする



③ 浴そうの循環アダプターから水が出てくることを確認する

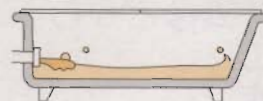

リモコンの表示が消えて故障表示「!!!」が出たときは、運転スイッチをいったん「切」にし、もう一度①よりやり直してください。

④ ふろ自動スイッチを「切」にする



時計を合わせる

(台所リモコンがある場合)

(例：FKR-A98A-SV)

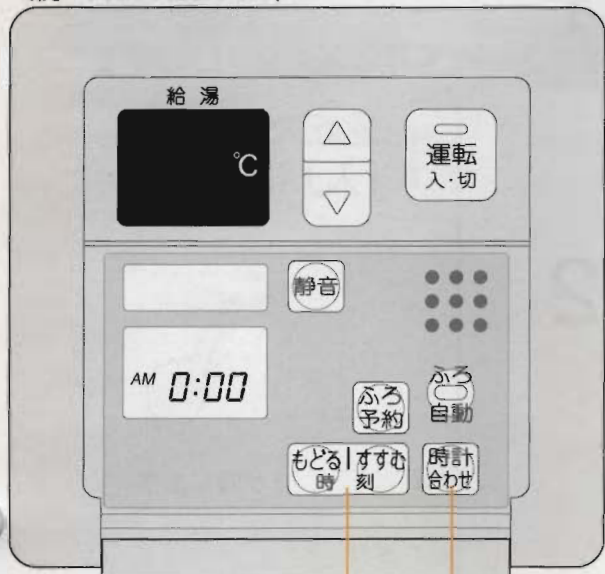

2 1・3

- ・台所リモコン(別売品)がない場合は、時刻表示しないため、以下の操作は不要です。
- ・運転スイッチ「入・切」に関係なく設定できます。(左の画面表示は運転スイッチ「切」の状態です。)

※リモコンFKR-A98A-JSV, FKR-A98A-BSV, FSR-A99A-SV, FSR-A99A-JSVの場合も、時刻合わせに関するスイッチはFKR-A98A-SVと同じです。

ここではリモコンFKR-A98A-SVのスイッチ・表示画面でご説明します

1 時計合わせスイッチを押す



《AM 0:00》が点滅します。



2 時刻を合わせる



一度押す毎に1分ずつ変わります。押し続けると10分ずつ変わります。



例：「午前10時15分」のとき

3 時計合わせスイッチを押す



点滅から点灯に変わり、時計が動き出します。



使いかた

お湯を出す/お湯の温度を調節する

(例：浴室リモコン FBR-A98A-V)

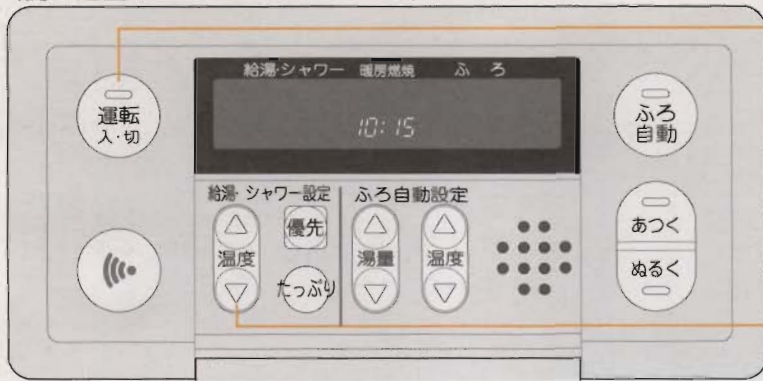

ここでは浴室リモコンでご説明します

<運転スイッチ「切」のとき>

1 運転スイッチを「入」にする

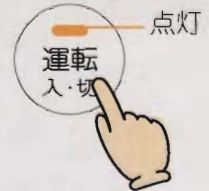

♪運転「入」音が鳴ります。

点灯



前回に設定した温度 (例：40°C)

(例：台所リモコン FKR-A98A-SV)

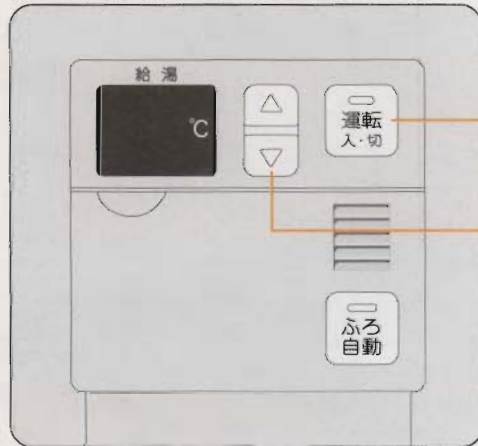

警告

やけど予防のために。



- シャワーを使用するときは、いきなり体や顔にかけず、手でお湯の温度を確認してから使用してください。
- 60°Cに設定したときは、
 - ・“あついお湯が出ます”
 - ・高温表示が約10秒間点滅後、点灯でお知らせします。
- 60°Cの高温で使ったあと、あらためて使用するときは特に注意してください。表示の温度をよく確かめてから使用してください。
- シャワーなどお湯を使用中のとき、他の人はお湯の温度を変更しないでください。
- シャワーなどお湯を使用中のとき、他の人は《優先》を切り替えないでください。切り替えたほうの前回設定した温度に変わります。



約10秒間点滅 → 点灯



<浴室リモコン表示画面>



<一度設定すると記憶します>

2 給湯温度を調節する (変更しないときは温度を確認する)

給湯 シャワー設定

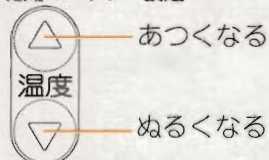

🔔 “給湯温度が変更されました”



お湯の温度

3 給湯栓を開ける



点灯

4 給湯栓を閉める



消灯

(℃: 目安の温度ですので、季節や配管の長さなどの条件により、実際の温度とは異なります。)

37	38	39	40	41	42	43	44	45	46	47	48	60
食器洗い など	シャワー、給湯など				給湯など				高温			

※初期設定(工場出荷時)=40℃

サーモ付混合水栓の場合は、リモコンのお湯の温度設定をご希望の温度より約10℃高く設定すると、ちょうどよくなります。

お湯の温度の調節ができない場合は、以下の操作をしてください —— 優先切替
(浴室リモコン・台所リモコンの両方がある場合)

	湯温調節できない状態	→ 湯温調節するには(優先切替) →	湯温調節できる状態	
浴室リモコン	「優先」表示していない 	優先スイッチを押す 	表示 	各リモコンで設定温度がそれぞれ違っていたときは、優先切り替え時に 🔔 “給湯温度が変更されました” 🔔 “あついお湯が出来ます”(60℃時) 等お知らせします。 ※設定温度は例です。
台所リモコン	表示していない 	運転スイッチを一度「切」にし、再度「入」にする 	表示 	

※ふろ運転中にこの操作をするとふろ運転が停止します。

使いかた

お風呂を自動で沸かす/残り湯を沸かし直す

(例：浴室リモコン FBR-A98A-V)

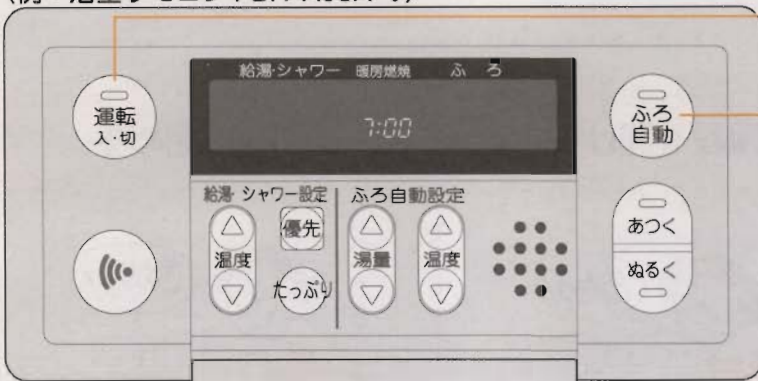

1
2

(例：台所リモコン FKR-A98A-SV)

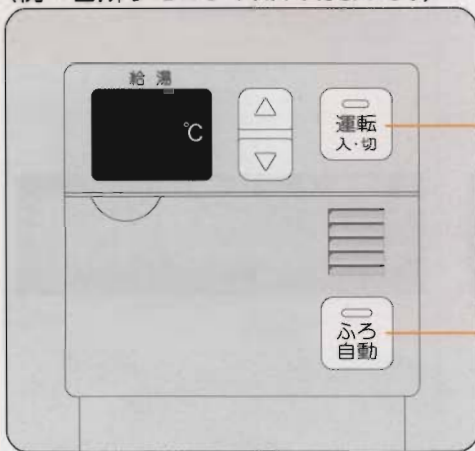

1

2

リモコンFSR-A99A-SV,
FSR-A99A-JSVでは、
お風呂の自動沸かしは
できません。

ここでは浴室リモコンでご説明します

運転前の準備

1. 浴そうの排水栓を閉める。



2. 浴そうの循環アダプターに、フィルターが付いていることを確かめる。

3. 浴そうのふたをする。

残り湯を沸かし直すときの注意

残り湯が
循環アダプターより
下にある場合

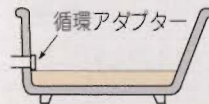

残り湯が
・循環アダプターより
上にある場合

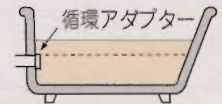

全自動タイプ

設定したふろ湯量(水位)まで足し湯してから、設定温度に沸き上げます

自動タイプ

残り湯の分だけ沸き上がり量が増えます

・残り湯が設定湯量に近い場合や、残り湯の温度が設定した温度に近いときは、設定したふろ湯量まで足し湯しない場合があります
・沸き上がり量が多少ばらつく場合があります

警告



やけど予防のために。

お湯はり中に、台所やシャワーなどでお湯を使うと、ふろ設定温度のお湯が出ます。

お湯はりが終わると給湯設定温度のお湯が出ますので、給湯温度を高温に設定しているときはご注意ください。

- お湯が浴そうの循環アダプターから出たり止まったりしますが、異常ではありません。
- ふろ自動運転が完了しないうちにふろ自動スイッチを何度も「切」にしたり「入」にしたりすると、お湯があふれることがあります。(自動タイプのみ)

<運転スイッチ「切」のとき>

1 運転スイッチを「入」にする



♪運転「入」音が鳴ります。



表示

ふろ温度・湯量の変更のしかた

31~32ページ参照

2 ふろ自動スイッチを「入」にする



🔊“お湯はりをします”

1) お湯はりを開始します。

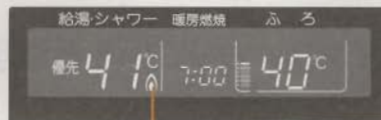

お湯はり中 表示

2) お湯はりが終わると、追っただきます。



追っただき中 表示

3) 入浴できる状態に近づくと、ランプが早い点滅に変わり、ブザー(ピピピ音)でお知らせします。

沸き上がり



🎵メロディでお知らせ +

🔊“お風呂が沸きました”

約4時間、自動追っただき保温・自動足し湯(全自動タイプのみ)を続けます。

※保温時間は変更できます。

(P41,42)



保温燃焼中 表示

- ・途中でふろ自動運転をやめたいとき
- ・沸き上がり後、自動追っただき保温・自動足し湯(全自動タイプのみ)・ごきげんオート(全自動タイプのみ)の必要がないとき

ふろ自動スイッチを「切」にする。(ランプ消灯)



ごきげんオート

<全自動タイプのみ>

お風呂に入ると、体温でお湯の温度が少し下がります。そこで「ぬるいな」と感じる前に自動的にあたためます。(沸き上がり以降)

入浴したのをセンサーが検知します。



約30秒後に追っただきを開始して、ふろ設定温度まで追っただきます。



保温時間中、ごきげんオートがはたらきます。

沸き上がり後の自動追っただき保温・自動足し湯(全自動タイプのみ)および、追っただき・足し湯運転終了後約2分間および、「ぬるく」運転終了後約15分間は働きません。

使いかた

ふろ温度を調節する

(例：浴室リモコン FBR-A98A-V)



ふろ温度は、初期設定(工場出荷時)を40℃にしてありますが、お好みの温度に変更することができます。一度設定した温度は、次回変更するまで記憶しています。

※運転スイッチ「切」のときは必ず「入」にしてください。

1 ふろ温度設定スイッチで ふろ温度を調節する

ふろ自動設定

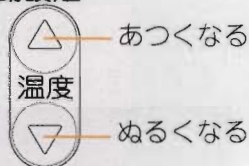

🔔 “ふろ温度が変更されました”

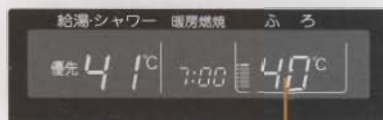

ふろ温度 (例：40℃)

(℃：目安の温度ですので、季節や配管の長さなどの条件により、実際の温度とは異なります。)

37	38	39	40	41	42	43	44	45	46	47	48
ぬるめ	ふつう			あつめ							

※初期設定(工場出荷時)=40℃

使いかた

ふろ湯量を調節する

🔊：女性の声でお知らせ

(例：浴室リモコン FBR-A98A-V)



ふろ湯量は、初期設定(工場出荷時)を43cm(全自動タイプの場合)または200ℓ(自動タイプの場合)にしてありますが、お好みの湯量(水位)に変更することができます。一度設定した湯量は、次回変更するまで記憶しています。

1 ふろ湯量設定スイッチで ふろ湯量を調節する

ふろ自動設定

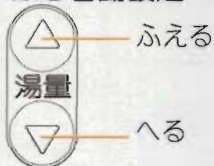

🔊 “ふろ湯量に変更されました”



ふろ湯量表示



全自動タイプの場合

<水位の目安>

浴槽の形状などにより、実際の水位と異なります。

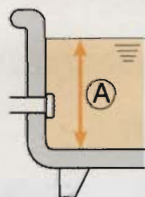

ふろ湯量表示	①の寸法
60cm	
57cm	
53cm	
50cm	
46cm	
43cm	初期設定
39cm	
36cm	
32cm	
29cm	
25cm	

自動タイプの場合

ふろ湯量表示	設定湯量	浴そうの 大きさ(目安)
330ℓ		
300ℓ		
270ℓ		
245ℓ		
220ℓ		
200ℓ		1200タイプ
180ℓ		1100タイプ
165ℓ		900タイプ
150ℓ		800タイプ
140ℓ		} 洋バス
130ℓ		

使いかた

おふろの追いだきをする(あつく)

(浴室リモコン)



おふろの追いだきができます。

※自動タイプの場合、沸かし直しはこの方法でしてください。



※運転スイッチ「切」のときは必ず「入」にしてください。

運転前の準備

浴そうの循環アダプター上部より5 cm以上お湯(または水)が入っているか確認する。

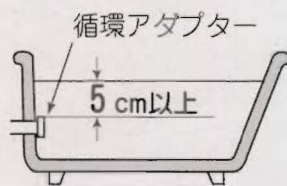

1 あつくスイッチを押す

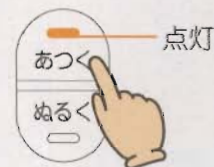

○“あつく”

お湯の温度がふろ設定温度より低い場合は設定温度まで、お湯の温度がふろ設定温度以上の場合はお湯の温度+約1℃まで、追いだきします。(最高50℃まで)



追いだきが終わると、自動的に止まります。(ランプ消灯)

追いだきを途中でやめたいとき

もう一度、あつくスイッチを押す。(ランプ消灯)

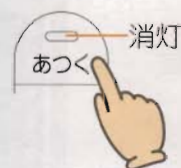

●「おふろの追いだき」は、「おふろの自動沸かし」中は使用できません。

使いかた

お風呂に足し湯をする(たっぷり)

(例：浴室リモコン FBR-A98A-V)



お風呂のお湯の量が、約20%増えます。



1 FBR-A98A-BVの場合 **1**

※運転スイッチ「切」のときは必ず「入」にしてください。

1 たっぷりスイッチを押す

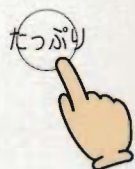

🔔“たっぷり”

FBR-A98A-BVの場合

ぬるくスイッチを
2秒間押す。



🔔“たっぷり”

ふろ設定温度のお湯を約20%足し湯し、自動的に止まります。



足し湯を途中でやめたいとき

もう一度
たっぷりスイッチを押す。
(たっぷり表示消灯)

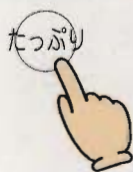

FBR-A98A-BVの場合

もう一度
ぬるくスイッチを押す。消灯
(ランプ消灯)

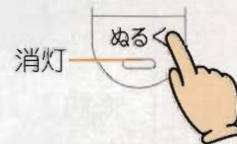

- 「足し湯」中に台所やシャワーなどでお湯を使うと、ふろ設定温度のお湯がでます。
- 「足し湯」は、「お風呂の自動沸かし」中は使用できません。

使いかた

お風呂のお湯をぬるくする(ぬるく)

(浴室リモコン)



お風呂のお湯の温度を下げるができます。

1

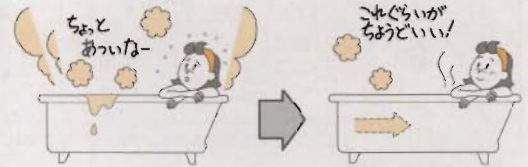

※運転スイッチ「切」のときは必ず「入」にしてください。

1 ぬるくスイッチを押す



(全自動タイプの場合)

ふろ設定温度より約1℃下げるために必要な水がはいり(その後ランプ消灯)、約3分のお湯がはいってから停止します。

(自動タイプの場合)

10分の水がはいり(その後ランプ消灯)、約3分のお湯がはいってから停止します。

「ぬるく」を途中でをやめたいとき

もう一度ぬるくスイッチを押す。
(ランプ消灯)

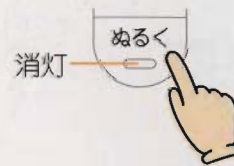

※約3分のお湯を入れてから停止します。

- 「ぬるく」は、お湯の使用または「お風呂の自動沸かし」中は使用できません。
- 「ぬるく」中に台所やシャワーなどでお湯を使うと、「ぬるく」は中止されます。

使いかた

浴室から台所リモコンのチャイムを鳴らす (台所リモコンがある場合)

(浴室リモコン)



浴室にいるとき何か必要な物があつたり気分が悪くなって人を呼びたいとき、呼出スイッチで知らせることができます。



呼び出しスイッチを押す



 メロディ音で呼び出します。

- 呼び出しスイッチは運転スイッチの「入・切」に関係なく使用できます。
- 台所リモコンがない場合は、浴室リモコンでのみ呼び出し音が鳴ります。

使いかた

おふろの沸き上がり時刻を予約する

(台所リモコンがある場合)

(例：台所リモコン FKR-A98A-SV)

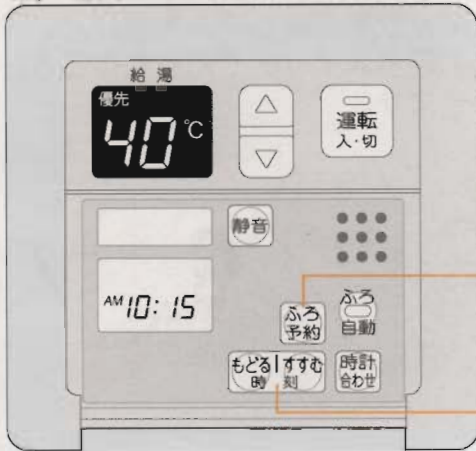

1・3

2

<フタをした状態のとき>

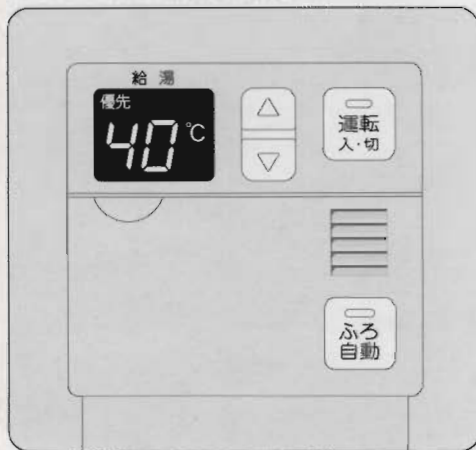

※リモコンFSR-A99A-SV, FSR-A99A-JSVでは沸き上がり時刻の予約はできません。

※FKR-A98A-SV, FKR-A98A-JSVの場合、スイッチ・表示部など異なりますが、風呂予約運転に関するスイッチ・表示は同じです。

ここではFKR-A98A-SVでご説明します

運転前の準備

予約時刻の60分前までには予約してください。
予約する時刻は、沸き上がり時刻です。
(運転を開始する時刻ではありません)

1. 浴そうの排水栓を閉める。
2. 浴そうの循環アダプターに、フィルターが付いていることを確かめる。
3. 浴そうのふたをする。
4. 沸き上がり時の風呂温度と風呂湯量を確認する。

<浴室リモコン表示画面>



風呂湯量 風呂温度

5. 現在時刻が正しいかどうか確認する。

警告



やけど予防のために。

お湯はり中に、台所やシャワーなどでお湯を使用すると、風呂設定温度のお湯が出ます。
お湯はりが終わると給湯設定温度のお湯が出ますので、給湯を高温に設定しているときはご注意ください。

- 運転スイッチ「入・切」に関係なく予約運転できます。(イラストは「入」の状態です。)
- 前日などの残り湯(水)があるとき、または、予約運転中に給湯を使用すると、沸き上がり時刻が遅れる場合があります。

<一度設定すると記憶します>

1 ふろ予約スイッチを押す



一度沸き上がり時刻を設定している場合は、その時刻を表示します。

2 沸き上がり時刻を設定する (変える必要がない場合 3へ)



(例：沸き上がり時刻「午後7時30分」のとき)

一度押すごとに10分ずつ、押し続けると1時間ずつ変わります。

3 予約時刻を確認し ふろ予約スイッチを押す

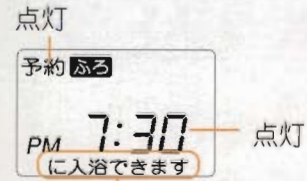

全自動タイプのみ表示

ふろ自動ランプが点灯します。



おふろ沸かしが始まる前に 予約をやめたいとき

もう一度
ふろ予約スイッチを
押す。



おふろ沸かし開始

予約した時刻におふろが沸き上がるように、約30～60分前におふろ沸かしを開始します。

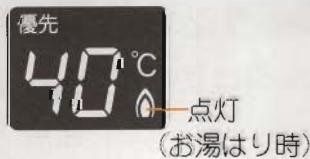
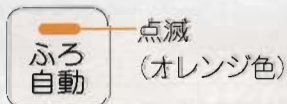

おふろ沸かしが始まったあとで、おふろ沸かしをやめたいとき

ふろ自動スイッチを押す。
(ランプ消灯)

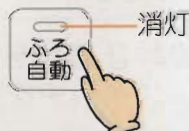

沸き上がり

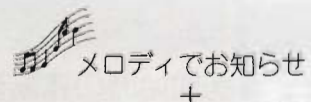
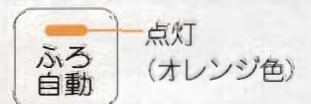

+
🔔“おふろが沸きました”

約4時間、自動追いだき保温・自動足し湯(全自動タイプのみ)を続けます。

※保温時間は変更できません。

(P41,42)

使いかた 暖房する

(例：台所リモコン FKR-A98A-SV)

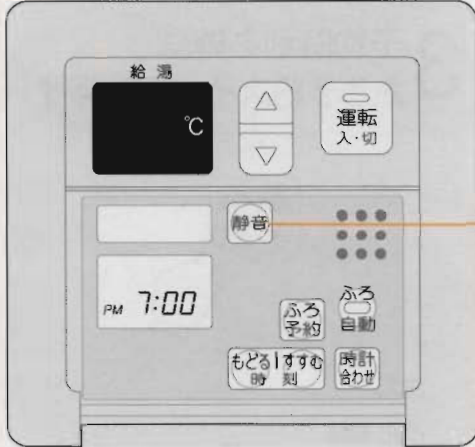

(浴室リモコン)

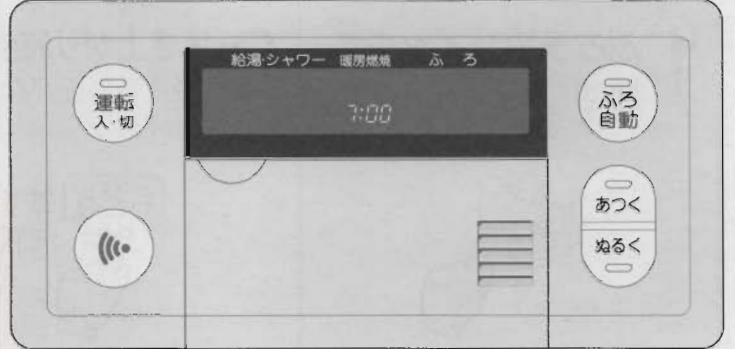

静音スイッチ

※
FKR-A98A-JSV,
FKR-A98A-BSV,
FSR-A99A-SV,
FSR-A99A-JSV
も同じ位置に
あります

1 暖房する部屋の放熱器の 運転スイッチを「入」にする

本体が運転します。

<台所リモコン表示画面>



<浴室リモコン表示画面>



2 放熱器の温度調節をする (温度調節機能のある放熱器のみ)

設定温度に合わせて、本体が能力を調節します。

- 運転スイッチの「入・切」に関係なく暖房運転できます。(イラストは「切」の状態です)
- 放熱器の運転方法・温度調節の方法については、放熱器側の取扱説明書にしたがってください。
- 暖房水は自動的に補給されますので、給水元栓は開いたままにしておいてください。

暖房を切るときは

放熱器の運転スイッチを「切」にする。

静音スイッチの使いかた

夜など、暖房開始時の運転音が気になるときに静音スイッチを押してください。



暖房時の運転音を下げても運転します。
(このとき暖房能力は少し低下します。)

静音スイッチのはたらき

通常、暖房開始時は最大能力運転となりますが、静音スイッチを押すことで暖房能力を低下させ、運転音を下げることができます。

※静音運転をやめるときは、もう一度静音スイッチを押してください。

使いかた

浴室を暖房する

(FKR-A98A-BSV, FBR-A98A-BVをお使いの場合)

(台所リモコン FKR-A98A-BSV)

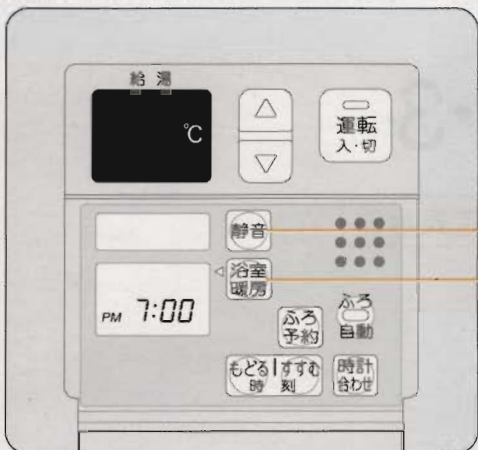

(浴室リモコン FBR-A98A-BV)

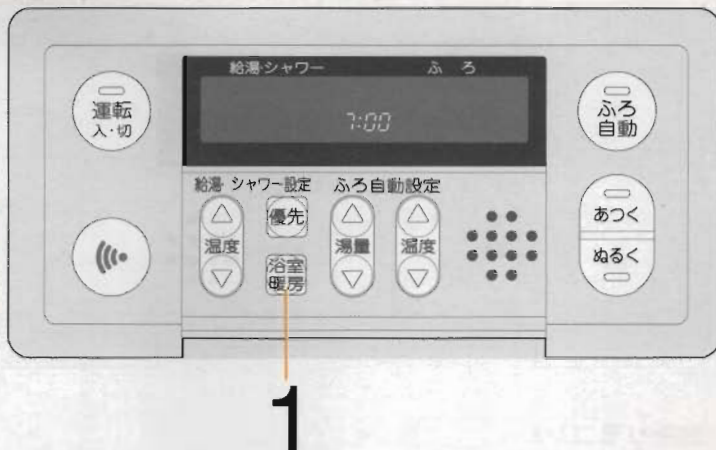

静音スイッチ

1

1

便利な使いかた

ふろ自動運転時に同時に浴室暖房スイッチを入れておくと、おふろが沸き上がった頃には浴室も暖まっています。

1 浴室暖房スイッチを押して 暖房する



暖房強運転になります。他のモードで運転する場合は、浴室暖房乾燥機のリモコンで操作してください。

<台所リモコン表示画面>



<浴室リモコン表示画面>



浴室暖房を切るときは

もう一度、浴室暖房スイッチを押す。



※暖房運転以外のモードで運転中の場合は、浴室暖房乾燥機のリモコンで停止させてください。

- 運転スイッチの「入・切」に関係なく暖房運転できます。(イラストは「切」の状態です)
- 暖房水は自動的に補給されますので、給水元栓は開いたままにしておいてください。
- タイマー設定については、浴室暖房乾燥機の取扱説明書を参照してください。

静音スイッチの使いかた

夜など、暖房開始時の運転音が気になるときに静音スイッチを押してください。

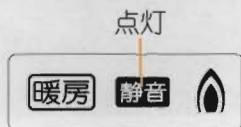

暖房時の運転音を下げても運転します。(このとき暖房能力は少し低下します。)

静音スイッチのはたらき

通常、暖房開始時は最大能力運転となりますが、静音スイッチを押すことで暖房能力を低下させ、運転音を下げることができます。

※静音運転をやめるときは、もう一度静音スイッチを押してください。

使いかた

各設定を変更する(リモコンの音量・音・声の)

(例：浴室リモコン FBR-A98A-V)



(台所リモコン)

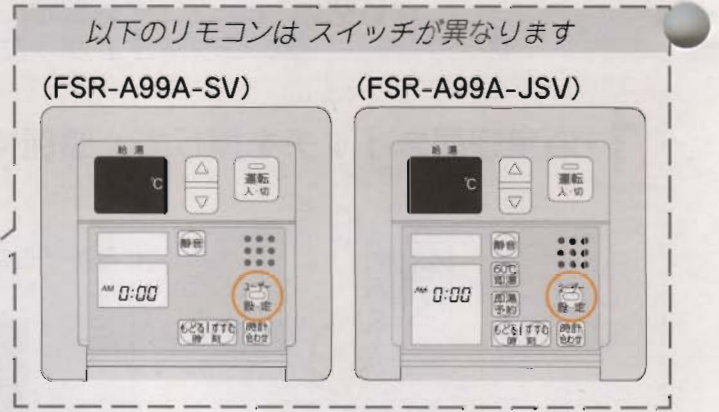
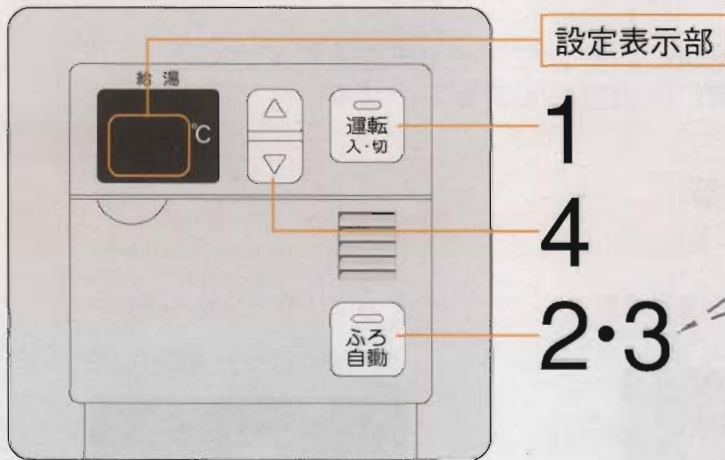

ここでは浴室リモコンでご説明します

1 運転「切」にする

運転「切」の状態でのみユーザー設定の変更ができます。

2 ふろ自動スイッチを 2 秒間押す (または ユーザー設定スイッチを押す)

ピッと鳴るまで(2秒間)押す。

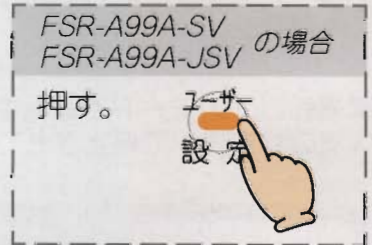
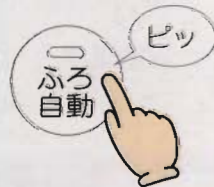

左の数字 点灯 各設定モード表示します



時刻表示 消灯

右の数字 点滅

《音量》
《音・声の有無》
《保温時間》
を調節・設定します

⦿“音量が変更できます” (はじめは「音量設定モード」を表示します。)

有無、おふろの保温時間

🟡 = 初期設定(工場出荷時)

3 ふろ自動スイッチで
(またはユーザー設定スイッチで)
設定モード(左の数字)を
選ぶ

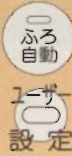

4 給湯温度設定スイッチで
変更する(右の数字)



音量

台所・浴室それぞれのリモコンで設定してください。

「1」にする

🔴 “音量が変更できません”

音量設定モード 点灯



0	1	2	3
小	中	大	特大

↑ 音が最小になります

🔴 “音量が変更されました”

音・声の有無

台所・浴室それぞれのリモコンで設定してください。

「2」にする

音声有無設定モード 点灯



0	1	2	3
音・声なし	電子音	メロディ音	メロディ音+音声

↑ 「呼び出し音」
・「故障お知らせ音」
・「沸き上がりメロディ」(台所のみ)は鳴ります。

🔴 “変更されました”

保温時間

台所・浴室どちらのリモコンでも設定できます。

「3」にする

保温時間設定モード 点灯

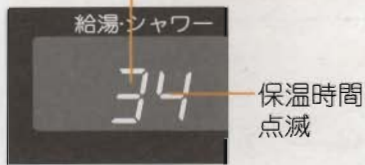

(単位：時間)

0	1	2	3	4	5	6	7	8	9
---	---	---	---	---	---	---	---	---	---

↑ 保温なし

🔴 “変更されました”

※リモコンFSR-A99A-SV,
FSR-A99A-JSVでは、
保温時間の変更はできません。

5 設定が完了すれば

運転スイッチを 押す
または 30秒放置する

設定したあと機器を使用する場合は、運転スイッチを押して「入」にしてください。

使用しない場合は、そのまま30秒放置しておくで運転「切」の状態に戻ります。



冬期の凍結による破損予防 -1

冬期には本体や配管内の水が凍結し、破損することがありますので、以下の方法で凍結を予防する必要があります。

1. 給湯・ふろ回路の凍結予防

通常の寒さのとき [外気温-15℃までで無風のとき]

給湯側もふろ側も、自動的に凍結予防します。

※電源プラグを抜くと作動しないため、電源プラグは抜かないでください。

※リモコンの運転スイッチ「入・切」に関係なく作動します。

給湯側	<p>気温が下がってくると、凍結予防ヒータが自動的に作動して本体内部を保温し、凍結を予防します。</p>	<p>凍結予防ヒータでは、給水・給湯配管や、給水元栓及びふろ配管などの凍結は予防できません。必ず保温材または、電気ヒータを巻くなどの処置をしてください。(わからないときは、販売店に確認してください。)</p>
ふろ側	<p><浴そうの循環アダプターより上に水がないとき> 凍結予防ヒータで凍結予防します。(上記「給湯側」参照)</p>	
ふろ側	<p><浴そうの循環アダプターより上に水があるとき> ポンプで自動的に浴そうの水を循環させて、凍結を予防します。 ※水が循環アダプター上部より5cm以上ある状態にしてください。</p>	 <p>水がないとポンプが空運転し、本体から大きな音が発生する場合があります。</p>

冷え込みが厳しいとき [外気温が極端に低くなる日(-15℃以下)や、それ以上の気温でも風のある日]

給湯側は以下の要領で、通水による凍結予防をしてください。

ふろ側は自動的に凍結予防します。

※電源プラグを抜くと作動しないため、電源プラグは抜かないでください。

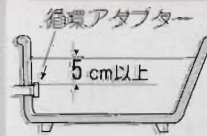
給湯側	<ol style="list-style-type: none"> 1. 運転スイッチを「切」にする。 2. ガス栓を閉める。 3. お風呂の給湯栓を開いて、少量の水(1分間に約400cc・・・太さ約4mm)を流したままにしておく。 ※サーモ付混合水栓やシングルレバー混合水栓の場合は、最高温度の位置に設定してください。 4. 流量が不安定になることがあるので、約30分後に再度流れる量を確認する。 <p>※結露現象予防として、運転スイッチ「切」の状態でご湯栓から水を出さないようにお願いしていますが、凍結予防の処置の場合は気温が低いので問題ありません。</p>	 <ul style="list-style-type: none"> ●この方法は、本体だけでなく、給水・給湯配管、給水元栓なども同時に凍結予防できます。 ●サーモ付混合水栓やシングルレバー混合水栓の場合は、再使用時の温度設定にご注意ください。やけど予防のため。 ●この処置をしても凍結するおそれのある場合には、45～46ページの要領で水抜きをおこなってください。
ふろ側	<p>ポンプで自動的に浴そうの水を循環させて、凍結を予防します。 ※水が循環アダプター上部より5cm以上ある状態にしてください。 ※リモコンの運転スイッチ「入・切」に関係なく作動します。</p>	 <p>水がないとポンプが空運転し、本体から大きな音が発生する場合があります。</p>

2. 暖房回路の凍結予防

自動的に凍結予防します。

※電源プラグを抜くと作動しないため、電源プラグは抜かないでください。

※ガス栓は開いたままにしておいてください。

※リモコンの運転スイッチ「入・切」に関係なく作動します。

暖房回路	気温が下がってくると、自動的に暖房運転(燃焼)して暖房回路の水をあたため、凍結を予防します。
	不凍液を使用している場合もあります。 (本体フロントカバー下部にラベルが貼ってある場合は不凍液を使用しています)

- 不凍液を使用する場合は、弊社指定品を使用してください。
- 指定以外の不凍液は、本体故障の原因になりますので、使用しないでください。
- 不凍液の取り扱いは、不凍液の説明書に記載してある方法で正しく使用してください。

凍結して水が出ないとき

以下の処置をしてください。

※凍結して水が出なくなったら、暖房運転もしないでください。

※以下の処置でガス栓を開けても、ポンプの循環で暖房回路の凍結予防は保たれます。

1. ガス栓・給水元栓を閉める。
2. リモコンの運転スイッチを切り、給湯栓を開ける。
3. ときどき給水元栓を開け、水が出ることを確認する。
4. 水が出るようになっても、本体や配管から水漏れがないかよく確認の上使用してください。

●凍結した場合は、そのままでは絶対に使用しないでください。本体の故障の原因となります。

●凍結により本体が破損したときの修理は、保証期間内でも有料修理になります。

冬期の凍結による破損予防 -2

長期間使用しないとき

以下の要領で、水抜きによる凍結予防をしてください。(右ページイラストを参照してください)

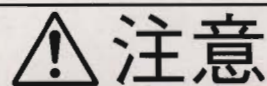

注意



高温注意

お湯の使用後は、本体内部のお湯が高温になっていますので、本体が冷えてからおこなってください。
やけど予防のため。

集合住宅の場合は、床やパイプシャフト内部に水がこぼれないよう容器などで排水を受けてください。

ガス元栓・給水元栓を閉める

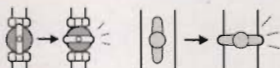
- 1 ガス栓を閉める。
 - 2 給水元栓を閉める。
- 

ふろ側の水抜き

- 3 浴そう内の水を完全に排水する。
- 4 1) リモコンの運転スイッチを「入」にする。
2) あつくスイッチを「入」にし、循環アダプターより排水することを確認し、2分程度そのままにする。
(2階浴室など、浴そうが本体より高い位置にある場合は、ふろ水抜き栓①②を左にまわして開けたあと、あつくスイッチを「入」にし、ふろ水抜き栓②より排水することを確認する。) **注1, 注2**
3) 完全に排水したら、運転スイッチを「切」にする。
- 5 ふろ水抜き栓①②・ポンプ水抜き栓を左に回して開け排水する。

給湯側の水抜き

- 6 すべての給湯栓を全開にする。
- 7 1) 給湯水抜き栓を左に回して開ける。(2回転以上)
2) エアーチャージ栓を左に回して開ける。(2回転以上)
(水抜き栓からお湯又は水が約850cc出ます。)
- 8 1) リモコンの運転スイッチを「入」にする。
2) ふろ自動スイッチを押し、**10分以上**そのままにする。 **注2**

給湯水抜き栓 エアーチャージ栓



暖房側の水抜き

※本体フロントカバー下部にあるラベルで、不凍液が入っているかどうか確認してください。
<不凍液が入っている場合> …… 以下の9の操作は必要ありません。
<不凍液が入っていない場合> …… 以下の9の操作で暖房側の水抜きしてください。ただし、放熱器や暖房配管の凍結予防はできません。

- 9 暖房水抜き栓①～④を左に回して開け、3分程度そのままにする。
(暖房水抜き栓①がない製品もあります)

最後に

- 10 運転スイッチを「切」にする。
- 11 電源プラグを抜く。
ぬれた手でさわらないで
- 12 すべて排水されたことを確認したあと、すべての水抜き栓・エアーチャージ栓・すべての給湯栓を右にまわして閉める。

注1) ふろ側の水抜きをおこなったあとは、浴そうに水を流し込まないでください。

注2) リモコンに故障表示《562》《632》を表示する場合がありますが、異常ではありません。

<下から見た図>

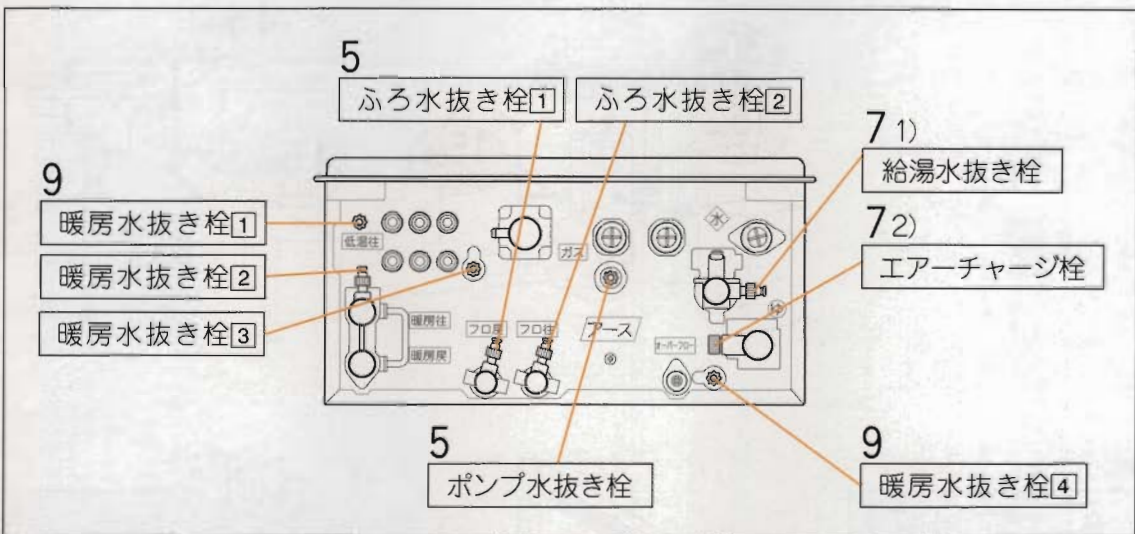
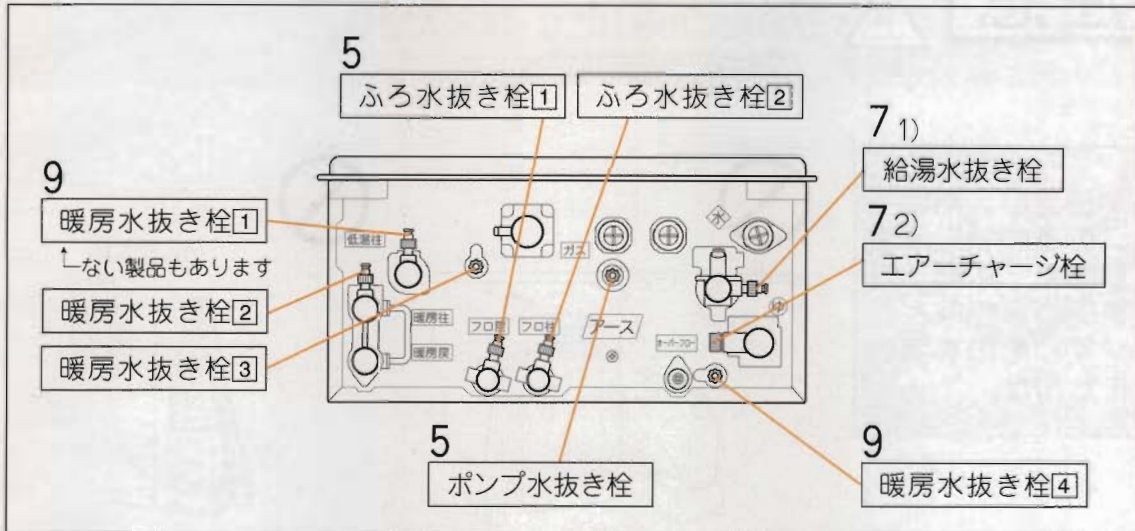

水抜き後の再使用のとき

1. すべてのふろ水抜き栓・ポンプ水抜き栓・暖房水抜き栓・エアチャージ栓、およびすべての給湯栓が開まっていることを確認する。
2. 給水元栓を開ける。
3. すべての給湯栓を開け、水が出ることを確認してから閉め、本体や配管から水漏れがないかよく確認する。
4. ガス栓を開け、電源プラグをコンセントに差し込む。
5. ポンプの呼び水をする。 (P25)

※通水後初めての暖房・ふろ使用で、リモコンに故障表示〈543〉〈173〉が出る場合

放熱器のスイッチとリモコンの運転スイッチをいったん「切」にし、本体の給水元栓が開いていること・すべての暖房水抜き栓が閉まっていることを確認し、電源プラグを抜き、再度電源プラグを差し込んで再使用してください。

日常の点検・手入れのしかた

点検（月1回程度）

注意



お湯の使用後は、本体内のお湯が高温になっていますので、本体が冷えてからおこなってください。
やけど予防のため。

チェック!

本体や排気口、給排気トップのまわりに洗濯物・新聞紙・木材・灯油・スプレー缶など、燃えやすいものを置いていませんか。

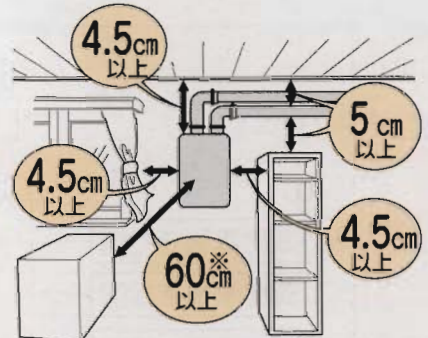
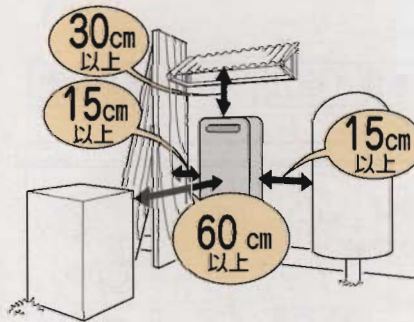
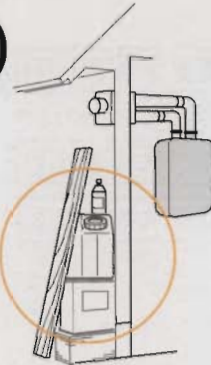
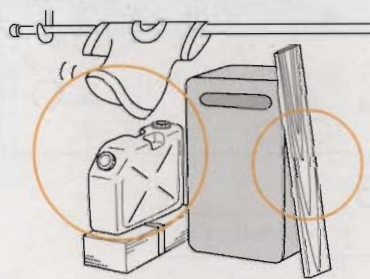

※アフターサービス上の寸法です。

チェック!

運転中に本体から異常音が聞こえませんか。

チェック!

本体の外観に、異常な変色や傷などはありませんか。

チェック!

本体・配管から水漏れはありませんか。

チェック!

給排気トップがほこりなどでふさがっていませんか。

チェック!

排気口がほこりなどでふさがっていませんか。

チェック!

給気口がほこりなどでふさがっていませんか。

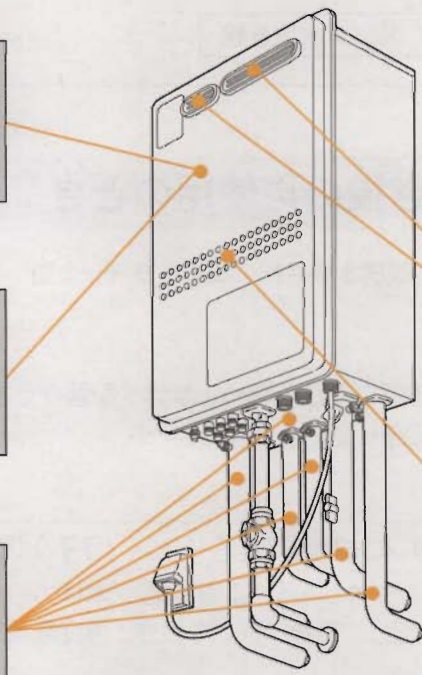

(例：FT-368RSA-AW6Q)

お手入れ（月1回程度）

本体

本体の外装の汚れは、ぬれた布で落したあと充分水気をふきとってください。
特に汚れのひどいときには、中性洗剤をおつかいください。

リモコン

リモコンの表面が汚れたときは、湿った布でふいてください。
乾いた布でふいた場合、表示画面（液晶部）が乱れることがあります。故障ではありません。
しばらく放置しておくともとの状態に戻ります。

- リモコンの掃除にはベンジンや油脂系の洗剤を使わないでください。
変形する場合があります。
- 浴室リモコンは防水タイプですが、故意に水をかけないでください。
（台所・増設リモコンは防水タイプではありません。）

お手入れ（こまめに掃除）

フィルター

1 浴そうの循環アダプターのフィルターを左にまわしてはずす

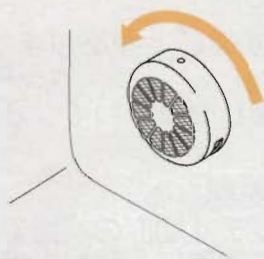

2 フィルターを掃除する



フィルターが詰まると、お風呂の温度がご希望の温度にならないおそれがありますので、必ずいったんはずして、きれいに掃除してください。

3 元通りに取り付ける

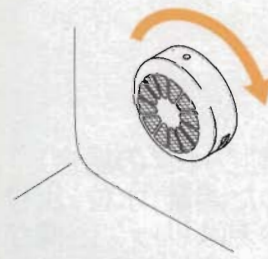

循環アダプターのフィルターを外したまま、または、正常に取り付けられていない状態で使用すると、本体が故障することがありますので、必ず正常に取り付けた状態で使用してください。

<定期点検のすすめ(有料)>

ご使用上支障がない場合でも、不慮の事故を防ぎ、安心してより長くご使用いただくために、年一回程度の定期点検をおすすめします。
販売店にご相談ください。

故障かな？と思ったら-1

次のことをお調べください

運転ランプが点灯しない

- ▶ 停電していませんか？
- ▶ 電源プラグが差し込まれていますか？

給湯栓を開いてもお湯が出ない

使用中に消火した

- ▶ ガス栓・給水元栓が全開になっていますか？
- ▶ 断水していませんか？
- ▶ 給湯栓はじゅうぶん開いていますか？
- ▶ 凍結していませんか？
- ▶ ガスメータ(マイコンメータ)がガスをしゃ断していませんか？

高温のお湯が出ない

低温のお湯が出ない

- ▶ ガス栓・給水元栓が全開になっていますか？
- ▶ リモコンの給湯温度設定は適切ですか？(☞P28)
- ▶ 上記2点で問題のない場合は、P51「低温のお湯が出ない」を参照してください。

追いだき運転ができない

追いだき運転中に消火した

- ▶ 浴そうの循環アダプター上部より5cm以上お湯または、水が入っていますか？
- ▶ ポンプの呼び水をしましたか？(☞P25)

お風呂のお湯がぬるい

お風呂のお湯があつい

- ▶ リモコンのふろ温度設定は適切ですか？(☞P31)
- ▶ 循環アダプターのフィルターにゴミや毛髪が詰まっていますか？(☞P48)

(全自動タイプの場合)

設定した湯量(水位)より多くお湯はりし、浴槽からあふれたり、あふれそうになったりする

- ▶ 循環アダプターのフィルターにゴミや毛髪が詰まっていますか？(☞P48)
- ▶ ふろ湯量設定は適切ですか？(☞P32)
- ▶ 残り湯によっては、多くお湯はりすることがあります。(☞P29)
- ▶ 以下の要領で、記憶している水位をリセットして、ふろ自動運転してください。
 - 1) 浴そうが空の状態排水栓を閉じる。
 - 2) 浴室リモコンで、運転スイッチ「切」の状態でお湯はり湯量設定スイッチ△と▽を同時に5秒以上押す。(ピッと鳴るまで)
 - 3) 運転スイッチを「入」にし、ふろ湯量(水位)を標準の位置に設定し(☞P32)、ふろ自動スイッチを押す。
 - 4) 設定したふろ湯量(水位)にほぼなっていることを確認する。

※この操作をしても改善されないときは、最寄りの東京ガスに連絡してください。

(自動タイプの場合)

ふろ自動運転でお湯があふれることがある

- ▶ リモコンのふろ湯量設定は適切ですか？(☞P32)
- ▶ ふろ自動運転が完了しないうちにふろ自動スイッチを何度も「切」にしたり「入」にしたりするのを繰り返すと、お湯があふれることがあります。

次のような場合は故障ではありません

給湯栓を絞りすぎて
水になった

- ▶ 給湯栓から流れるお湯の量が1分間に約3.5ℓ以下になったとき消火します。
給湯栓をもっと開いてお湯の量を多くすれば、お湯の温度は安定します。

給湯栓を開いても
すぐお湯が出てこない

- ▶ 本体から給湯栓まで距離があるので、お湯が出てくるまで少し時間がかかります。

お湯が白く濁って見える

- ▶ これは水中に溶け込んでいた空気が熱せられて、大気圧まで急速に減圧されることで細かい泡となって出てくる現象です。
ビール・サイダーなどの泡と似た現象であり汚濁とは違い、無害です。

寒い日に排気口から
湯気が出る

- ▶ 冬に吐く息が白く見えるように排気ガス中の水蒸気が白く見えます。

エアークォーシ栓(過圧
防止安全装置)からお湯
(水)が少しの間出ることが
ある

- ▶ 本体内に高い圧力が生じたとき、過圧防止安全装置のはたらきにより、エアークォーシ栓から水滴が落ちることがあります。

運転を停止しても
しばらくの間ファンの
回転音(ブーン)がする
ポンプの回転音(ウーン)
がする

- ▶ 再使用時の点火をより早くするため、しばらくの間は回転します。
- ▶ ふろ追いだき運転終了後、お湯をまぜるためにポンプがしばらく回ることがあります。
- ▶ おふろの予約運転時、沸き上がり時刻の1～2時間前に、残り湯チェックのためポンプの運転をします。

ときどき、ポンプの
回転音(ウーン)がする

- ▶ 気温が下がると、凍結予防のため、ポンプで浴そうの水を循環させます。
- ▶ 長期間使用しない場合に、床暖房回路内にたまった空気を抜き、次回使用するとき支障がないようにするためにポンプが自動的に回ります。(1ヶ月ごと)

給湯栓から流れるお湯の
量に変化する

- ▶ お湯を使用中、他の場所でお湯を使用したり、おふろの自動沸かしをしたり、ソーラー接続ユニットを使用して太陽熱温水器と接続している場合、お湯の量が減る場合があります。
水道の圧力や配管条件によっては、極端にお湯の量が減ったり、いったん止まる場合がありますが、しばらくすると安定します。
- ▶ お湯の温度を安定させるため、お湯の出始めは少なく出し、安定するとお湯をたくさん出すように機器側で制御します。

故障かな？と思ったら-2

次のような場合は故障ではありません

低温のお湯が出ない

- ▶ 夏期など、水温が高いときや、ソーラー接続ユニットを使用して太陽熱温水器と接続している場合、低温のお湯を少量出そうとすると、お湯の温度が高くなります。給湯栓をもっと開いてお湯の量を多くすれば、お湯の温度は安定します。

高温のお湯が出ない

- ▶ お湯はりまたは足し湯運転中に台所などでお湯を使用すると、ふろ設定温度のお湯が出ます。お湯はりまたは足し湯運転が終わっても、お湯の使用をいったんやめるまでは、高温のお湯は出ません。(給湯温度設定が高温のときのやけど予防のため)
※リモコンの表示はそのままです。
<例：給湯温度の設定60℃→お湯の温度40℃>

ふろ自動運転を始める
にごったお湯が出る

- ▶ おふろの自動沸かしを始めた直後、配管中の残り湯が若干混入します。
▶ 特に入浴剤(にごり系)をご使用の場合には目立つ場合があります。

ふろ側の運転中に
循環アダプターから
「ポコ、ポコ」と空気の
出る音がすることがある

- ▶ おふろの配管などにたまった空気が出る音で、異常ではありません。

追いだきしないのに
浴そうの水が温くなる

- ▶ 暖房使用中に、ふろの凍結予防(ポンプ自動運転)がはたらくと、浴そうの水が温くなる場合があります。

表示画面(液晶)が
乱れている

- ▶ リモコンをかわいた布で拭いた場合、液晶表示が乱れることがあります。(30分以上放置しておくとも正常に戻ります。)

時刻表示が点滅に
なっている

- ▶ 停電後、再通電すると表示画面の時刻表示が点滅表示になる場合があります。なお、給湯・ふろ設定温度表示・ふろ湯量表示などもお買い上げ時の設定に変わる場合がありますので、確認してください。

暖房運転中、
放熱器が止まったり
温度が下がったりする

- ▶ 追いだき運転中や終了後しばらくの間は、暖房能力が低下することがあります。
▶ 放熱器の運転動作については、それぞれの取扱説明書をご覧ください。

故障表示をお調べください

不具合が生じたとき、リモコンでまず「故障お知らせ音」が鳴ってお知らせし、その原因を故障表示が点滅してお知らせします。下表に応じた処置をしてください。

例：〈111〉を表示したとき、右図のような点滅をくりかえします。

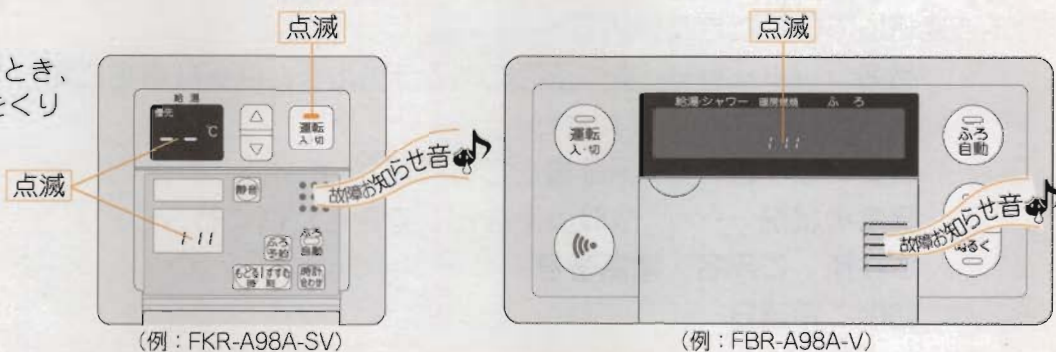

表示	原因	処置
002	初めておふろの自動沸かしをするとき、浴そうに試運転時の水などが残っていたため	再度ふろ自動スイッチを押すと故障表示が消えますので、次回おふろの自動沸かしをするとき、浴そう内に残り湯がない状態でおこなってください。(それ以降は残り湯があっても自動沸かしができます)
011	給湯を連続60分以上運転したため	給湯栓を閉め、運転スイッチをいったん「切」にし、再度「入」にして使用してください。
012	おふろの追いだき(あつく)を連続90分以上運転したため	運転スイッチをいったん「切」にし、再度「入」にして表示が出なければ正常です。
032	浴そうの排水栓の閉め忘れ	浴そうの排水栓をし、再操作をして表示が出なければ正常です。
111	給湯側の点火エラーが生じたため	ガス栓が開いているか確認し、運転スイッチをいったん「切」にして再度「入」にし、給湯栓を開いて表示が出なければ正常です。
113	ふろ側の点火エラーが生じたため	ガス栓が開いているか確認し、運転スイッチをいったん「切」にし、再度「入」にしてあつくスイッチを押し表示が出なければ正常です。
	暖房側の点火エラーが生じたため	ガス栓が開いているか確認し、運転スイッチと放熱器側の運転をいったん「切」にし、再度両方とも「入」にして暖房運転をし、表示が出なければ正常です。
161	お湯の温度が設定温度より異常に上がりすぎたため	給湯栓を閉め、運転スイッチをいったん「切」にし、再度「入」にして、給湯栓をもっと開いて使用してください。
632	おふろの追いだき(あつく)の時、浴そうのお湯(水)が足りない	運転スイッチをいったん「切」にして再び「入」にし、浴そうのお湯(水)を循環アダプターの上より5cm以上入れてからおふろの追いだき(あつく)をしてください。(P33)
901	本体の燃焼に異常が生じたため	運転スイッチをいったん「切」にして再び「入」にしてもリセットできない、またはリセットしてもたびたび表示が出る場合は、修理を依頼してください。
101	給排気に異常が生じたため、安全のために給湯能力を低下させます	能力低下の状態で使用できますが、安全のため点検を受けてください。
991	本体の燃焼に異常が生じたため	修理を依頼してください。

以下の場合、販売店または、最寄りの東京ガスにご連絡ください

- 上記以外の表示(例：511など)が出るとき
- 上記の処置をしてもなお表示が繰り返し出るとき
- その他、わからないとき

アフターサービスについて

サービスを依頼されるとき

49～52ページの「故障かな?と思ったら」を調べていただき、なお異常のあるときは、販売店または、最寄りの東京ガスにご連絡ください。

連絡していただきたい内容

品名 …………… (本体正面にあるラベルまたは保証書をご覧ください)

お買い上げ日 …… (保証書をご覧ください)

異常の状況 …… (故障表示など、できるだけくわしく)

ご住所・ご氏名・電話番号

訪問ご希望日



※作業に危険を伴う場所に製品が取り付けられている場合は、アフターサービスをお断りすることがあります。(工事店にご相談ください。)

保証について

この取扱説明書の裏表紙に保証書がついています。

必ず「販売店名・お買い上げ日等」が記入されているのを確認してください。

保証書の内容をよくお読みになったあとは、大切に保管しておいてください。

無料修理期間経過後の故障修理については、修理によって機能が維持できる場合、有料で修理いたします。

補修用性能部品の最低保有期間について

この製品の補修用性能部品の最低保有期間は、製造打切後15年です。

なお、補修用性能部品とは、製品の性能を維持するための部品です。

移設される場合

転居などで本体を移設されるときは、本体(銘板)に表示してあるガスの種類・電源(電圧・周波数)が移設先と合っているか必ずご確認ください。

不明のときは、移設先のガス事業所、販売店または、最寄りの東京ガスにご相談ください。

ガスの種類の異なる地域へ移設されるときは、本体の改造・調整が必要です。この改造・調整に伴う費用は、保証期間中でも有料です。

主な仕様 - 1

- ・本仕様は改良のためお知らせせずに変更することがあります。
- ・出湯能力は湯水混合の計算値です。
- ・但し、水圧、給湯配管の条件、お湯の設定温度によって多少異なります。
- ・ガスはJISに規定する標準ガス、標準圧力での値です。

仕様表

24号		全自動タイプ				
製品名	FT-368RSA-AQ FT-368RSA2-AQ	FT-368RSA4-AQ	FT-368RSA8-AQ	FT-368RSA9-AQ	FT-368FSA1-AQ	
型式名	GTH-2413AWX	GTH-2413AWX-T	GTH-2413AWX-TB	GTH-2413AWX-H	GTH-2413AWX-FF-1	
種類	給湯方式	先止め式				
	設置方式	屋外設置形			屋内設置形	
点火方式	放電点火式					
水圧	使用水圧 (kPa)	98.1~981 (1.0~10.0kgf/cm ²)				
	作動水圧 (kPa)	9.81 (0.1kgf/cm ²)				
最低作動流量 (ℓ/分)	3.5					
外形寸法 (mm)	高さ750×幅480×奥行240					
質量 (本体) (kg)	43		44	43	44	43
	ふろ(行き・戻り)	R1/2				
接続口径	暖房(行き・戻り)	G3/4				
	給湯	R3/4				
	給水	R3/4				
	ガス	R3/4				
	オーバーフロー	R1/2				
電気関係	電源	AC100V (50/60Hz)				
	消費電力(50/60Hz) (W)	260/320	285/345	280/345	280/340	290/345
湯温制御方式	電子式ガス比例制御方式 (凍結予防ヒータ 145)					(凍結予防ヒータ 155)
安全装置	立消え安全装置、残火安全装置、過熱防止装置、凍結予防装置、過圧防止安全装置、漏電安全装置、空だき安全装置、沸騰防止装置					

24号		全自動タイプ				
製品名	FT-368RSA-AW6Q FT-368RSA2-AW6Q	FT-368RSA4-AW6Q	FT-368RSA5-AW6Q	FT-368RSA8-AW6Q	FT-368RSA9-AW6Q	FT-368FSA1-AW6Q
型式名	GTH-2413AWXH	GTH-2413AWXH-T	GTH-2433AWXH-T	GTH-2413AWXH-TB	GTH-2413AWXH-H	GTH-2413AWXH-FF-1
種類	給湯方式	先止め式				
	設置方式	屋外設置形			屋内設置形	
点火方式	放電点火式					
水圧	使用水圧 (kPa)	98.1~981 (1.0~10.0kgf/cm ²)				
	作動水圧 (kPa)	9.81 (0.1kgf/cm ²)				
最低作動流量 (ℓ/分)	3.5					
外形寸法 (mm)	高さ750×幅480×奥行240					
質量 (本体) (kg)	44		45	45	46	45
	ふろ(行き・戻り)	R1/2				
接続口径	暖房(行き・戻り)	高温行き・戻り G3/4, 低温行きφ7ジョイント				
	給湯	R3/4				
	給水	R3/4				
	ガス	R3/4				
	オーバーフロー	R1/2				
電気関係	電源	AC100V (50/60Hz)				
	消費電力(50/60Hz) (W)	280/340	305/365	300/365	300/360	310/365
湯温制御方式	電子式ガス比例制御方式 (凍結予防ヒータ 145)					(凍結予防ヒータ 155)
安全装置	立消え安全装置、残火安全装置、過熱防止装置、凍結予防装置、過圧防止安全装置、漏電安全装置、空だき安全装置、沸騰防止装置					

主な仕様 -2

- ・本仕様は改良のためお知らせせずに変更することがあります。
- ・出湯能力は湯水混合の計算値です。
- ・但し、水圧、給湯配管の条件、お湯の設定温度によって多少異なります。
- ・ガスはJISに規定する標準ガス、標準圧力での値です。

24号		全自動タイプ		
製 品 名	FT-368RSA-AWQ	FT-368RSA4-AWQ	FT-368FSA1-AWQ	
型 式 名	GTH-2413AWXD	GTH-2413AWXD-T	GTH-2413AWXD-FF-1	
種 類	給湯方式	先止め式		
	設置方式	屋外設置形		屋内設置形
点 火 方 式	放電点火式			
水 圧	使用水圧 (kPa)	98.1~981 (1.0~10.0kgf/cm ²)		
	作動水圧 (kPa)	9.81 (0.1kgf/cm ²)		
最低作動流量 (ℓ/分)	3.5			
外形寸法 (mm)	高さ750×幅480×奥行240			
質 量 (本体) (kg)	43	44	44	
接 続 口 径	ふろ(行き・戻り)	R1/2		
	暖房(行き・戻り)	G3/4		
	給 湯	R3/4		
	給 水	R3/4		
	ガ ス	R3/4		
オーバーフロー	R1/2			
電 気 関 係	電 源	AC100V (50/60Hz)		
	消費電力(50/60Hz) (W)	270/330	295/355	300/355
湯 温 制 御 方 式	電子式ガス比例制御方式			
安 全 装 置	立消え安全装置、残火安全装置、過熱防止装置、凍結予防装置、過圧防止安全装置、漏電安全装置、空だき安全装置、沸騰防止装置			

16号		全自動タイプ				
製 品 名	FT-248RSA-AQ FT-248RSA2-AQ	FT-248RSA4-AQ	FT-248RSA8-AQ	FT-248RSA9-AQ	FT-248FSA1-AQ	
型 式 名	GTH-1613AWX	GTH-1613AWX-T	GTH-1613AWX-TB	GTH-1613AWX-H	GTH-1613AWX-FF-1	
種 類	給湯方式	先止め式				
	設置方式	屋外設置形			屋内設置形	
点 火 方 式	放電点火式					
水 圧	使用水圧 (kPa)	98.1~981 (1.0~10.0kgf/cm ²)				
	作動水圧 (kPa)	9.81 (0.1kgf/cm ²)				
最低作動流量 (ℓ/分)	3.5					
外形寸法 (mm)	高さ750×幅480×奥行240					
質 量 (本体) (kg)	41	43	42	43	42	
接 続 口 径	ふろ(行き・戻り)	R1/2				
	暖房(行き・戻り)	G3/4				
	給 湯	R1/2				
	給 水	R1/2				
	ガ ス	R3/4				
オーバーフロー	R1/2					
電 気 関 係	電 源	AC100V (50/60Hz)				
	消費電力(50/60Hz) (W)	250/310	280/345	275/330	280/340	285/335
湯 温 制 御 方 式	電子式ガス比例制御方式					
安 全 装 置	立消え安全装置、残火安全装置、過熱防止装置、凍結予防装置、過圧防止安全装置、漏電安全装置、空だき安全装置、沸騰防止装置					

- ・本仕様は改良のためお知らせせずに変更することがあります。
- ・出湯能力は湯水混合の計算値です。
但し、水圧、給湯配管の条件、お湯の設定温度によって多少異なります。
- ・ガスはJISに規定する標準ガス、標準圧力での値です。

16号		全自動タイプ				
製 品 名	FT-248RSA-AW6Q FT-248RSA2-AW6Q	FT-248RSA4-AW6Q	FT-248RSA8-AW6Q	FT-248RSA9-AW6Q	FT-248FSA1-AW6Q	
型 式 名	GTH-1613AWXH	GTH-1613AWXH-T	GTH-1613AWXH-TB	GTH-1613AWXH-H	GTH-1613AWXH-FF-1	
種 類	給湯方式	先止め式				
	設置方式	屋外設置形			屋内設置形	
点 火 方 式	放電点火式					
水 圧	使用水圧 (kPa)	98.1~981 (1.0~10.0kgf/cm ²)				
	作動水圧 (kPa)	9.81 (0.1kgf/cm ²)				
最低作動流量 (ℓ/分)	3.5					
外形寸法 (mm)	高さ750×幅480×奥行240					
質 量 (本体) (kg)	43		44	44	45	44
接 続 口 径	ふろ(行き・戻り)	R1/2				
	暖房(行き・戻り)	高温行き・戻り G3/4, 低温行き φ7ジョイント				
	給湯	R1/2				
	給水	R1/2				
	ガス	R3/4				
オーバーフロー	R1/2					
電 気 関 係	電 源	AC100V (50/60Hz)				
	消費電力(50/60Hz) (W)	270/330	300/365	295/350	300/360	305/355
		(凍結予防ヒータ 145)				(凍結予防ヒータ 155)
湯温制御方式	電子式ガス比例制御方式					
安 全 装 置	立消え安全装置、残火安全装置、過熱防止装置、凍結予防装置、過圧防止安全装置、漏電安全装置、空だき安全装置、沸騰防止装置					

16号		全自動タイプ	
製 品 名	FT-248RSA-AWQ	FT-248FSA1-AWQ	
型 式 名	GTH-1613AWXD	GTH-1613AWXD-FF-1	
種 類	給湯方式	先止め式	
	設置方式	屋外設置形	屋内設置形
点 火 方 式	放電点火式		
水 圧	使用水圧 (kPa)	98.1~981 (1.0~10.0kgf/cm ²)	
	作動水圧 (kPa)	9.81 (0.1kgf/cm ²)	
最低作動流量 (ℓ/分)	3.5		
外形寸法 (mm)	高さ750×幅480×奥行240		
質 量 (本体) (kg)	42		43
接 続 口 径	ふろ(行き・戻り)	R1/2	
	暖房(行き・戻り)	G3/4	
	給湯	R1/2	
	給水	R1/2	
	ガス	R3/4	
オーバーフロー	R1/2		
電 気 関 係	電 源	AC100V (50/60Hz)	
	消費電力(50/60Hz) (W)	260/320	295/345
		(凍結予防ヒータ 145)	(凍結予防ヒータ 155)
湯温制御方式	電子式ガス比例制御方式		
安 全 装 置	立消え安全装置、残火安全装置、過熱防止装置、凍結予防装置、過圧防止安全装置、漏電安全装置、空だき安全装置、沸騰防止装置		

主な仕様 -3

- ・本仕様は改良のためお知らせせずに変更することがあります。
- ・出湯能力は湯水混合の計算値です。
但し、水圧、給湯配管の条件、お湯の設定温度によって多少異なります。
- ・ガスはJISに規定する標準ガス、標準圧力での値です。

24号		自動タイプ				
製 品 名	FT-368RSA-SW6Q FT-368RSA2-SW6Q		FT-368RSA4-SW6Q	FT-368RSA8-SW6Q	FT-368RSA9-SW6Q	FT-368RSA1-SW6Q
型 式 名	GTH-2413SAWXH		GTH-2413SAWXH-T	GTH-2413SAWXH-TB	GTH-2413SAWXH-H	GTH-2413SAWXH-FF-1
種 類	給 湯 方 式	先止め式				
	設 置 方 式	屋外設置形			屋内設置形	
点 火 方 式	放電点火式					
水 圧	使 用 水 圧 <kPa>	98.1~981 (1.0~10.0kgf/cm ²)				
	作 動 水 圧 <kPa>	9.81 (0.1kgf/cm ²)				
最 低 作 動 流 量 <ℓ/分>	3.5					
外 形 寸 法 <mm>	高さ750×幅480×奥行240					
質 量 (本 体) <kg>	44	45	45	46	45	
接 続 口 径	ふろ(行き・戻り)	R1/2				
	暖房(行き・戻り)	高温行き・戻り G3/4, 低温行き φ7ジョイント				
	給 湯	R3/4				
	給 水	R3/4				
	ガ ス	R3/4				
オ ー バ ー フ ロ ー	R1/2					
電 気 関 係	電 源	AC100V (50/60Hz)				
	消費電力(50/60Hz) <W>	280/340	305/365	300/365	300/360	310/365
湯 温 制 御 方 式	電子式ガス比例制御方式 (凍結予防ヒータ 145)					
安 全 装 置	立消え安全装置、残火安全装置、過熱防止装置、凍結予防装置、過圧防止安全装置、漏電安全装置、空だき安全装置、沸騰防止装置 (凍結予防ヒータ 155)					

能 力 表

※製品名は仕様表を参照してください。

24号		型式名		1時間当りのガス消費量 (最大消費量) < kW(kcal/h) >			出湯能力(最大時) < ℓ/分 >		
		GTH-2413AWX, GTH-2413AWX-T, GTH-2413AWX-TB, GTH-2413AWX-H, GTH-2413AWX-FF-1, GTH-2413AWXH, GTH-2413AWXH-T, GTH-2413AWXH-TB, GTH-2413AWXH-H, GTH-2413AWXH-FF-1, GTH-2413AWXD, GTH-2413AWXD-T, GTH-2413AWXD-FF-1, GTH-2413SAWXH, GTH-2413SAWXH-T, GTH-2413SAWXH-TB, GTH-2413SAWXH-H, GTH-2413SAWXH-FF-1		給湯暖房(ふろ)併用	給湯側	暖房(ふろ)側	水温+25℃上昇	水温+40℃上昇	
使 用 ガ ス	13A	69.5 (59,800)	52.3 (45,000)	17.2 (14,800)	24	15			
	12A	64.8 (55,700)	48.7 (41,900)	16.0 (13,800)	23	14			
都市ガス用									

16号		型式名		1時間当りのガス消費量 (最大消費量) < kW(kcal/h) >			出湯能力(最大時) < ℓ/分 >	
		GTH-1613AWX, GTH-1613AWX-T, GTH-1613AWX-TB, GTH-1613AWX-H, GTH-1613AWX-FF-1, GTH-1613AWXH, GTH-1613AWXH-T, GTH-1613AWXH-TB, GTH-1613AWXH-H, GTH-1613AWXH-FF-1, GTH-1613AWXD, GTH-1613AWXD-FF-1		給湯暖房(ふろ)併用	給湯側	暖房(ふろ)側	水温+25℃上昇	水温+40℃上昇
使 用 ガ ス	13A	52.1 (44,800)	34.9 (30,000)	17.2 (14,800)	16	10		
	12A	48.6 (41,800)	32.6 (28,000)	16.0 (13,800)	15	9.5		
都市ガス用								

0270-002311

0270-002311

0270-002311

支店名	支店番号	支店住所	支店長
本社	001	東京都中央区銀座	佐藤 健
支店	002	東京都中央区銀座	佐藤 健
支店	003	東京都中央区銀座	佐藤 健
支店	004	東京都中央区銀座	佐藤 健
支店	005	東京都中央区銀座	佐藤 健
支店	006	東京都中央区銀座	佐藤 健
支店	007	東京都中央区銀座	佐藤 健
支店	008	東京都中央区銀座	佐藤 健
支店	009	東京都中央区銀座	佐藤 健
支店	010	東京都中央区銀座	佐藤 健
支店	011	東京都中央区銀座	佐藤 健
支店	012	東京都中央区銀座	佐藤 健
支店	013	東京都中央区銀座	佐藤 健
支店	014	東京都中央区銀座	佐藤 健
支店	015	東京都中央区銀座	佐藤 健
支店	016	東京都中央区銀座	佐藤 健
支店	017	東京都中央区銀座	佐藤 健
支店	018	東京都中央区銀座	佐藤 健
支店	019	東京都中央区銀座	佐藤 健
支店	020	東京都中央区銀座	佐藤 健

支店名

支店番号

0270-002311

0270-002311

0270-002311

0270-002311

0570-002211

※ 弊社、お客さまセンターへ転送されます。

●携帯電話・PHSのお客さまは、下記へお問い合わせください。

事業所	所在地	サービスエリア(市・区・町・村名)	お問い合わせ先
南部支店	〒106-0047 港区南麻布2-5-19	千代田, 中央, 大田, 品川, 港	03 (5722) 0111
中央支店	〒153-0063 目黒区目黒3-1-3	渋谷, 目黒, 新宿, 中野	03 (5722) 3111
東部支店	〒135-0003 江東区猿江2-4-1	江東, 墨田, 台東, 文京, 荒川	03 (3842) 0111
		葛飾, 足立, 江戸川, 草加, 八潮, 三郷	03 (3603) 0361
千葉支店	〒261-0001 千葉市美浜区幸町1-6-8	千葉, 四街道, 八街, 印西, 八千代, 白井, 印旛, 本埜	043 (242) 6121
		木更津, 君津, 袖ヶ浦, 富津	0438 (23) 1245
西部支店	〒167-0033 杉並区清水1-26-8	世田谷, 調布, 狛江	03 (3426) 1111
		杉並	03 (3396) 1111
		武蔵野, 三鷹	0422 (54) 0111
		東久留米, 西東京, 清瀬	0424 (63) 0111
多摩支店	〒190-0012 立川市曙町3-6-13	立川, 東村山, 小平, 国立, 多摩, 稲城, 日野, 国分寺 小金井, 府中, 東大和, 所沢	042 (524) 2111
		八王子	0426 (45) 0511
北部支店	〒179-0082 練馬区錦2-18-15	練馬, 豊島, 北, 板橋, 和光, 新座	03 (5394) 7700
埼玉支店	〒336-0021 さいたま市別所7-1-1	さいたま, 川口, 戸田, 鳩ヶ谷, 岩槻, 蕨, 上尾, 伊奈, 蓮田, 葛蒲, 白岡, 久喜	048 (651) 1131
神奈川支店	〒231-8620 横浜市中区羽衣町1-2-1	横浜	045 (948) 1100
		横須賀, 三浦	0468 (23) 1570
川崎支店	〒210-0023 川崎市川崎区小川町6-1	川崎	044 (245) 2211
神奈川西支店	〒251-0032 藤沢市片瀬92	逗子, 鎌倉, 葉山, 藤沢	0466 (26) 0111
		町田, 大和, 相模原, 座間, 海老名, 綾瀬, 城山	042 (742) 6721
		茅ヶ崎, 寒川, 平塚, 大磯, 中井	0463 (22) 2616
日立支社	〒317-0073 日立市幸町1-22-2	日立	0294 (22) 4131
常総支社	〒301-0004 竜ヶ崎市新馬町字山王台2517	竜ヶ崎, 牛久, 利根, 藤代, 莒崎	0297 (62) 8111
甲府支社	〒400-0024 甲府市北口3-1-12	甲府, 玉穂, 昭和	055 (253) 1341
群馬支社	〒370-0045 高崎市東町134-6	高崎, 藤岡, 榛名	027 (322) 2523
前橋営業所	〒371-0805 前橋市南町3-3-4	前橋	027 (221) 6655
熊谷支社	〒360-0032 熊谷市銀座3-71	熊谷, 行田, 鴻巣, 吹上, 深谷	048 (522) 5171
宇都宮支社	〒321-0953 宇都宮市東宿郷4-2-16	宇都宮, 上三川	028 (634) 1911
長野支社	〒380-0813 長野市鶴賀1017	長野	026 (226) 8161
本社	〒105-8527 東京都港区海岸1-5-20		03 (3433) 2111

※ご使用に際しての機器に関するお問い合わせは、上記のお問い合わせ先、または販売店にお願いします。

販売店名
製造者
株式会社ノーリツ

〒650-0033 神戸市中央区江戸町93番地

■所在地・電話番号などは変更がある場合がありますので、その節はご容赦願います(平成13年7月現在)

SAP8515②

メモ



メモ欄として活用してください

A large rectangular area enclosed by a dashed black border, intended for taking notes. The page contains faint, illegible text from the reverse side, including the words 'MEMO' and 'MEMO' at the top, and 'MEMO' and 'MEMO' in the middle. There are also some faint numbers and symbols scattered throughout the page.

保証書

品名	給湯暖房用熱源機				
	FT-368RSA-AQ FT-368RSA2-AQ FT-368RSA4-AQ FT-368RSA8-AQ FT-368RSA9-AQ FT-368FSA1-AQ	FT-368RSA-AW6Q FT-368RSA2-AW6Q FT-368RSA4-AW6Q FT-368RSA5-AW6Q FT-368RSA8-AW6Q FT-368RSA9-AW6Q FT-368FSA1-AW6Q	FT-248RSA-AQ FT-248RSA2-AQ FT-248RSA4-AQ FT-248RSA8-AQ FT-248RSA9-AQ FT-248FSA1-AQ	FT-248RSA-AW6Q FT-248RSA2-AW6Q FT-248RSA4-AW6Q FT-248RSA8-AW6Q FT-248RSA9-AW6Q FT-248FSA1-AW6Q	FT-368RSA-SW6Q FT-368RSA2-SW6Q FT-368RSA4-SW6Q FT-368RSA8-SW6Q FT-368RSA9-SW6Q FT-368FSA1-SW6Q
型式名	GTH-2413AWX GTH-2413AWX-T GTH-2413AWX-TB GTH-2413AWX-H GTH-2413AWX-FF-1	GTH-2413AWXH GTH-2413AWXH-T GTH-2433AWXH-T GTH-2413AWXH-TB GTH-2413AWXH-H GTH-2413AWXH-FF-1	GTH-1613AWX GTH-1613AWX-T GTH-1613AWX-TB GTH-1613AWX-H GTH-1613AWX-FF-1	GTH-1613AWXH GTH-1613AWXH-T GTH-1613AWXH-TB GTH-1613AWXH-H GTH-1613AWXH-FF-1	GTH-2413SAWXH GTH-2413SAWXH-T GTH-2413SAWXH-TB GTH-2413SAWXH-H GTH-2413SAWXH-FF-1
		GTH-2413AWXD GTH-2413AWXD-T GTH-2413AWXD-FF-1		GTH-1613AWXD GTH-1613AWXD-FF-1	

上記本体をお買い上げいただきましてありがとうございます。この保証書は東京ガス供給区域内において都市ガス用としてご使用になる場合本書記載内容で無料修理をお約束するものです。

記

- 保証期間は、お買い上げの日から2年間とし、本体(リモコン含む)を対象とします。
- 万一故障の場合はお買い上げの販売店または、もよりの東京ガスへお申し出ください。原則として出張修理をいたします。
- サービス員が参上した時に本証書をお示しください。
- 保証期間中でありましても次の場合には有料修理といたします。
 - 取扱説明書によらないでご使用になり、故障した場合。
 - お買い上げ後の取付場所の移動、落下等による故障及び損傷。
 - 火災、天災、地震等による故障、その他不可抗力による故障。
- お買い上げの販売店または、東京ガスに、ご連絡なしに改造された場合の故障。
- 本体に表示してある以外のガスでご使用のため改造された場合、ただし、当社都合の場合はのぞきます。
- 本証書を紛失された場合。
- 無料修理やアフターサービス等について、ご不明の場合はお買い上げの販売店または、もよりの東京ガス支社・営業所にお問い合わせください。

東京ガス株式会社

〒105-8527 東京都港区海岸1丁目5番20号

電話 代表 03(3433)2111

■お買い上げ日および販売店名

お買い上げ日	平成	年	月	日
販売店				扱 者 印
住所				
電話番号				

■修理記録

この本体の修理記録は、本体のフロントカバーの裏に記録します。

■お客さまへ

- この保証書をお受け取りになる時に販売年月日、販売店、扱者印が記入してあることを確認してください。
- 本証書は再発行いたしませんので紛失されないよう大切に保存してください。
- 無料修理期間経過後の故障修理等につきましては「アフターサービス」の項をご覧ください。
- この保証書によって、お客様の法律上の権利を制限するものではありません。