

取扱説明書

ルームエアコン

(家庭用ビルトインエアコン)

天井ビルトイン

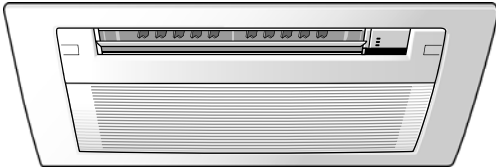

天井ビルトイン

室内ユニット 室外ユニット

品番	CS-B221CC2 / CU-B221CG2
	CS-B251CC2 / CU-B251CG2
	CS-B281CC2 / CU-B281CG2
	CS-B361CC2 / CU-B361CG2
	CS-B401CC2 / CU-B401CG2

壁ビルトイン

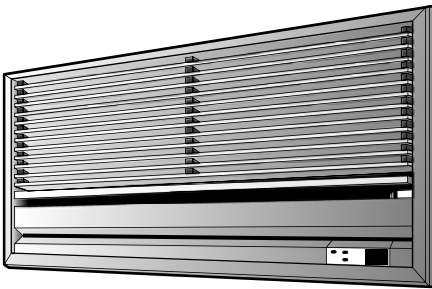

壁ビルトイン

室内ユニット 室外ユニット

品番	CS-B221CK2 / CU-B221CG2
	CS-B251CK2 / CU-B251CG2
	CS-B281CK2 / CU-B281CG2
	CS-B361CK2 / CU-B361CG2
	CS-B401CK2 / CU-B401CG2

フリービルトイン

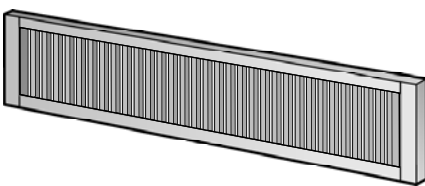

フリービルトイン

室内ユニット 室外ユニット

品番	CS-B281CA2 / CU-B281CG2
	CS-B401CA2 / CU-B401CG2



保証書・据付工事説明書 別添付

このたびは、パナソニック製品をお買い上げいただき、まことにありがとうございます。

- 取扱説明書をよくお読みのうえ、正しく安全にお使いください。
- ご使用前に「安全上のご注意」(4~5ページ)を必ずお読みください。
- 保証書は「お買い上げ日・販売店名」などの記入を確かめ、取扱説明書、据付工事説明書とともに大切に保管してください。



きれいな空気は、
きれいなエアコンから…
エアコン内部をいつも
きれいに。



基本運転で 快適に！

運転モードを
まかせたいとき

自動
13ページ

暖めたいとき

暖房
13ページ

冷やしたいとき

冷房
13ページ

冷やしなが
ら湿気をとりたいとき

除湿
13ページ

きれいな空気でもっと快適に！

シーズン前後に
おおいの元を抑える運転で、
エアコン内部をきれいに

においま洗淨
20ページ

毎日決まった時刻に
カビの繁殖を抑える運転で、
エアコン内部をきれいに

エアコン乾
21ページ

お好みで調節、 もっと便利に！

温度調節 14ページ

風量調節 14ページ

風向調節 14ページ

暖房感や冷房感をより高めたいとき
パワフル運転 16ページ

室内の運転音を静かにしたいとき
低騒音運転 17ページ

決まった時刻に自動で運転・停止したいとき
タイマー予約 18ページ

切時間を選んで自動停止したいとき
おやすみ切タイマー 19ページ

必ずお守りください 安全上のご注意	4 ページ
各部の名前と働き/付属品 準備 (室内ユニット・電源)	6 ページ
各部の名前と働き/ 準備 (リモコン) と確認	11 ページ
自動・暖房・冷房・除湿	13 ページ
温度・風量・風向	14 ページ
パワフル運転	16 ページ
低騒音運転	17 ページ
タイマー予約	18 ページ
おやすみ切タイマー	19 ページ
においま洗淨	20 ページ
エアコン乾燥	21 ページ
お手入れ	22 ページ
故障かな？	30 ページ
こんなときは (Q&A)	32 ページ
運転のしくみ/定期点検	35 ページ
仕様	36 ページ
長期使用製品安全表示制度 に基づく本体表示について	38 ページ
保証とアフターサービス	39 ページ
よくあるお問い合わせ	裏表紙

安全上のご注意

必ずお守りください

人への危害、財産の損害を防止するため、必ずお守りいただくことを説明しています。

■ 誤った使い方をしたときに生じる危害や損害の程度を区分して、説明しています。



警告

「死亡や重傷を負うおそれがある内容」です。



注意

「軽傷を負うことや、財産の損害が発生するおそれがある内容」です。

■ お守りいただく内容を次の図記号で説明しています。



してはいけない内容（禁止事項）です。



実行しなければならない内容（強制事項）です。



火災や感電、 大けがを防ぐために



警告

異常・故障時には直ちに使用を中止し、電源を「切」にする

（発煙・発火、感電のおそれあり）



異常・故障例

- ブレーカーがたびたび切れる。
- こげ臭いにおいがする。
- 異常な音やガタガタと振動する。
- 室内ユニットから水が漏れる。
- 風量が調節できない。
- 運転しても、すぐに停止する。
- 停止しても、風が止まらない。

必ず守る

すぐに販売店へ点検・修理を依頼してください。



必ずエアコン専用の ブレーカーを使う

必ず守る（他の機器と併用すると、発熱による火災の原因）

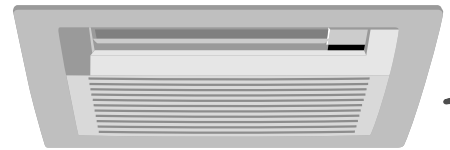

お手入れ時には

- お客様自身で、内部の洗浄はしない。（水漏れや発煙、発火の原因）

禁止



ぬれた手で電源の「切」 「入」や操作はしない

禁止（感電の原因）

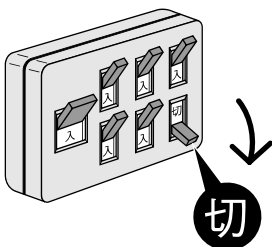

切

据え付けや移動、修理は
必ずお買い上げの販売店または専門業者に
依頼してください



据え付けや移動・修理完了 時には、販売店や専門業者に 次のことを確認する

必ず守る

- 冷媒が漏れていないこと。
（冷媒が火気に触れると有毒ガス発生の原因）
通常使用では漏れませんが、冷えない・暖まらない場合は、漏れている可能性があるため、販売店へご相談ください。
- 指定冷媒を使用していること。
（指定以外の冷媒を使用すると、機器の故障や破裂、けがなどの原因）
- アースや漏電しゃ断器が設置されていること。（感電の原因）

漏電や、けがを防ぎ
家財などを守るために



⚠️ 注意



禁止

室内ユニットは

- ユニットの下に、他の電気製品や家財などを置かない。(水滴が落ちて、汚損や故障の原因)
- 風を動植物に直接当てない。
- 雷が鳴り出したら、運転を停止して、エアコンに触れない。(感電の原因)
- 精密機器や食品、動植物、美術品の保存などに使わない。(品質低下などの原因)
- 冷房や除湿運転時、窓や戸を開けた状態(湿度80%以上)で長時間運転をしない。(室内ユニットから水滴が落ちて、家財などを汚損の原因)
- 水洗いしない。(水が中に入ると感電や発火の原因)



禁止

室外ユニットは

- 水洗いしたり、花瓶など水の入った容器を載せたりしない。(水が中に入ると感電や発火の原因)
- 側面や裏面のアルミ部分に触らない。(手を切る原因)
- 据付台が破損したまま、放置しない。(落下や転倒の原因)



禁止

ドレンホースは

- 排水を確実にし、排水口をふさがない。(室内ユニットからの水漏れの原因)



禁止

お手入れ時には

- お客様自身で、工具を使った分解掃除はしない。(水漏れや発煙、発火の原因)
- 室内ユニットのアルミ部分に触らない。(手を切る原因)
- 不安定な台に乗らない。



禁止

床などにワックスをかけるときは…

- エアコンを運転しない。(本体内部にワックス成分が付着すると、結露し水漏れや水飛びの原因)
- ワックスをかけた後は、窓やドアを開けて十分に換気をした後、運転してください。



必ず守る

お手入れ時には

- 必ず運転を停止し、電源を「切」にする。(ファンが高速回転しているため、けがの原因)
- 吸込グリルの水洗い後は、水気を十分ふき取る。(漏電の原因)



必ず守る

燃焼器具といっしょに 運転するときは

- こまめに換気する。(酸素不足による頭痛などの原因)
- 燃焼器具は、風が直接当たらない場所で使用する。(不完全燃焼の原因)



必ず守る

据え付けや移動のときは

- 可燃性ガスの漏れるおそれのない場所に、据え付けされていることを確認する。(発火の原因)



禁止

室内ユニットは

- 吹出口の奥に、指や棒などを入れない。(ファンが高速回転しているため、けがの原因)



禁止

冷やしすぎない

- おやすみのときなど、長時間、冷風を体に直接当てたり、冷やしすぎたりしない。(体調をくずす原因)
- 特にお子様や高齢者にはご注意ください。



禁止

室外ユニットは

- 吹出口に指や棒などを入れない。(ファンが高速回転しているため、けがの原因)
- 上に乗ったり、物を載せたりしない。(ベランダなど高い場所に設置の場合、転落の原因)

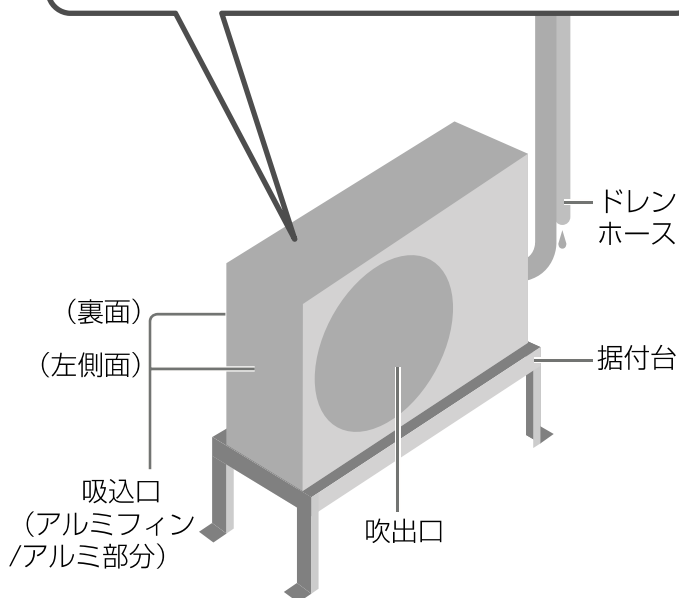

各部の名前と働き／付属品

室内ユニット

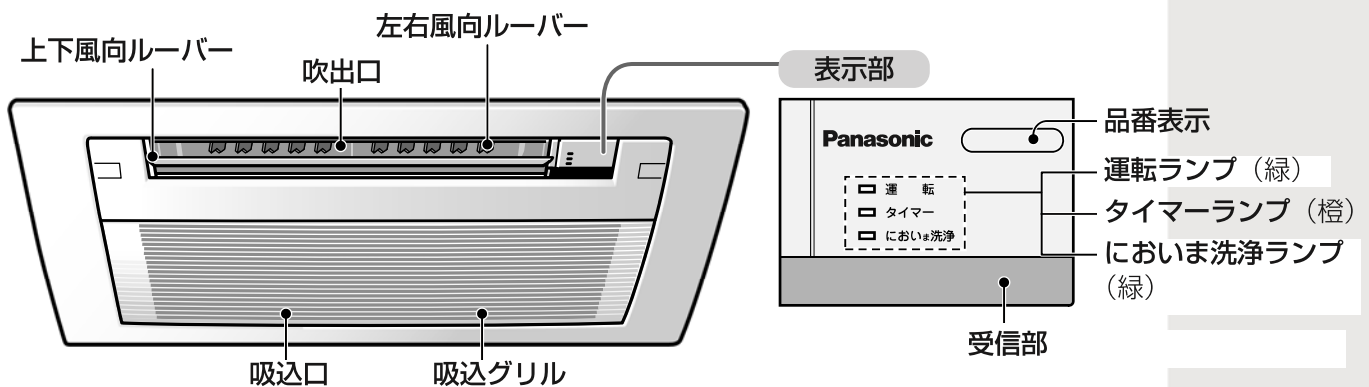

■ 吸込グリルを開けたとき（開けかた 7ページ）

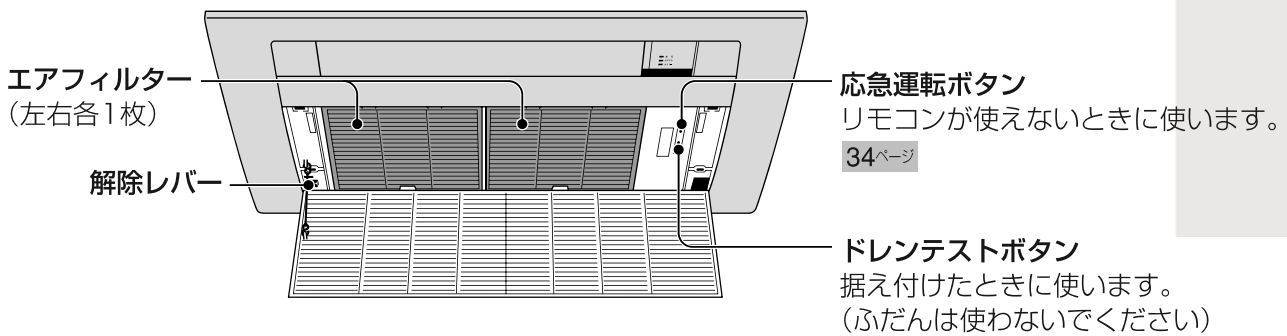

エアフィルターの裏面

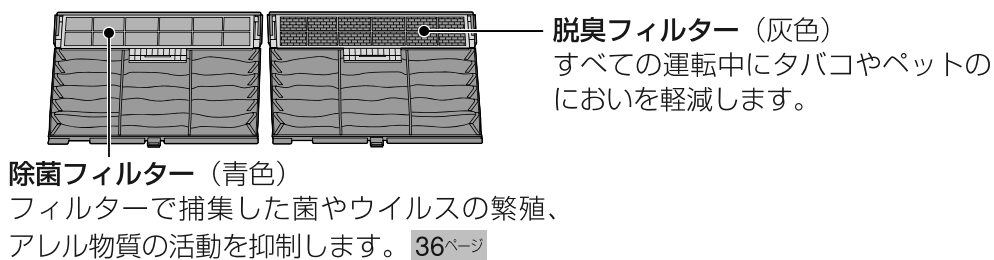

付属品

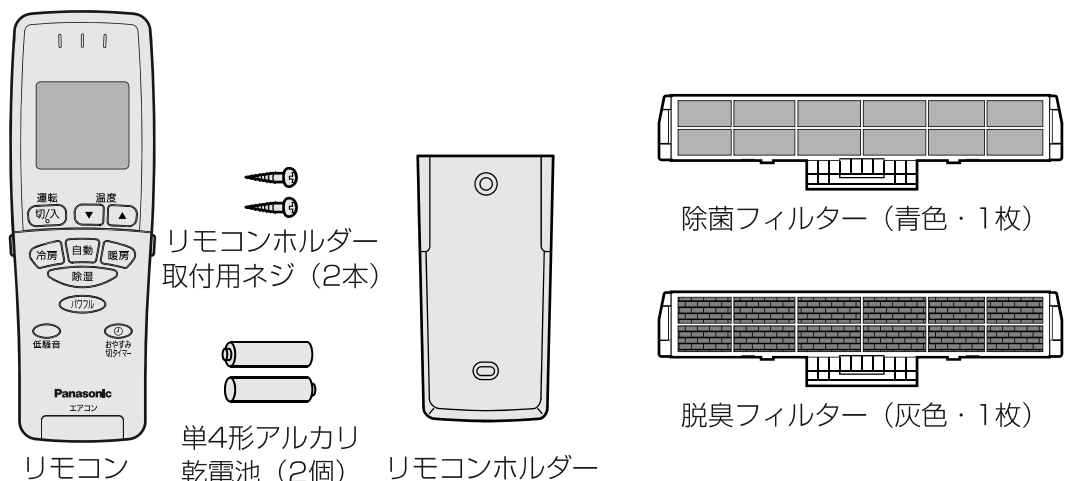

室内ユニット

1 除菌フィルターと脱臭フィルターを付ける

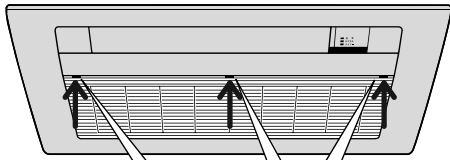

① 押一開 3か所を押して開ける

- ① 吸込グリルを開ける
- ② エアフィルター (2枚) をはずす
(はずしかた 22ページ)
- ③ 除菌フィルターと脱臭フィルターを付ける
(取り付けかた 23ページ)
- ④ エアフィルター (2枚) を付ける
(取り付けかた 22ページ)
- ⑤ 吸込グリルを閉じる

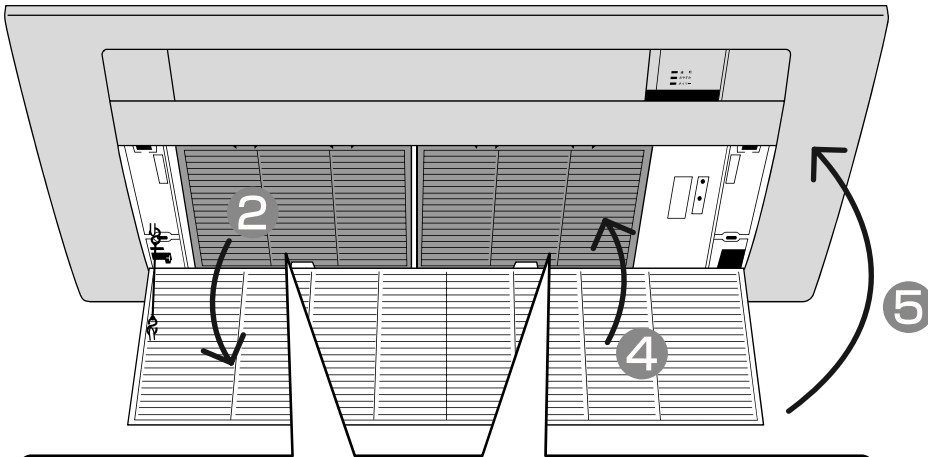

■ エアフィルター

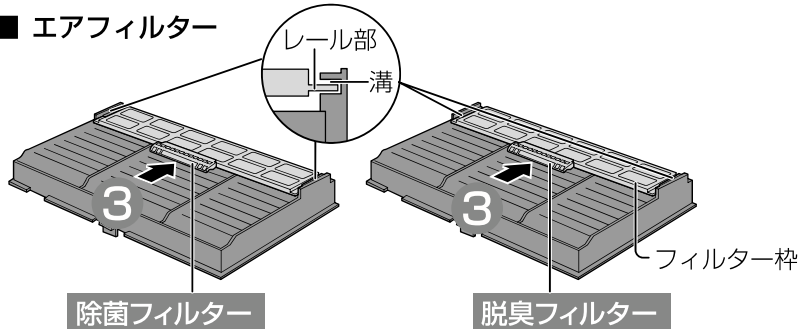

● フィルター枠のレール部をエアフィルターの溝に挿入する。

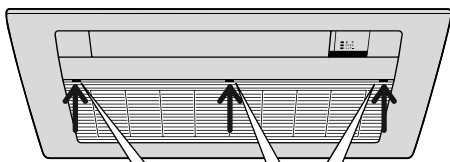

⑤ 押一開 3か所を押して閉じる

2 電源を「入」にする

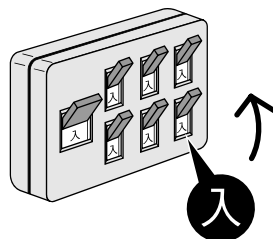

各部の名前と働き／付属品

室内ユニット

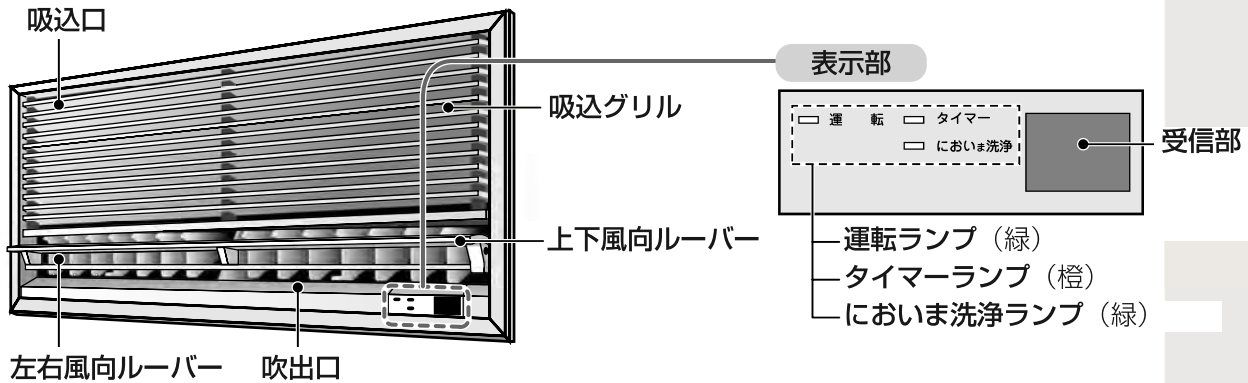

■ 吸込グリルを開けたとき（開けかた 9ページ）

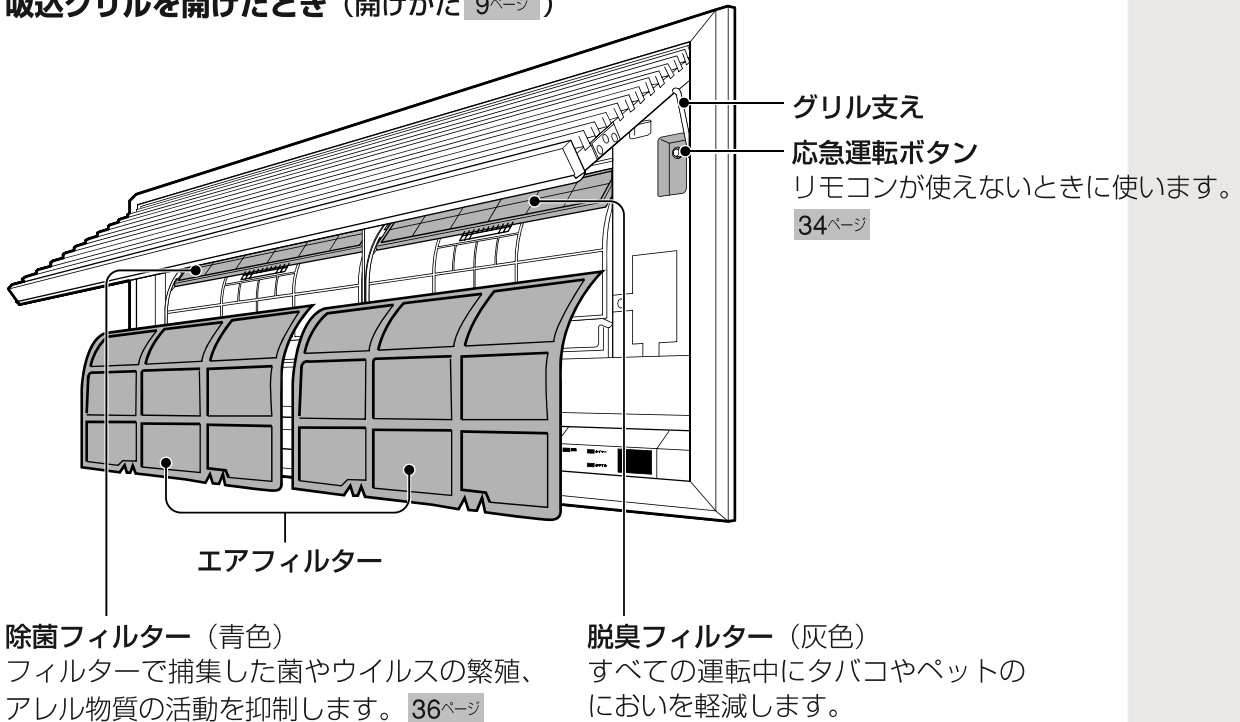

付属品



リモコンホルダー
取付用ネジ（2本）

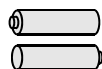

単4形アルカリ
乾電池（2個）

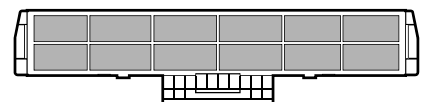
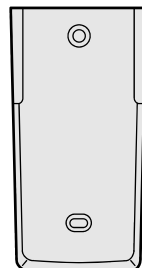

除菌フィルター（青色・1枚）

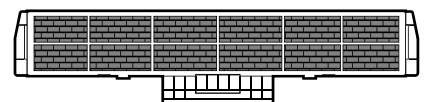

脱臭フィルター（灰色・1枚）

室内ユニット

1 除菌フィルターと脱臭フィルターを付ける

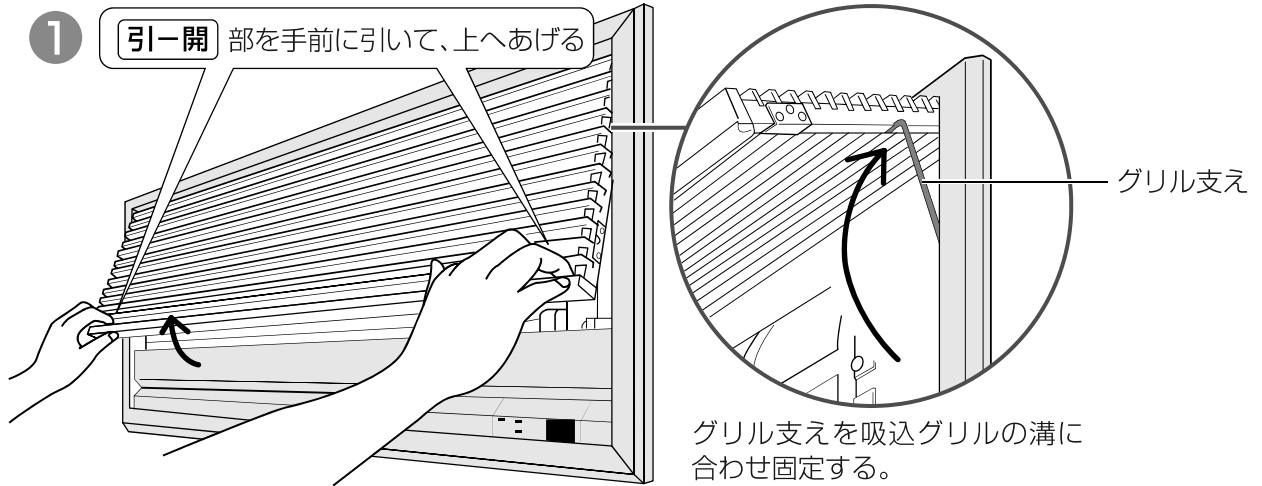

- ① 吸込グリルを開ける
- ② エアフィルター (2枚) をはずす (はずしかた 26ページ)
- ③ 除菌フィルターと脱臭フィルターを付ける (取り付けかた 27ページ)
- ④ エアフィルター (2枚) を付ける (取り付けかた 26ページ)
- ⑤ 吸込グリルを閉じる

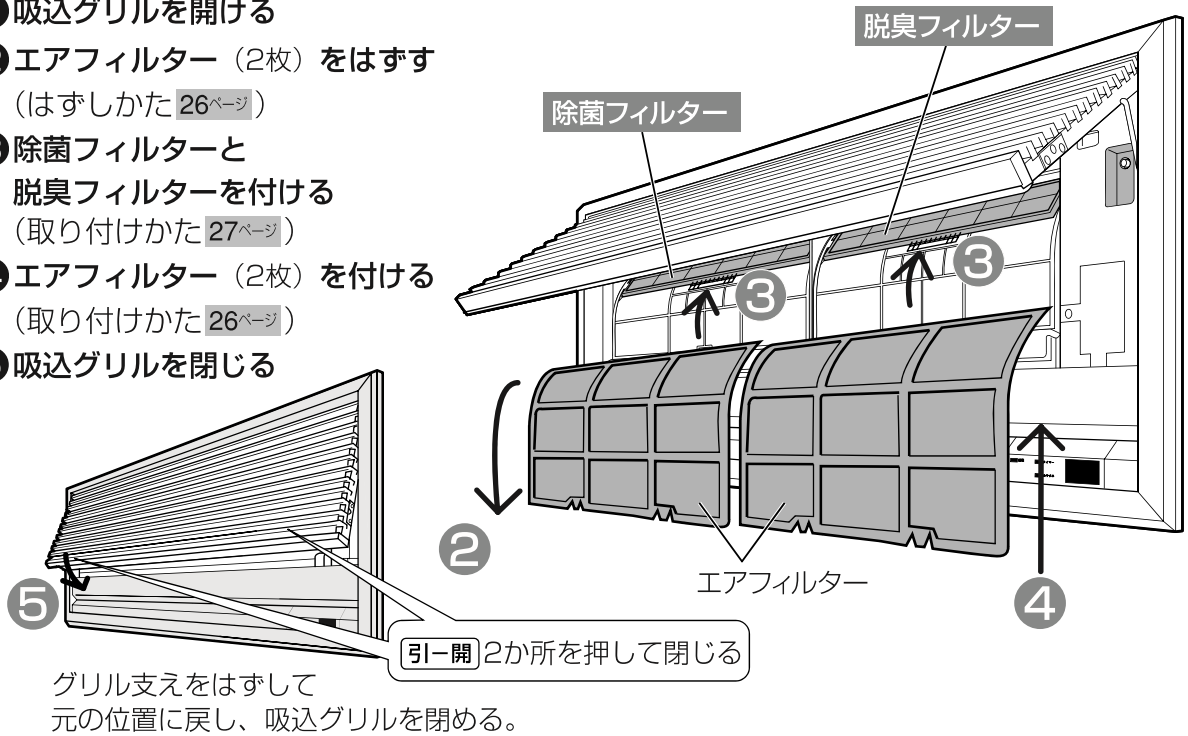

2 電源を「入」にする

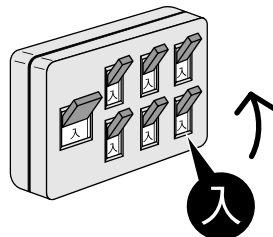

室内ユニット

■ 天袋・地袋設置の場合

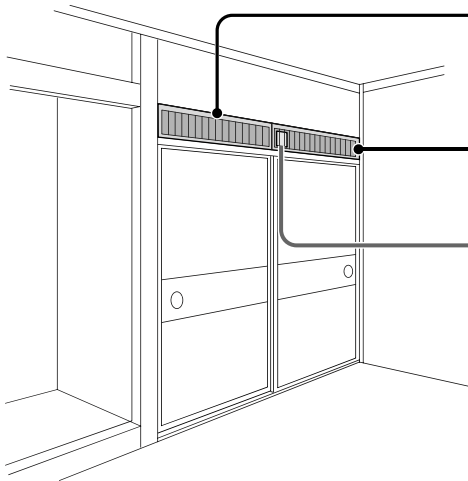

■ 下り天井内設置の場合

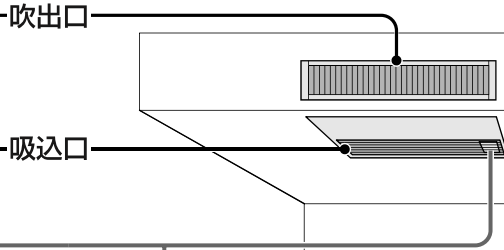

■ 天井内設置の場合

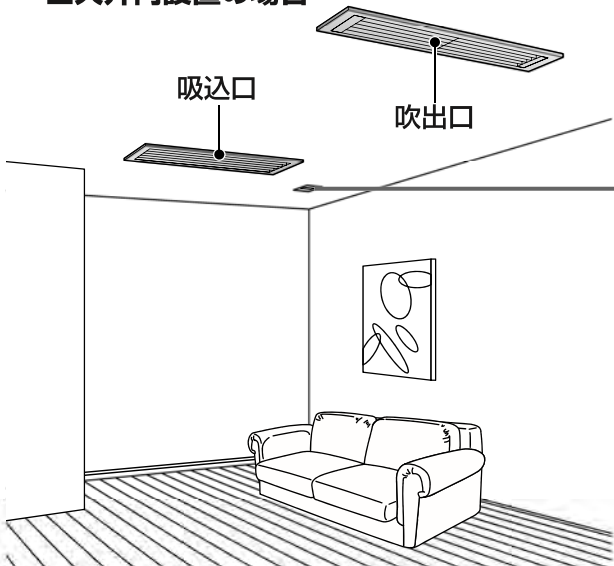

受信装置

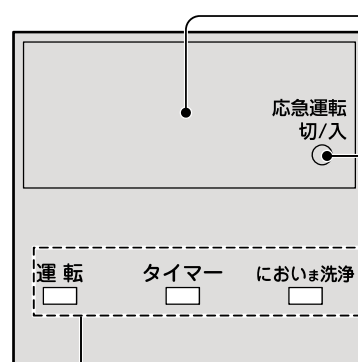

受信部

応急運転ボタン
リモコンが使えないときに使います。

34ページ

- 運転ランプ (緑)
- タイマーランプ (橙)
- においま洗淨ランプ (緑)

付属品



リモコン



リモコンホルダー
取付用ネジ (2本)



単4形アルカリ
乾電池 (2個) リモコンホルダー

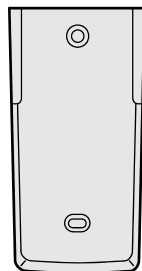

準備

電源を「入」にする

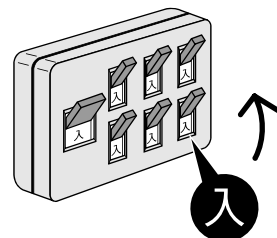

各部の名前と働き

共通

リモコン

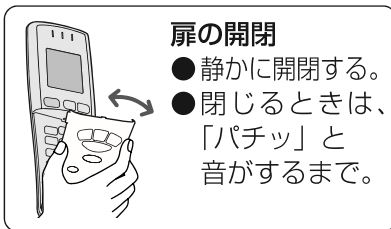
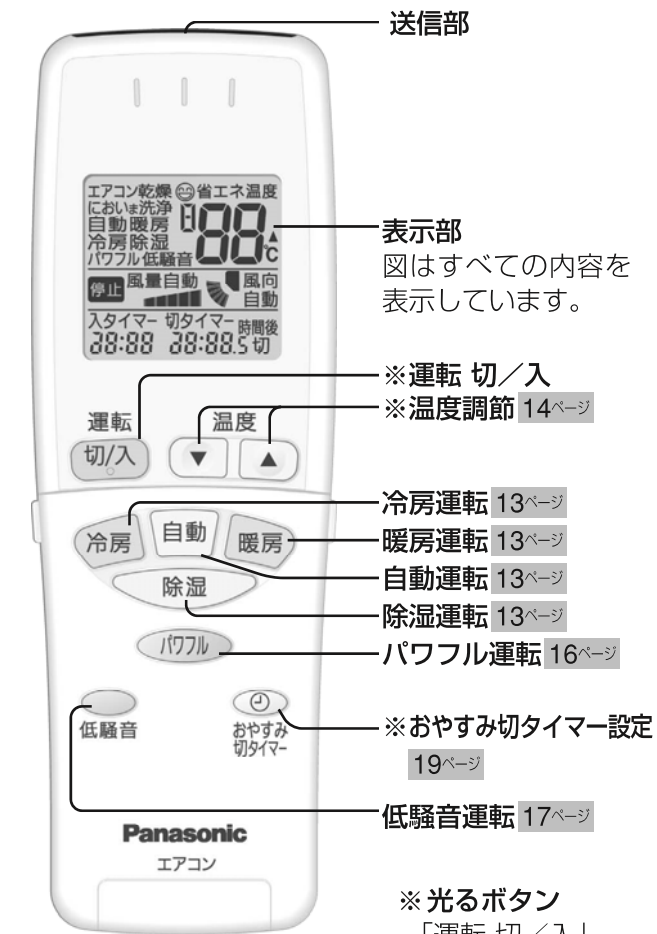

開けたとき

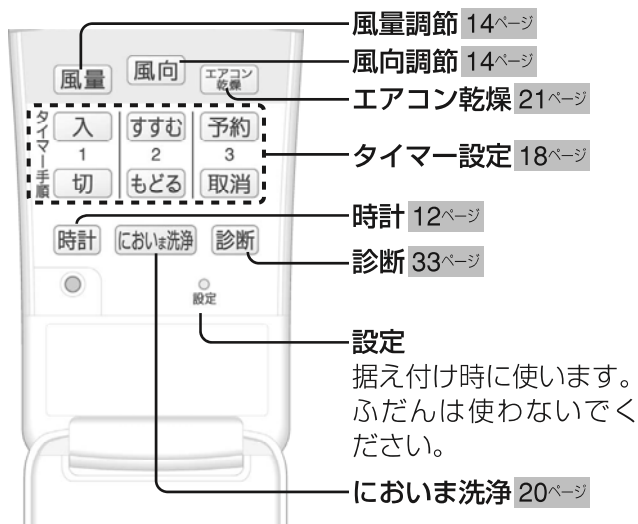

室外ユニット

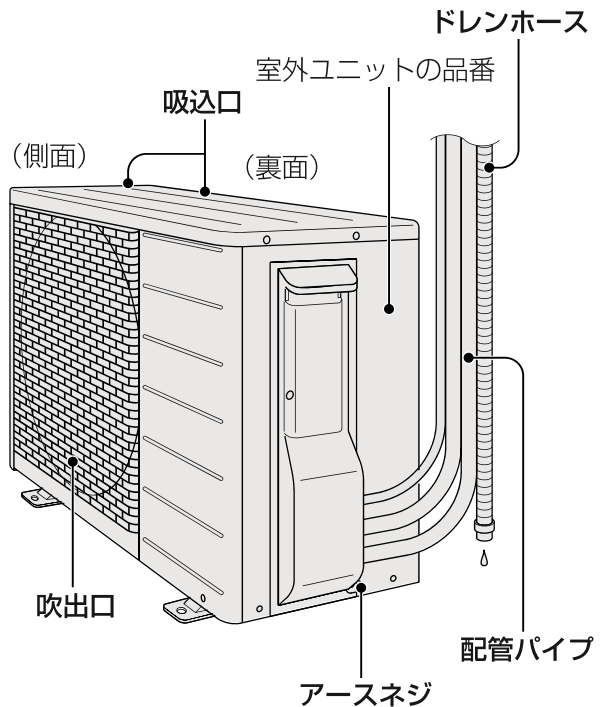

リモコンの操作について

- 必ず本体の受信部に向けて!!
- 受信は音でお知らせします。

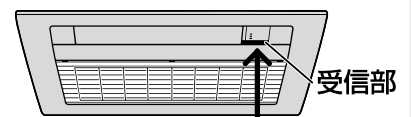

- “ピッ” 運転や設定、設定の取り消し
- “ピー” 停止

送信距離：
正面で約7m



壁ビルトイン、フリービルトインも室内ユニットの受信部（受信装置）に向けてください。

各部の名前と働き／付属品／準備（電源）

フリービルトイン

共通

準備（リモコン）と確認

共通

乾電池の寿命

- 約1年です。（受信がしにくくなったときや、リモコンの表示がうすくなったときに交換。）
- 付属の乾電池は、最初に使用するために用意しているもので、1年未満で消耗することがあります。

乾電池の取扱い

- 乾電池の交換は、単4形アルカリ乾電池（LR03タイプ）を2個同時にする。（マンガン乾電池では使用期間が短くなります）
- 充電式（Ni-Cd、ニッケル水素など）は使わない。（寸法・形状・性能の一部が異なるため）
- 長期間使わないときは、取り出す。（液漏れの防止）

リモコンを保管するときは

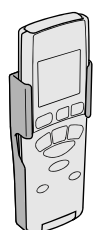
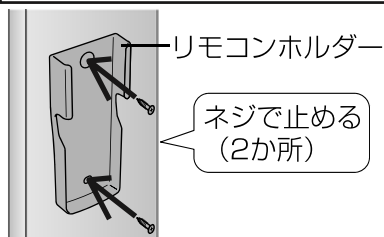

リモコンは
上から差し込む

- 掛けたまま操作すると、受信しないことがあります。手に持って、本体受信部に向けてください。 [11ページ](#)

本体周辺の確認

〈室内ユニット〉

- 吸込口や吹出口付近をタンスなどで、ふさいでいませんか？

〈室外ユニット〉

- 積雪や植木鉢などで、吸込口や吹出口をふさいでいませんか？
- ドレンホースの排水口が、ふさがれていませんか？
- 吹出口からの風が、周囲の迷惑になっていませんか？
- 動植物に、直接風が当たっていませんか？

リモコン

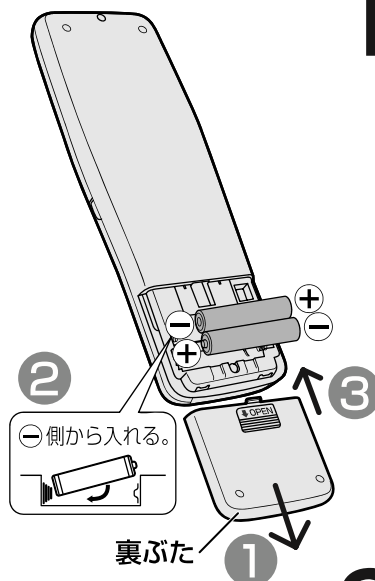

1

乾電池を入れる

- ① 裏ぶたを開ける
- ② 乾電池を入れる

リモコン表示部



◀点滅

（上図のような表示が出ないときは乾電池を入れ直す）

- ③ 裏ぶたを閉める

2

現在時刻を合わせる

- ① 扉を開ける
- ② 時計 を押す



◀点滅

- ③ すすむ もどる で
現在時刻を合わせる



◀点滅

（例）午後2時30分は、「14:30」

- 夜の12時は「0:00」です。
- 押し続けると早送りします。

- ④ 予約 を押す



◀点灯

- 30秒間、ボタン操作がないと、表示している時刻で設定されます。

下図の距離をあげないと、エアコンの能力が低下したり、テレビやラジオに雑音が入るおそれがあります。

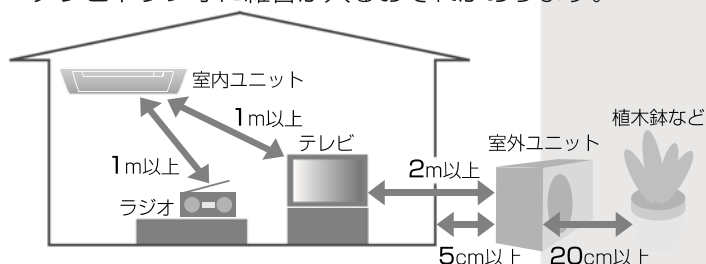

- 火災警報器と室内ユニットの吹出口は1.5m以上の距離をあげてください。
- 調理場や機械工場など、油煙の多い場所への設置はさけてください。
- テレビなど他のリモコンのボタンが、リモコンラック（小物入れ）などに当たり、押されていないことを確認してください。押されていると、信号が混信して、受信しないことがあります。

自動 暖房 冷房 除湿

運転の内容（暖房・冷房・除湿）を設定温度などに応じて選ぶ「自動」、暖めたいとき「暖房」、冷やしたいとき「冷房」、湿気を取りたいとき「除湿」の運転ができます。

自動 暖房 冷房 除湿 の
いずれかを選ぶ
(選んだ運転の内容を表示します)



●温度・風量・風向を調節できます。14ページ

■停止するとき **運転 切/入** を押す

リモコン表示部

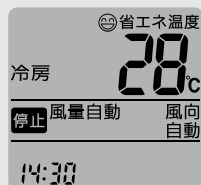

室内ユニット表示部・受信装置

●運転中(ランプの位置・形状は一例です。)

緑

- 運 転
- タイマー
- においま洗淨

自動のときは

- 運転開始時、運転ランプ（緑）が約30秒間点滅します。（運転の内容を選んでいるため）
- 運転の内容がお好みに合わない場合は、暖房・冷房・除湿運転のいずれかに変えてください。

暖房のときは

- 運転開始時、運転ランプ（緑）が点滅。冷たい風が出るのを防ぐため、数分間、風が出ないことがあります。（風量手動のときは、吹き出しからしばらくの間、冷たい風が出る場合があります。）

冷房・除湿のときは

- 風量自動で運転開始時、約10秒間送風後、風が止まり、約1分後に風が出ます。（エアコン内部に付着したにおいが出るのを防ぐため）

お知らせ

- 冷房は28℃以上、暖房は20℃以下（省エネ推奨温度）に設定すると、リモコンに「省エネ温度」を表示します。

上手な使い方

- カーテンは省エネの強い味方！特に夏場は直射日光を防ぐと、約5%の省エネに！
- 初夏など、蒸し暑くジメジメするときには「除湿」を！夏場でも湿度が下がれば不快感は和らぎ、冷やし過ぎの防止にもなります。

準備(リモコン)と確認 共通 自動・暖房・冷房・除湿

温度 風量 風向

お好みで、温度・風量・上下の風向を調節できます。
左右の風向は、手で調節できます。

風量を自動で使うと

- **暖房時**
運転開始時（風の温度が低いとき）はごく弱く、暖まると強めの風量になります。
- **冷房・除湿時**
運転開始時、約10秒間送風後、風が止まります。（エアコン内部に付着したにおいが出るのを防ぐため）約1分後、風量を変化させながら出ます。除湿時は、室温が設定温度に近づくと、ごく弱い一定風量になります。

風向を自動で使うと

天井ビルトイン

- **暖房時**
運転開始時（風の温度が低いとき）は水平方向、暖まると下方向に吹き出し、その後スイング。
- **冷房・除湿時**
スイング。

壁ビルトイン

- **暖房時**
運転開始時（風の温度が低いとき）は水平方向、暖まると下方向に吹き出します。（スイングしません）
- **冷房・除湿時**
スイング。

フリービルトイン

（天袋設置（押入れ上）・下り天井設置）

- **暖房時**
運転開始時（風の温度が低いとき）は水平方向、暖まると下方向に吹き出します。（スイングしません）
- **冷房・除湿時**
スイング。

フリービルトイン

（地袋設置（押入れ下））

- **暖房時**
運転開始時（風の温度が低いとき）は上方向、暖まると水平方向に吹き出します。（スイングしません）
- **冷房・除湿時**
スイング。

上手な使い方

- 暖気は上に、冷気は下にたまるため、風向は“暖房は下向き、冷房は上向き”がコツ。風量・風向は自動をおすすめします。

風量を調節する

押すたびに表示が変わります。

風量自動



温度を調節する



押すと1℃ずつ変わります。

- **設定範囲：**
16～30℃



上下の風向を調節する

押すたびに表示が変わります。

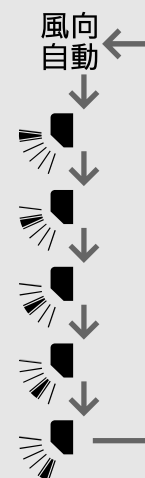

- **お願い**
上下の風向は必ずリモコンで調節してください。（手で動かすと誤動作・露付き・破損の原因）
- **お知らせ**
フリービルトインの天井内設置は風向調節できません。

左右の風向を調節する

直接左右風向ルーバーを手で持って調節する。(壁ビルトインを除く)

天井ビルトイン

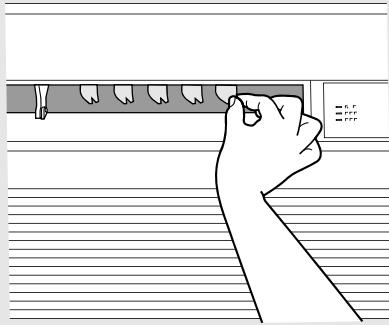

壁ビルトイン

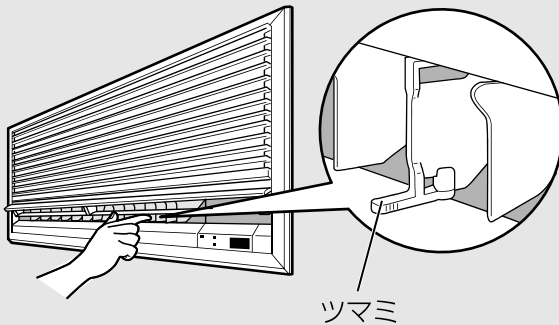

必ずつまみ（左右各1か所）を持って動かしてください。

フリービルトイン（天袋・地袋設置の場合）

※ 左右風向変更羽根可動式のグリルを使用したとき。

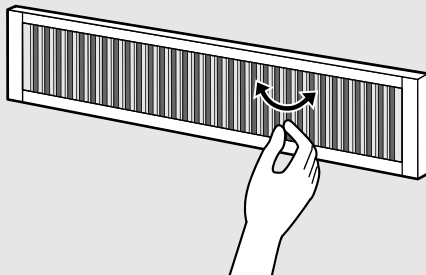

■お守りください

ファンが高速で回転しているため、奥の方まで指を入れないでください。

上下の風向について

- 冷房・除湿時は露付き防止、暖房時は冷風防止のために上下風向ルーバーの角度が自動的に変わることがあります。
- ルーバーの可動範囲は、運転内容によって異なります。

天井ビルトイン

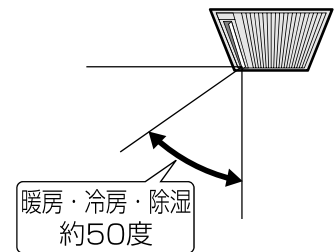

壁ビルトイン

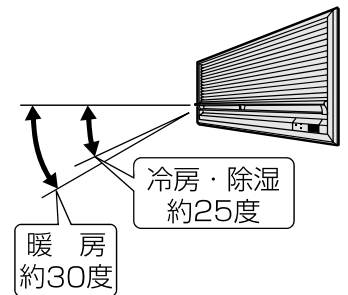

フリービルトイン

(天袋設置(押入れ上)・下り天井設置)

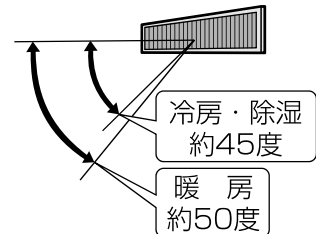

フリービルトイン

(地袋設置(押入れ下))

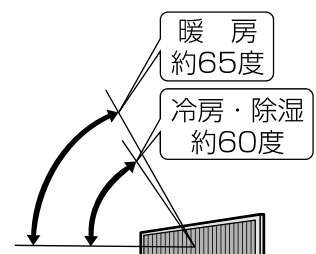

パワフル

設定温度や風量を自動調節し、暖房感、冷房感を高めます。
帰宅時やお風呂上がりなど、早く暖めたい、冷やしたいときにおすすめです。

温度について

- 設定よりも暖房で高め、冷房・除湿で低めになります。

風量について

- 暖房・冷房時は、設定よりも強めの風量になります。
- 除湿の運転開始時は強め、室温が設定温度に近づくと、設定風量に関係なく、弱めの一定風量になります。

お知らせ

- 低騒音運転との併用はできません。

上手な使い方

- 急なお客様などで、早く暖めたい、冷やしたいときにおすすめします。

冷房などの運転中に
パワフル を押す

(「パワフル」を表示します)



■ 取り消すとき
もう一度 **パワフル** を押す
(「パワフル」表示が消えます)

低騒音

室内ユニットの運転音を静かにしたいときに、お使いください。

冷房などの運転中に

 を押す

(「低騒音」を表示します)



■取り消すとき

もう一度  を押す

(「低騒音」表示が消えます)

風量について

- 暖房・冷房時は、設定よりも少し弱めの風量になります。
- 除湿の運転開始時は、少し弱め、室温が設定温度に近づくと、設定風量に関係なく、ごく弱い一定風量になります。

お知らせ

- 能力をおさえて運転するため、十分に冷えない、暖まらないことがあります。
- 運転中、室内・室外ユニットの運転音が上がることがあります。(エアコン保護のため)
- パワフル運転との併用はできません。

上手な使い方

- 運転音が気になる、おやすみ中などにおすすめします。

●予約中 (ランプの位置・形状は一例です。)

橙

- 運 転
- タイマー
- においま洗淨

入タイマーのときは

- 予約時刻に室温が設定温度近くになるよう、早めに運転が始まります。(最長約40分前)
リモコンの表示は「停止」のままですが、予約時刻になると「停止」から運転中の表示に変わります。

お願い

- 予約時には、現在時刻が合っていることを確認してください。

12ページ

お知らせ

- タイマーを予約すると、現在時刻は消え、取り消すと表示します。
- エアコン乾燥設定中は、タイマー予約ができません。(エアコン乾燥を取り消してください。)

21ページ

タイマー

毎日、予約した時刻になると自動的に運転(入タイマー)したり、停止(切タイマー)したりします。
「入」と「切」のタイマーは組み合わせて予約できます。



■入タイマーの予約

(例) 午前7時を予約する

- 1 入 を押す
(「入タイマー」が点滅)
- 2 すすむ もどる を押し
予約時刻を設定する
●10分単位で表示が変わり、押し続けると早送りします。
●夜の12時は、「0:00」です。
- 3 予約 を押す
入タイマー 7:00 (「入」の予約完了)

■切タイマーの予約

(例) 午前11時を予約する

- 1 切 を押し
- 2 上記の手順「2」「3」で予約する
- 3 切タイマー 11:00 (「切」の予約完了)

■予約時刻の変更

予約と同じ手順で、変更する。

■予約時刻の取り消し

- 入 または 切 を選んで、 取消 を押す。
- (すべての予約を取り消すときは 取消 のみを押す。)

おやすみ切タイマー

選んだ予約時間後に運転を自動停止します。
寝ている間の冷やしすぎ、暖めすぎの防止に。



冷房などの運転中に

を押して
時間を選ぶ

押すたびに表示が変わります。

- [0.5時間後切] ←
- ↓
- [1時間後切]
- ↓
- [2時間後切]
- ↓
- [3時間後切]
- ↓
- [5時間後切]
- ↓
- [7時間後切]
- ↓
- [9時間後切]
- ↓
- 取り消し

室内ユニット表示部・受信装置

●予約中(ランプの位置・形状は一例です。)

- 緑 ■ 運 転
- 橙 ■ タイマー
- においま洗淨

おやすみ切タイマーのときは

- おやすみ切タイマーで運転開始から3時間後、自動的に設定温度が変わります。
(リモコンの表示は変わりません)

暖房時	約1℃下がる
冷房・除湿時	約1℃上がる

お知らせ

- 切タイマーと同時に使うときは、おやすみ切タイマーが優先します。

(例)

- 切タイマーを午後11時に予約し、おやすみ切タイマーを午後9時から「5時間後切」に予約した場合、停止は、午前2時になります。

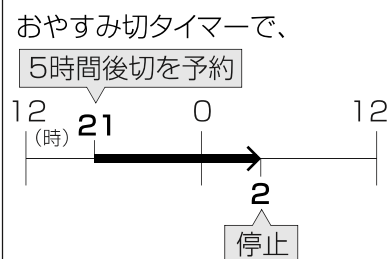
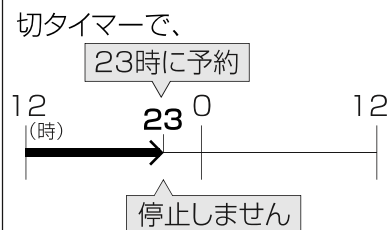

タイマー予約

おやすみ切タイマー

●**運転中** (ランプの位置・形状は一例です。)

- 運 転
- タイマー
- においま洗淨

点滅：におい除去運転
点灯：においカット機能

におい除去運転のときは

- エアコン内部に付着したにおい成分を送風と暖房運転で吹き飛ばします。
室内温度と湿度が上がりますので、室内ににおいが出てきますので、部屋の窓を開けるなど、換気をしてください。
- 風量・風向はリモコン表示に関係なく自動になります。運転中に上下風向ルーバーを閉じることがあります。(調節はできません)
- 自動・暖房・冷房・除湿運転中に「においま洗淨」ボタンを3秒以上押すと、におい除去運転(においま洗淨ランプ点滅)後、においカット機能が設定(においま洗淨ランプ点灯)され、元の運転状態に戻ります。
- 途中で停止するとき
「運転 切/入」ボタンを押す。
(途中で停止すると、効果はありません。)

においカット機能のときは

- 冷房・除湿の運転開始時、付着したにおいが出るのを防ぐため約10秒送風後、約1分間、風を止めてから吹き出します。
- 運転中に風が出たり、止まったりを繰り返すことがあります。
- 暖房運転中、においカット機能は動きません。

お知らせ

- エアコン乾燥設定中に、におい除去運転はできません。(エアコン乾燥を取消してください。)
- エアコン乾燥設定中は、においカット機能が同時に設定され、取消することはできません。
- においま洗淨の使用を続けても、においが気になるときは、専門業者による内部洗淨をおすすめします。お買い上げの販売店、または修理ご相談窓口へご依頼ください。 39ページ

においま洗淨

エアコン内部に付着した、におい成分を除去したり(におい除去運転)、運転開始時に、においが風とともに出るのを防ぎます(においカット機能)。冷房・除湿のシーズン前後におすすめします。

**シーズン前後の停止中に
「においま洗淨」を3秒以上押す**

- 約20分間、におい除去運転(送風→暖房→送風)した後、自動停止します。においカット機能が自動で設定されます。

におい除去運転中は…

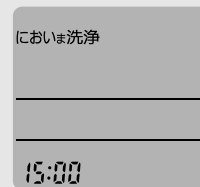

約20分後
においカット機能が設定

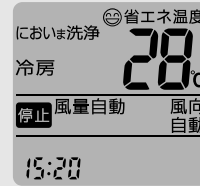

(次の運転開始時から、においカット機能が働きます。)

**「においカット機能」だけを設定するとき
冷房などの運転または停止中に
「においま洗淨」を押す**

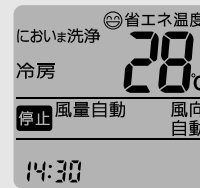

- 取り消すとき
もう一度「においま洗淨」を押す
(「においま洗淨」表示が消えます)



■においま洗淨の運転例

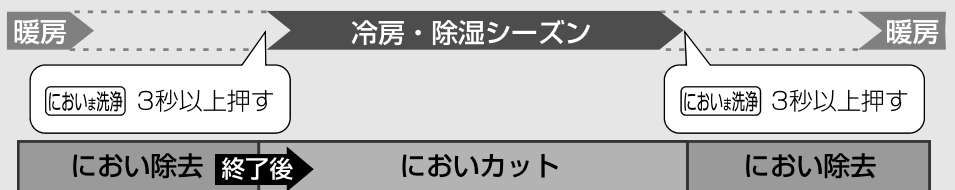

エアコン乾燥

毎日設定した時刻になると、エアコン内部のカビの繁殖を防ぐために、内部を乾燥させる運転を行います。(エアコン乾燥運転) 設定中は運転開始時に、においが風とともに出るのを防ぎます。(においカット機能)



1 冷房などの運転中 または停止中に エアコン乾燥 を押す

(「エアコン乾燥」が点滅)

2 すすむ もどる を押し 設定したい時刻を 合わせる

- 10分単位で表示が変わり、押し続けると早送りします。
- 夜の12時は、「0:00」です。

3 予約 を押す

(「エアコン乾燥」と「においま洗淨」が点灯し、設定完了。同時に、においカット機能が設定されます。)

- 設定時刻になるとエアコン乾燥運転を開始し、約50分以内に自動終了後、元の状態に戻ります。
- 次の冷房・除湿の運転開始時から、においカット機能が働きます。

20ページ

■設定時刻の変更

設定と同じ手順で、変更する。

■取り消すとき

エアコン乾燥 を押してから、
取消 を押す
(「エアコン乾燥」と「においま洗淨」
表示が消えます)

室内ユニット表示部・受信装置

●運転中(ランプの位置・形状は一例です。)

- 緑 ■ 運 転
- 白 □ タイマー
- 緑 ■ においま洗淨

点滅：エアコン乾燥運転
点灯：においカット機能

エアコン乾燥運転のときは

- 送風と暖房により、エアコン内部を乾燥させます。室内温度と湿度が上がりますので、においが出てくる場合がありますので、お部屋に人がいない時刻の設定をおすすめします。
- 風量・風向はリモコン表示に関係なく、自動になります。運転中に上下風向ルーバーを閉じることがあります。(調節はできません)
- 自動・暖房・冷房・除湿運転中に、エアコン乾燥運転を開始すると、運転終了後、元の運転内容に戻ります。
- 途中で停止するとき「運転切/入」ボタンを押す。(途中で停止すると、効果はありません。)

お願い

- 設定時には、現在時刻が合っていることを確認してください。

12ページ

お知らせ

- エアコン乾燥を設定すると、現在時刻は消え、取り消すと表示します。
- タイマー予約との同時設定はできません。タイマー予約中にエアコン乾燥を設定すると、タイマー予約は取り消されます。(室内ユニットのタイマーランプ消灯)
- エアコン乾燥設定中に、におい除去運転はできません。(エアコン乾燥を取り消してください。)
- エアコン乾燥設定中に、においカット機能を取り消すことはできません。
- エアコン乾燥設定中は、停止中にも室内ユニット表示部、受信装置のにおいま洗淨ランプが点灯します。

においま洗淨

エアコン乾燥

リモコン扉開ける

お手入れ

天井ビルトイン

(エアフィルター・除菌フィルター)

定期的なお手入れで、より清潔・快適に！
お手入れ時期は目安です。早めのお手入れをおすすめします。



禁止

お客様自身で、室内ユニット内部の洗浄はしない。(水漏れや発煙・発火の原因)
お買い上げの販売店または、修理ご相談窓口へご依頼ください。

お手入れの前に

- ① 運転停止後、電源を「切」にし
- ② 吸込グリルを開ける

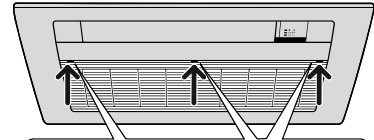

押一開 3か所を押して開ける

高所・両手での作業になるため、転倒・落下にご注意ください。

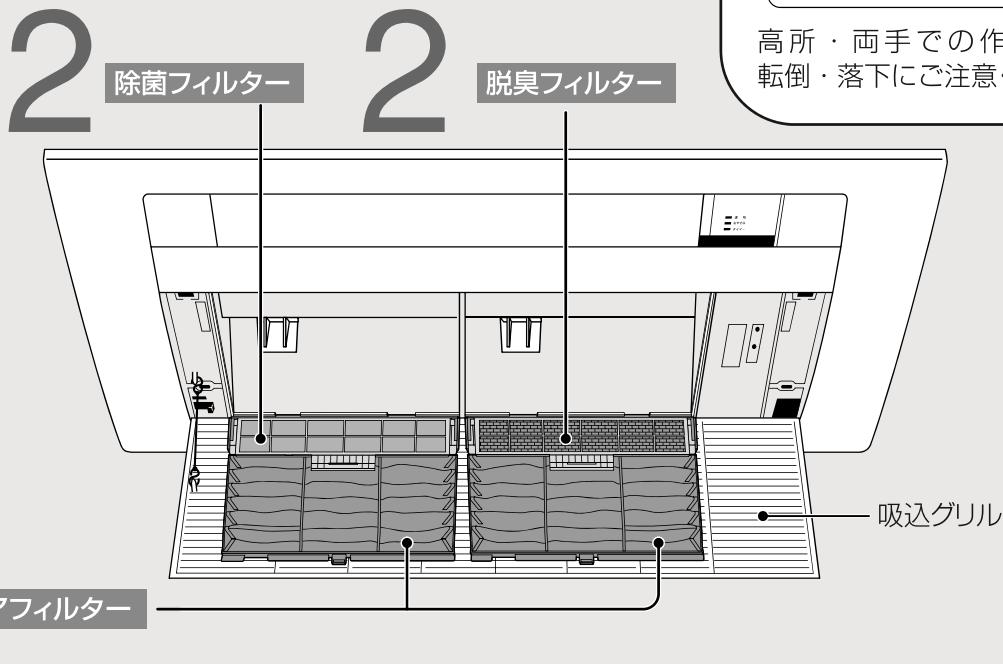

エアフィルター

約1か月半に1回
掃除機でほこりを吸い取る

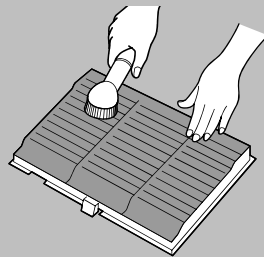

1 エアフィルター（左右）をはずす

- ツマミをつまんで下に引く。

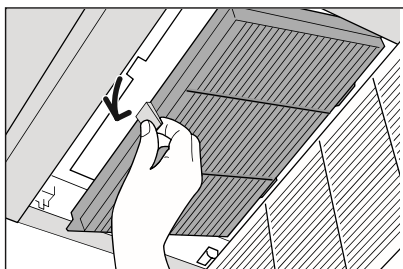

取り付けかた

- 突起部を穴にはめ込む。

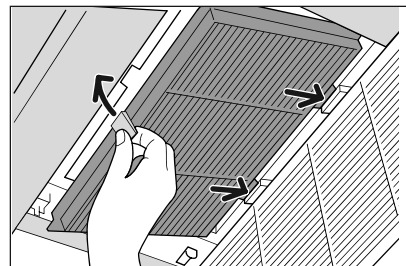

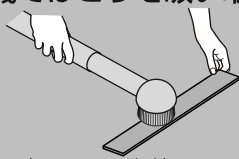
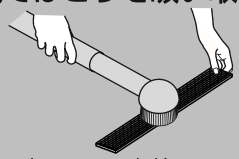
除菌フィルター	脱臭フィルター
約半年に1回 掃除機でほこりを吸い取る	約半年に1回 掃除機でほこりを吸い取る
	
※約10年に1回交換	※約10年に1回交換
別売品 品番：CZ-SAF11 希望小売価格（税抜）：2,200円 （2014年2月現在）	別売品 品番：CZ-SAD10A 希望小売価格（税抜）：2,200円 （2014年2月現在）

1 エアフィルター（左右）をはずす 22ページ

2 エアフィルターから除菌フィルター、脱臭フィルターをはずす

エアフィルター

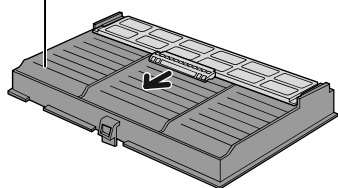

取り付けかた

- フィルター枠のレール部をエアフィルターの溝に挿入する。「手前」表示のある面を上につける。

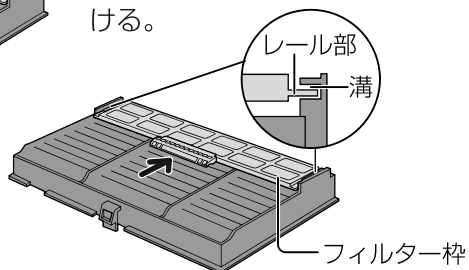

3 フィルター枠を開け、交換する

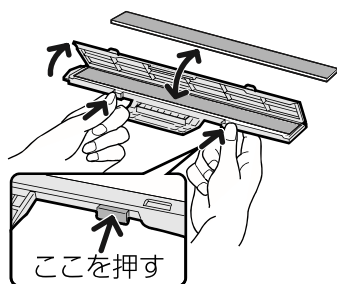

お手入れの後は

- ① 吸込グリルを閉じる
- ② 電源を「入」にする

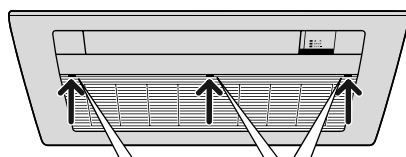

押一開 3か所を押して閉じる

エアフィルター

ひどい汚れのときは

- 薄めた台所用洗剤（中性）で、つけ置き洗いし、よくすすいでから十分に乾かしてください。

水洗いするときは

- タワシのような硬いものや、漂白剤は使わないでください。また、ストーブやドライヤーなどで乾かさないうでください。（傷、変色、変形の原因）

除菌フィルター・脱臭フィルター

- 水洗いはできません。油汚れなどが気になるときは、早めの交換をおすすめします。

お願い

不要になったフィルターの処理は

- 不燃物ゴミとして、地域のゴミ分別方法に従ってください。

お知らせ

- 除菌フィルターと脱臭フィルターは、左右どちらに付けても効果は変わりません。

別売品は販売店でお買い求めいただけます。

パナソニックの家電製品直販サイト「パナソニックストア」でもお買い求めいただけます。
<http://jp.store.panasonic.com/>

パナソニックグループのショッピングサイト



- エアフィルターがこわれたときなどは、お近くの販売店でお買い求めください。

品番：CWD00228（1枚）
希望小売価格（税抜）：1,000円
（2014年2月現在）

別売品の紹介

除菌フィルターまたは脱臭フィルターの替わりに、わさび防カビパック（カビSTOPパー）を取り付けることができます。

品番：CZ-SW5A（1個）
希望小売価格（税抜）：1,650円
（2014年2月現在）

お手入れ

天井ビルトイン

(吸込グリル・室内ユニット・リモコン)

こまめなお手入れで、より清潔・快適に！
お手入れ時期は目安です。早めのお手入れをおすすめします。

お手入れの前に

- ① 運転停止後、
電源を「切」にし
- ② 吸込グリルを開ける

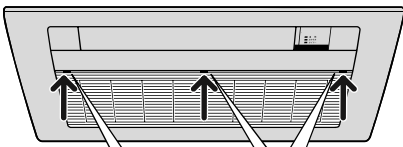

押一開 3か所を押して開ける

高所・両手での作業になるため、
転倒・落下にご注意ください。

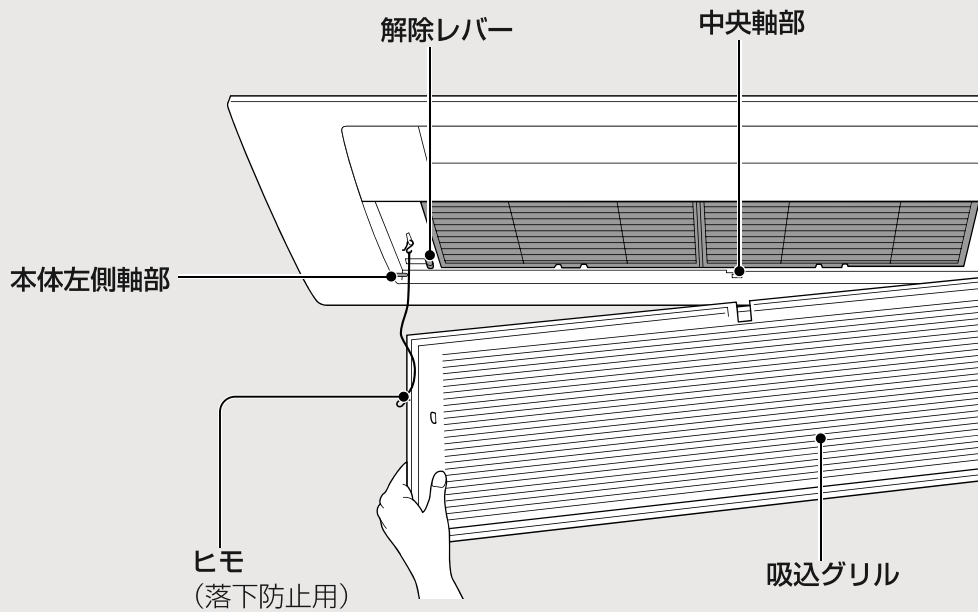

吸込グリル

洗って乾かす

柔らかい布やスポンジで軽くふくように水洗いする。
その後、水気を十分ふき取るか、陰干しする。

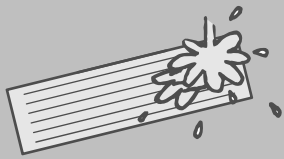

1 吸込グリルをはずす (必ず手で持ってはずしてください)

- ① 吸込グリルを持って、解除レバーを解除側に押しはさず。
- ② 吸込グリル側のヒモをはずす。

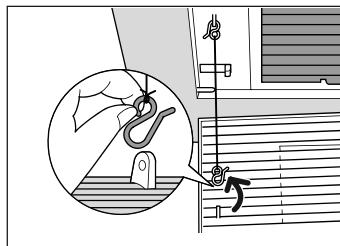
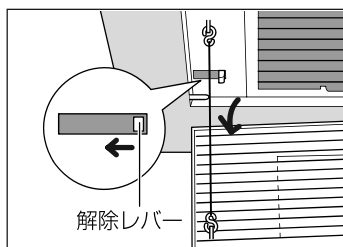

取り付けかた

- ① 吸込グリルの右側凹部を、本体右側軸部に差し込む。
- ② 解除レバーを解除側に押しながら、吸込グリルを本体左側軸の位置に合わせ、解除レバーを元に戻す。
- ③ 吸込グリル側のヒモを付ける。

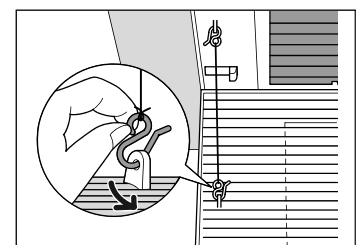
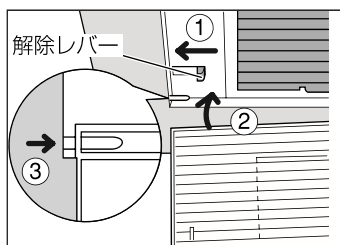
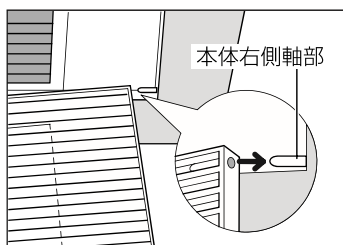

本体右側軸部

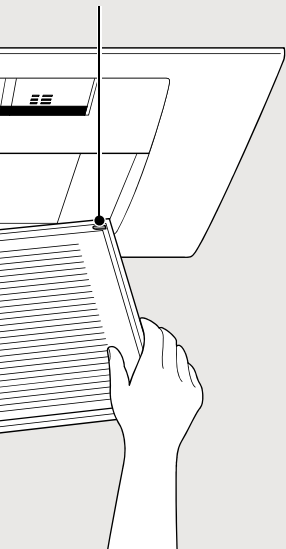

室内ユニット(外観)やリモコン

からぶきする

柔らかい布を使う。
(化学ぞうきんなどを使うときはその注意書きに従ってください。)

光るボタンは、汚れてくると
光りにくくなります。 **11**ページ



吸込グリル

ひどい汚れのときは

- 薄めた台所用洗剤（中性）で、水洗いし、よくすすいでから水気を十分ふき取るか、陰干しする。

水洗いするときは

- タワシのような硬いものや、漂白剤は使わないでください。また、ストーブやドライヤーなどで乾かさないうでください。
(傷、変色、変形の原因)

室内ユニット(外観)・リモコン

ひどい汚れのときは

- 薄めた台所用洗剤（中性）を含ませ、よくしぼった布でふき取り、その後からぶきする。
- 40℃以上のお湯、シンナーなどの揮発性のもの、みがき粉を使わないでください。
(変形、変色、傷の原因)

お手入れの後は

- ① 吸込グリルを閉じる
- ② 電源を「入」にする

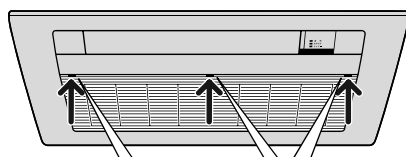

押一開 3か所を押して閉じる

お手入れ

壁ビルトイン

(エアフィルター・室内ユニット・リモ

定期的なお手入れで、より清潔・快適に！
お手入れ時期は目安です。早めのお手入れをおすすめします。

警告



禁止

お客様自身で、室内ユニット内部の洗浄はしない。(水漏れや発煙・発火の原因)
お買い上げの販売店または、修理ご相談窓口へご依頼ください。

お手入れの前に

- ① 運転停止後、電源を「切」にし
- ② 吸込グリルを開ける

- ① 「引-開」部を手前に引き、上へあげる。
- ② グリル支えを、吸込グリルの溝に合わせ固定する。

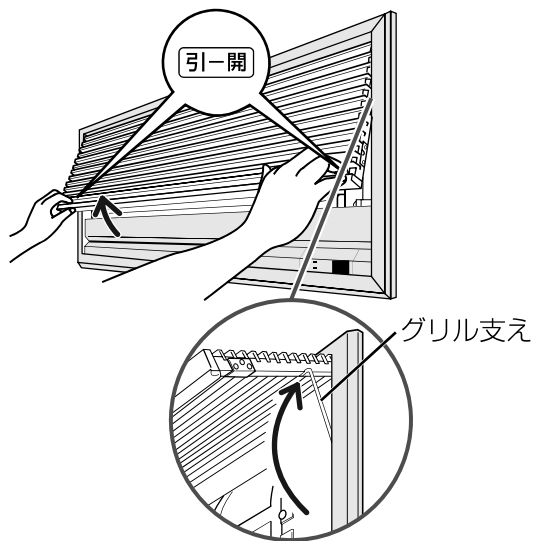

高所・両手での作業になるため、転倒・落下にご注意ください。

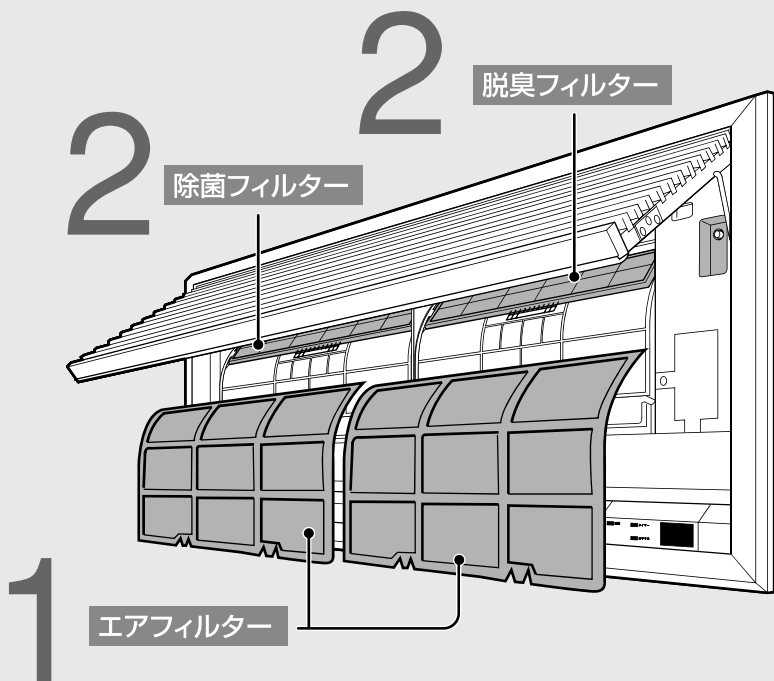

エアフィルター

約2週間に1回
掃除機でほこりを吸い取る

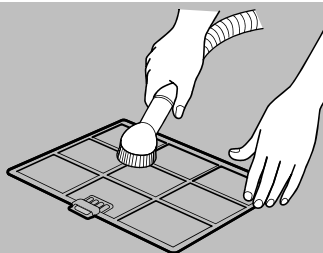

1 エアフィルター (左右) をはずす

- 少し持ち上げ、手前に引き下げる。

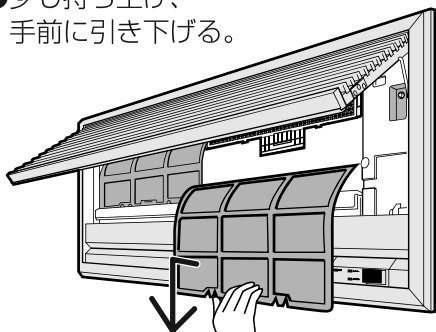

取り付けかた

- 「手前」表示のある面を手前に付ける。

室内ユニット(外観)やリモコン

からぶきする

柔らかい布を使う。
(化学ぞうきんなどを使うときはその注意書きに従ってください。)

光るボタンは、汚れてくると光りにくくなります。 **11**ページ

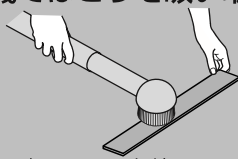
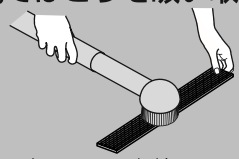
除菌フィルター	脱臭フィルター
<p>約半年に1回 掃除機でほこりを吸い取る</p>  <p>※約10年に1回交換</p>	<p>約半年に1回 掃除機でほこりを吸い取る</p>  <p>※約10年に1回交換</p>
<p>別売品 品番：CZ-SAF11 希望小売価格（税抜）：2,200円 （2014年2月現在）</p>	<p>別売品 品番：CZ-SAD10A 希望小売価格（税抜）：2,200円 （2014年2月現在）</p>

1 エアフィルター（左右）をはずす 26ページ

2 除菌フィルター、脱臭フィルターをはずす

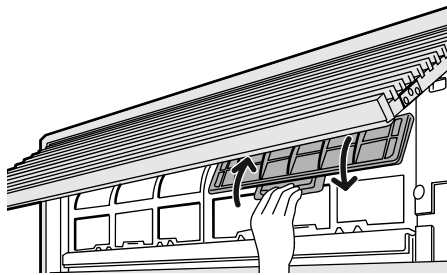

取り付けかた

- 「手前」表示のある面を手前に、逆の手順で付ける。

3 フィルター枠を開け、交換する

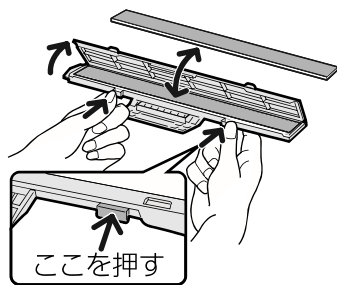

ここを押す

お手入れの後は

- ① 吸込グリルを閉じる**
グリル支えをはずして元の位置へ戻し、吸込グリルを閉じる。
- ② 電源を「入」にする**

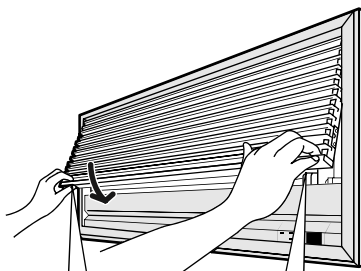

引-開 2か所を押して閉じる

エアフィルター

ひどい汚れのときは

- 薄めた台所用洗剤（中性）で、つけ置き洗いし、よくすすいでから十分に乾かしてください。

水洗いするときは

- タワシのような硬いものや、漂白剤は使わないでください。また、ストーブやドライヤーなどで乾かさないうでください。（傷、変色、変形の原因）

除菌フィルター・脱臭フィルター

- 水洗いはできません。油汚れなどが気になるときは、早めの交換をおすすめします。

室内ユニット（外観）・リモコン

ひどい汚れのときは

- 薄めた台所用洗剤（中性）を含ませ、よくしぼった布でふき取り、その後からぶきする。
- 40℃以上のお湯、シンナーなどの揮発性のもの、みがき粉を使わないでください。（変形、変色、傷の原因）

お願い

不要になったフィルターの処理は

- 不燃物ゴミとして、地域のゴミ分別方法に従ってください。

お知らせ

- 除菌フィルターと脱臭フィルターは、左右どちらに付けても効果は変わりません。

別売品は販売店でお買い求めいただけます。

パナソニックの家電製品直販サイト「パナソニックストア」でもお買い求めいただけます。
<http://jp.store.panasonic.com/>

パナソニックグループのショッピングサイト



- エアフィルターがこわれたときなどは、お近くの販売店でお買い求めください。
品番：CWD00153（1枚）
希望小売価格（税抜）：600円
（2014年2月現在）

別売品の紹介

除菌フィルターまたは脱臭フィルターの代わりに、わさび防カビパック（カビストッパー）を取り付けることができます。
品番：CZ-SW5A（1個）
希望小売価格（税抜）：1,650円
（2014年2月現在）

お手入れ

フリービルトイン

(室内ユニット・リモコン・エアフィル)

定期的なお手入れで、より清潔・快適に！
お手入れ時期は目安です。早めのお手入れをおすすめします。

警告



禁止

お客様自身で、室内ユニット内部の洗浄はしない。
(水漏れや発煙・発火の原因)
お買い上げの販売店
または、修理ご相談窓口
へご依頼ください。

お手入れの前に

運転停止後、
電源を「切」にする

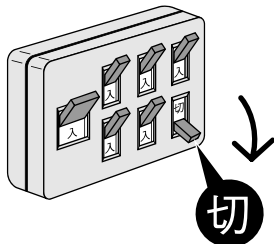

切

室内ユニット(外観)やリモコン

からぶきする

柔らかい布を使う。
(化学ぞうきんなどを使うときはその注意書きに従ってください。)

光るボタンは、汚れてくると光りにくくなります。 **11ページ**



■天袋・地袋設置の場合



エアフィルター

約2週間に1回
掃除機でほこりを吸い取る

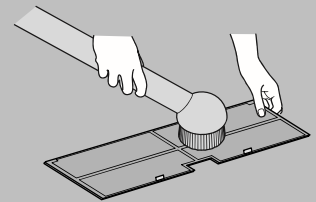

1 吸込グリルをはずす

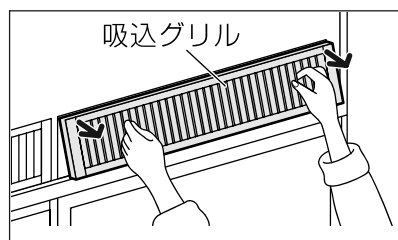

格子を持って吸込グリルをはずす。

取り付けかた

●逆の手順で取り付ける。

高所・両手での作業になるため、転倒・落下にご注意ください。

2 エアフィルターをはずす

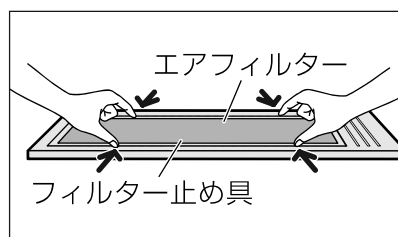

フィルター止め具から、エアフィルターをたわめながら取りはずす。

取り付けかた

●逆の手順で取り付ける。

■ 天井内設置の場合

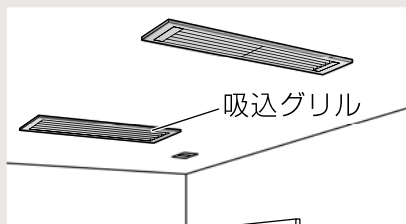

■ 下り天井内設置の場合

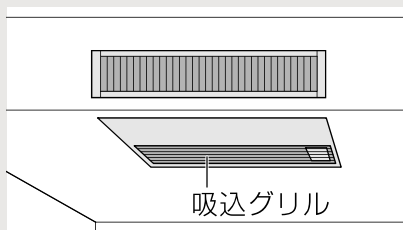

エアフィルター

約2週間に1回
掃除機でほこりを吸い取る

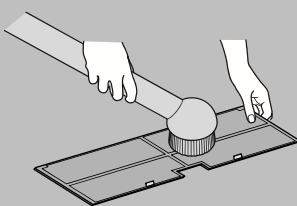

1 吸込グリルを開ける

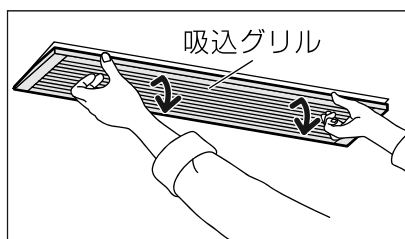

吸込グリルの **引-開** (2か所) を持ち、少し引いて手前へ開ける。

取り付けかた

●逆の手順で取り付ける。

高所・両手での作業になるため、転倒・落下にご注意ください。

2 エアフィルターをはずす

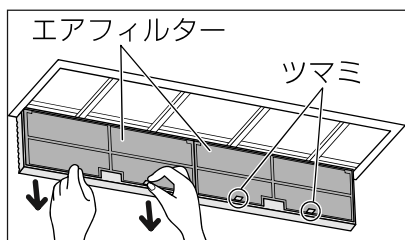

ツマミ (2か所) を持ち、エアフィルターを取りはずす。

取り付けかた

●逆の手順で取り付ける。

お手入れの後は
電源を「入」にする

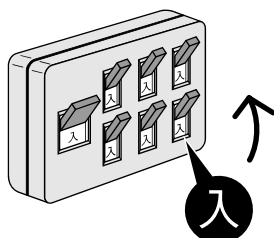

エアフィルター

ひどい汚れのときは

- 薄めた台所用洗剤 (中性) で、つけ置き洗いし、よくすすいでから水気を十分ふき取るか、陰干しする。

水洗いするときは

- タワシのような硬いものや、漂白剤は使わないでください。また、ストーブやドライヤーなどで乾かさないうでください。(傷、変色、変形の原因)

室内ユニット (外観) ・リモコン

ひどい汚れのときは

- 薄めた台所用洗剤 (中性) を含ませ、よくしぼった布でふき取り、その後からぶきする。
- 40℃以上のお湯、シンナーなどの揮発性のもの、みがき粉を使わないでください。(変形、変色、傷の原因)

お知らせ

- エアフィルターがこわれたときなどは、お近くの販売店でお買い求めください。

天袋・地袋設置用

品番: CWD00C057 (1枚)
希望小売価格 (税抜): 2,000円

下り天井内、天井内設置用

品番: CWD00072 (1枚)
希望小売価格 (税抜): 1,000円
(2014年2月現在)

故障かな？

お問い合わせや修理を依頼される前に、まずご確認ください。

	症状	原因・理由	対応方法
本体	よく冷えない、暖まらない	低騒音運転していませんか？ このときは、室温や屋外温度によっては、設定温度にならないことがあります。	風量を変更する。 または低騒音運転を取り消す。 14,17ページ
		屋外の熱を取り入れて暖房するため、屋外温度が0℃以下になると暖房能力は低下します。また、部屋の広さや外気温などの条件によっては設定した温度に到達しないことがあります。	他の暖房器具との併用をおすすめします。
		エアフィルターが汚れていませんか？	エアフィルターのお手入れをしてください。 22,26,28,29ページ
		室内や室外ユニットの吹出口・吸込口をふさいでいませんか？	周辺の障害物を取り除く。 12ページ
		換気扇やガスコンロを使用していませんか？	—————
本体	冷房や除湿時、霧が出ているように見える	部屋の空気が、エアコンから吹き出した冷たい風で冷やされて霧状になるためです。	異常ではありません。
	吹出口などに露が付く	冷房や除湿時に、設定温度を20℃未満にしていますか？ におい除去運転を途中で停止し、続けて冷房や除湿運転をすると、本体内部や吹出口などに露が付くことがあります。	20℃以上にしてください。 冷房や除湿運転するときは、時間を空けて行ってください。
リモコン	運転中、急に動きがおかしくなる	無線などにより誤動作することがあります。	いったん運転を止めて電源を「切」にし、再度電源を「入」にしてから、運転してください。
	運転 切／入ボタンで運転・停止しない 温度調節ボタンなどで運転・停止する	リモコンの表示内容を確認してください。停電や入タイマーの予備運転中、リモコンの表示と運転が一致していないときに、「運転 切／入」や「温度調節」ボタンなどを押すとリモコンの表示内容が送信されるためです。	もう一度、「運転 切／入」を押す。
	タイマー予約時刻になっても運転しない・停止しない	現在時刻は合っていますか？	現在時刻を合わせる。 12ページ
	勝手に運転を開始する、停止する	「入タイマー」「切タイマー」で運転の「入」「切」時刻を予約していませんか？一度予約すると毎日繰り返されます。	—————
	吸込グリルが閉まらない	エアフィルターや吸込グリルが確実に付いていますか？	正しく取り付けられていることを確認してください。
	室内ユニット周辺の天井や壁が黒く汚れる	空気中のちりやほこりがエアコンによる空気の循環や静電気で壁などに付着するためです。壁紙の種類によっては、汚れが付着しやすいものがあります。	エアコン周辺をこまめにお掃除することをおすすめします。
	ドレンホースからの除湿水が少ない	設置環境やご使用状態によっては、ゴミ、ほこりやスライム（軟泥状の物質）などにより除湿水の排水が悪くなることがあります。そのまま使用を続けると、除湿水が排水されずに運転を停止することがあります。状況によっては水が漏れることがあります。	通常のお手入れとは別に定期点検をおすすめします。 35ページ
リモコン	表示がうすい・出ない	乾電池が消耗していませんか？ ＋が逆になっていませんか？	乾電池を交換してください。 ＋は正しく。 12ページ
	タイマー予約ができない	時刻表示「12:00」が点滅していませんか？ エアコン乾燥を設定していませんか？ 設定中、タイマー予約はできません。	現在時刻を合わせる。 12ページ エアコン乾燥の設定を取り消してください。 21ページ

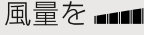
	症状	原因・理由	対応方法
リモコン	受信しない	乾電池が消耗していたり、使用推奨期限が近くありませんか。 インバーター照明があるお部屋では信号を受け付けないことがあります。 テレビやビデオのリモコンのボタンが押された状態になっていませんか？（リモコンラックなどに収納されている場合、詰め過ぎによってボタンが押された状態になり、その信号と混信して、受信しない場合があります。）	乾電池を交換してください。 お買い上げの販売店にご相談ください。
	においカット機能の取り消しができない	エアコン乾燥を設定していませんか？ 設定中は取り消しできません。	_____
	におい除去運転ができない	エアコン乾燥を設定していませんか？ 設定中は運転できません。	エアコン乾燥の設定を取り消してください。 21ページ
風	風がおう	壁やじゅうたん・家具・衣類などにしみこんでいる生活臭が、空気の循環によって出てきたり、エアコン内部に付着した生活臭が風とともに出てくる場合があります。 冷房や除湿から暖房に切り換えた場合、冷媒の流れが切り換わる約5分間、におうことがあります。	においま洗淨をしてください。 20ページ それでも気になるときはお買い上げの販売店にご相談ください。 異常ではありません。
	すぐに冷風・温風が出ない	停止後、すぐに再運転したときはエアコン保護のため送風になります。	必ず、窓を開けて運転するなど換気をしてください。 約3分間お待ちください。
	運転開始時すぐに風が出ない	冷房・除湿時（においま洗淨ランプ点灯時・風量設定時） 室内ユニットに付着した生活臭が、風とともに出るのを防ぐためです。 暖房時 室内温度が低いとき、冷たい風が出るのを防ぐためです。	約1分間お待ちください。 数分かかる場合があります。
	運転中に風が止まる	冷房・除湿時（においま洗淨ランプ点灯時・風量自動時） 風が出たり、止まったりを繰り返すことがあります。室内温度が設定温度に近づいたときに、ムダな運転を止めているためです。	異常ではありません。
		暖房時 室外ユニットに付いた霜を溶かしている間、風が出ません。（霜取り運転）	しばらくお待ちください。
		エアコン乾燥時 運転開始から約40分後、いったん風が止まり、上下風向ルーバーを閉じます。（約10分間）その後、約3分間送風して終了します。	異常ではありません。
	暖房の運転開始時や、運転中に風が寒く感じる	風量を  に設定していませんか？強い風で早く運転することを優先させるため風が十分暖まるまでに風を吹き出します。 リモコンで設定した温度より室内温度が上がりすぎるのを防ぐために、自動的に風の温度を少し下げます。このとき、風が寒く感じるのを防ぐため、風量も弱くなります。 （風量手動のときは、弱くならないことがあります。）	風が寒く感じるときは「風量自動」をおすすめします。 _____
音	“ブシュッ” という音	霜取り運転のときや運転を停止したとき、エアコン内部の冷媒ガスの流れが切り換わる音です。	異常ではありません。
	“ピシッ” “パキッ” という音	温度変化でエアコンの樹脂部分が伸び縮みする音です。	異常ではありません。
	水の流れるような“シャー” “ポコポコ” という音	エアコン内部に冷媒ガスが流れているためです。暖房運転停止後、霜取り運転をすることがあり、このときにも冷媒ガスが流れる音がします。天井ビルトインは、ポンプで水を排水しているためです。	異常ではありません。
	“ピピピピ” という音	試運転時に、異常が発生したことをお知らせしています。（タイマーランプ点滅）	約3分間で音は止まります。お買い上げの販売店にご連絡ください。

故障かな？

こんなときは (Q&A)

Q

■タイマーランプ (橙) が点滅する
“ピピピピ” という音がすることもあります。

天井ビルトイン



- 運 転
- タイマー
- においま洗淨

壁ビルトイン

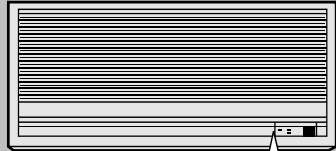

- 運 転
- タイマー
- においま洗淨

フリービルトイン

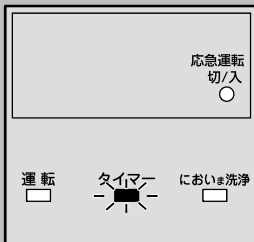

1. 本体をリセットして再運転する

- ① 電源を「切」にする
- ② 再度、電源を「入」にして、リモコンの「運転 切/入」ボタンを押す

●タイマーランプが点滅しない
そのままご使用ください。

●タイマーランプが点滅する
異常をお知らせしています。
手順「2.」で異常の内容を確認してください。

1. 本体をリセットして再運転する

- ① 電源を「切」にする
- ② 再度、電源を「入」にして、リモコンの「運転 切/入」ボタンを押す

●タイマーランプが点滅しない
そのままご使用ください。

●タイマーランプが点滅する
異常をお知らせしています。
手順「2.」で異常の内容を確認してください。

A

2. 異常の内容を室内ユニットで確認する (下記のように、リモコンでも確認することができます。)

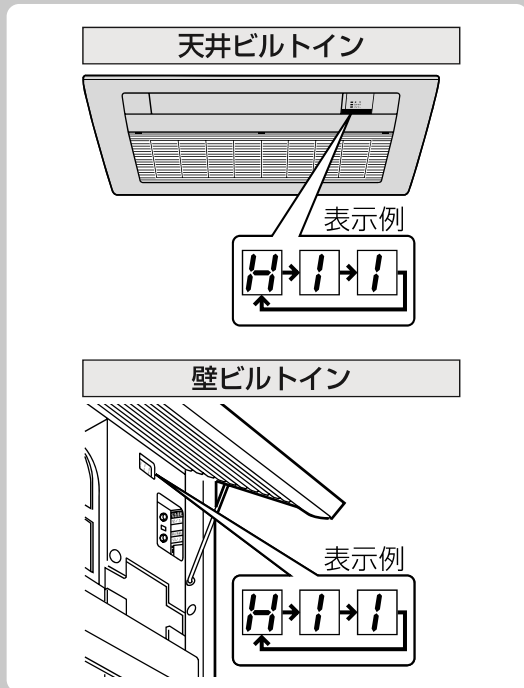

3. 運転を停止後、電源を「切」にしてから、異常の内容（3桁の英数字）を販売店へご連絡ください。

- 表示される英数字
H□□またはF□□
(HまたはFに続く数字は異常の内容によって異なります。)
- 英数字のH23、H27、H28が表示した場合
修理するまでは、リモコンで暖房または冷房のいずれかを一時的に運転できます。
(受信音“ピピピピ”)
ただし能力は制限されます。

2. 異常の内容をリモコンで確認する

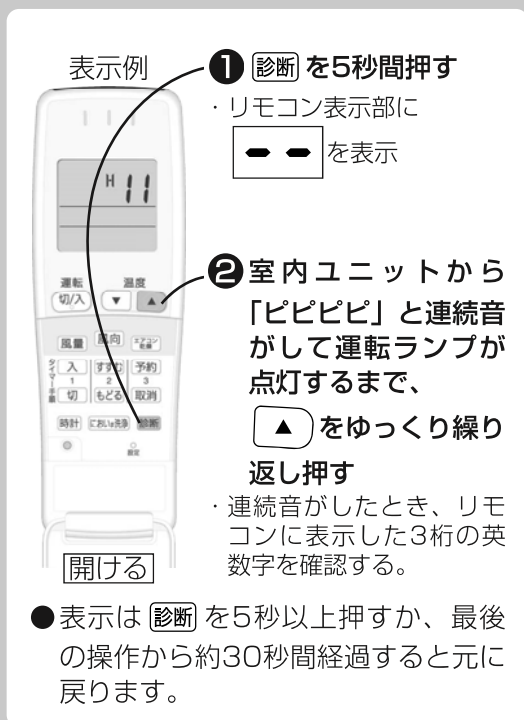

3. 運転を停止後、電源を「切」にしてから、異常の内容（3桁の英数字）を販売店へご連絡ください。

- 表示される英数字
H□□またはF□□
(HまたはFに続く数字は異常の内容によって異なります。)
- 英数字のH23、H27、H28が表示した場合
修理するまでは、リモコンで暖房または冷房のいずれかを一時的に運転できます。
(受信音“ピピピピ”)
ただし能力は制限されます。

こんなときは (Q&A)

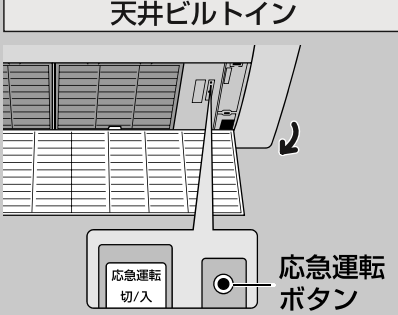
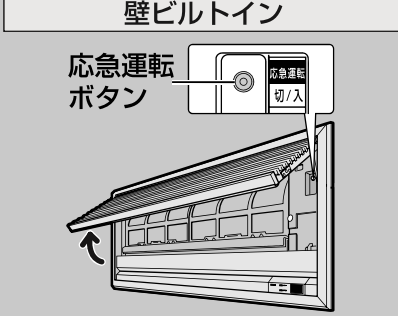
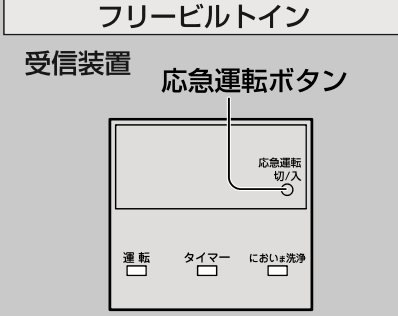
Q	A
<p>■リモコンが使えなくなった</p>	<p>本体で応急運転できます</p> <p>天井ビルトイン</p>  <p>壁ビルトイン</p>  <p>フリービルトイン</p>  <p>① 電源を「入」にする</p> <p>② 応急運転ボタンを押す</p> <ul style="list-style-type: none"> ●設定25℃の自動運転となり、温度調節などはできません。 <p>■停止するとき、もう一度、応急運転ボタンを押す</p> <ul style="list-style-type: none"> ●リモコンはお近くの販売店でお買い求めください。 <p>天井・壁ビルトイン 品番：CWA75C3339X 希望小売価格(税抜)：6,000円</p> <p>フリービルトイン 品番：CWA75C3482X 希望小売価格(税抜)：6,000円 (2014年2月現在)</p> <ul style="list-style-type: none"> ●応急運転ボタンを5秒間押しと、強制冷房運転になります。(据付工事業者用ですので、ふだんは使用しないでください)
<p>■停電になった</p>	<p>●運転は… 停止します。 通電後、あらためて運転してください。</p> <p>●タイマー予約は… 取り消されます。 通電後、もう一度予約してください。</p>
<p>■一つの部屋で2台のエアコンを使いたい</p>	<p>リモコンの設定を変更して、混信を防ぐことができます。 お買い上げの販売店にご相談ください。</p>
<p>■室外ユニットに背面金網を取り付けたい</p>	<p>お買い上げの販売店に取り付けをご依頼ください。</p>

運転のしくみ／定期点検

より快適に使っていただくために、知っておいてください。
 運転条件以外で運転すると、保護装置が働いて、停止することがあります。

運転の種類	運転条件	運転のしくみ
自動	—	● 屋外・室内・設定の各温度に応じて、暖房・冷房・除湿のいずれかを自動的に選びます。30分毎に運転モードを選び直します。
暖房	屋外温度 24℃以下	● 屋外温度が低く湿度が高いとき、室外ユニットに霜がつくことがあります。この霜を溶かす霜取り運転中は風が止まります。 (最長約12分間) 溶けた霜は室外ユニットから排水します。 ● 運転中は、室温が設定温度に近づくと、室温が上がりすぎるのを防ぐため、自動的に風の温度を少し下げます。このとき、冷たい風が出るのを防ぐため、風量は自動的に弱くなります。 (風量手動のときは、弱くならないことがあります。)
冷房	設定温度 20℃以上 室内湿度 90%以下 屋外温度 21~43℃	● においま洗浄ランプ点灯時と風量自動の運転開始時、約10秒間送風後、エアコン内部に付着した生活臭(化粧品、体臭、ペット臭など)が風とともに出るのを防ぐため、約1分間風が出ません。 ● 風量自動で運転中は室内温度が設定温度に近づくと、ムダな運転を止めるため風が止まることがあります。
除湿	屋外温度 16℃以上	● 室温が設定温度に近づくまでは冷房運転。設定温度に近づくと、ごく弱い風量で湿気を取り除く運転になります。 ● においま洗浄ランプ点灯時と風量自動の運転開始時は、約10秒間送風後、エアコン内部に付着した生活臭が風とともに出るのを防ぐため、約1分間風が出ません。
においま洗浄	屋外温度 43℃以下 室内温度 35℃以下	● 冷房や除湿運転を繰り返すと、じゅうたんや建材から発生したにおいや生活臭がエアコン内部に付着します。 このような、においの成分を送風→暖房→送風の運転で除去したり(におい除去運転)風を止めている間に、除湿水と一緒に屋外へ洗い流します。(においカット機能)
エアコン乾燥	屋外温度 43℃以下 室内温度 35℃以下	● 一日一回、送風と暖房することにより、エアコン内部を乾燥させ、カビの繁殖を抑制します。 ● 一度設定しておく、毎日決まった時刻に自動で運転します。 (約50分間・においま洗浄ランプ点滅)

こんなときは(Q&A)

定期点検のおすすめ

エアコンを数シーズンご使用になると内部が汚れ、性能が低下することがあります。
 設置環境やご使用状態によっては、においが発生したり、ゴミ、ほこりやスライム(軟泥状の物質)などにより除湿水の排水が悪くなり、水漏れの原因となることがあります。

通常のお手入れとは別に、定期点検をおすすめします。
 くわしいことは、お買い上げの販売店にご相談ください。



運転のしくみ／定期点検

仕様

室内ユニット品番/ 室外ユニット品番		天井ビルトイン											
		CS- B221CG2	CU- B221CG2	CS- B251CG2	CU- B251CG2	CS- B281CG2	CU- B281CG2	CS- B361CG2	CU- B361CG2	CS- B401CG2	CU- B401CG2		
種	類	冷房・暖房兼用セパレート形（インバーター）											
電	源	単相200V 50/60Hz 両用（室外直結）											
冷 房	定格能力 (kW)	標	準	2.2 (0.8~2.6)		2.5 (0.8~2.7)		2.8 (0.8~3.3)		3.6 (0.8~4.0)		4.0 (0.8~4.5)	
	定格消費 電力 (W)	標	準	500 (130~630)		580 (130~690)		700 (130~900)		1,170 (130~1,230)		1,380 (130~1,610)	
	運 転 電 流 (A)			2.70		3.10		3.75		6.30		7.40	
	運 転 音 (dB: 音響パワーレベル)			54	58	54	58	55	58	57	59	58	60
		JIS C 9612:2005 (dB: 音圧レベル)		41	46	41	46	42	46	44	47	45	48
	冷房面積の めやす	鉄筋アパート南向き洋室		15m ² /9畳		17m ² /10畳		19m ² /12畳		25m ² /15畳		28m ² /17畳	
		木造南向き和室		10m ² /6畳		11m ² /7畳		13m ² /8畳		16m ² /10畳		18m ² /11畳	
暖 房	定格能力 (kW)	標	準	3.2 (0.8~5.1)		3.4 (0.8~5.6)		4.0 (0.8~6.4)		4.8 (0.8~7.1)		5.3 (0.8~7.4)	
		低	温	3.7		4.1		4.7		5.2		5.4	
	定格消費 電力 (W)	標	準	790 (135~1,650)		870 (135~1,970)		1,020 (135~2,470)		1,360 (135~2,690)		1,510 (135~2,940)	
		低	温	1,460		1,740		2,180		2,380		2,600	
	運 転 電 流 (A)			4.05		4.45		5.20		6.95		7.70	
	運 転 音 (dB: 音響パワーレベル)			57	59	57	59	58	59	59	61	59	61
		JIS C 9612:2005 (dB: 音圧レベル)		44	47	44	47	45	47	46	49	46	49
暖房面積の めやす	鉄筋アパート南向き洋室		15m ² /9畳		15m ² /9畳		18m ² /11畳		22m ² /13畳		24m ² /15畳		
	木造南向き和室		12m ² /7畳		12m ² /7畳		15m ² /9畳		17m ² /11畳		19m ² /12畳		
通年エネルギー消費効率				5.3		5.3		5.3		4.9		4.9	
JIS C 9612:2005				5.3		5.3		5.3		4.9		4.9	
区 分 名				H		H		H		I		I	
質	量 (kg)	9.8	30	9.8	30	10.5	30	10.5	30	10.5	30		
外形寸法 (高さ×幅×奥行) (mm)		室内ユニット 185×770×360 室外ユニット 540×780×289											

- この仕様値は、JIS C 9612:2013（日本工業規格）に基づいた数値です。
- 室外ユニットの幅の寸法には配管接続口部分は含まれていません。
- リモコンで「停止」のときの消費電力は天井ビルトインタイプと壁ビルトインタイプは約7.5W、フリービルトインタイプは約9.5Wです。
- 室外ユニットを、硫化ガス、機械油の多い所、悪臭や有毒ガスの発生する所、積雪の多い地域でご使用される場合は販売店にご相談ください。
- 除菌フィルター（付属品）の効果について

効 果	試験機関	試験方法・結果
フィルターに捕集した菌やウイルスの繁殖や活動を抑制	(財) 日本紡績検査協会	JIS Z 2801 抗菌試験で菌（2種類）の繁殖が24時間後に、99%以上抑制されることを確認
	大阪府立公衆衛生研究所	ウイルス感染価測定でウイルス（1種類）の活動が24時間後に、99%以上抑制されることを確認
フィルターに捕集したダニや花粉など、アレルギー物質の活動を抑制	信州大学	ELISA法でアレルギー物質（1種類）の活動が1時間で、99%以上抑制されることを確認

室内ユニット品番／ 室外ユニット品番		壁ビルトイン										フリービルトイン			
		CS- B221CK2	CU- B221CG2	CS- B251CK2	CU- B251CG2	CS- B281CK2	CU- B281CG2	CS- B361CK2	CU- B361CG2	CS- B401CK2	CU- B401CG2	CS- B281CA2	CU- B281CG2	CS- B401CA2	CU- B401CG2
種	類	冷房・暖房兼用セパレート形（インバーター）													
電	源	単相200V 50/60Hz 両用（室外直結）													
冷	定格能力 (kW)	標	準	2.2 (0.8~2.6)	2.5 (0.8~2.7)	2.8 (0.8~3.3)	3.6 (0.8~4.0)	4.0 (0.8~4.5)	2.8 (0.8~3.3)	4.0 (0.8~4.5)					
	定格消費 電力 (W)	標	準	500 (130~630)	580 (130~690)	700 (130~900)	1,170 (130~1,230)	1,380 (130~1,610)	700 (130~900)	1,380 (130~1,610)					
房	運 転 電 流 (A)			2.70	3.10	3.75	6.30	7.40	3.75	7.40					
	運 転 音 (dB: 音響パワーレベル)	56	58	56	58	56	58	58	59	59	60	56	58	58	60
	JIS C 9612:2005 (dB: 音圧レベル)	43	46	43	46	43	46	45	47	46	48	43	46	45	48
	冷房面積の めやす	鉄筋アパート南向き洋室	15m ² /9畳	17m ² /10畳	19m ² /12畳	25m ² /15畳	28m ² /17畳	19m ² /12畳	28m ² /17畳						
	木造南向き和室	10m ² /6畳	11m ² /7畳	13m ² /8畳	16m ² /10畳	18m ² /11畳	13m ² /8畳	18m ² /11畳							
暖	定格能力 (kW)	標	準	3.2 (0.8~5.1)	3.4 (0.8~5.6)	4.0 (0.8~6.4)	4.8 (0.8~7.1)	5.3 (0.8~7.4)	4.0 (0.8~6.4)	5.3 (0.8~7.4)					
	低	温		3.7	4.1	4.7	5.2	5.4	4.7	5.4					
房	定格消費 電力 (W)	標	準	790 (135~1,650)	870 (135~1,970)	1,020 (135~2,470)	1,360 (135~2,690)	1,510 (135~2,940)	1,020 (135~2,470)	1,510 (135~2,940)					
	低	温		1,460	1,740	2,180	2,380	2,600	2,180	2,600					
房	運 転 電 流 (A)			4.05	4.45	5.20	6.95	7.70	5.20	7.70					
	運 転 音 (dB: 音響パワーレベル)	58	59	58	59	58	59	59	61	59	61	60	59	60	61
	JIS C 9612:2005 (dB: 音圧レベル)	45	47	45	47	45	47	46	49	46	49	47	47	47	49
	暖房面積の めやす	鉄筋アパート南向き洋室	15m ² /9畳	15m ² /9畳	18m ² /11畳	22m ² /13畳	24m ² /15畳	18m ² /11畳	24m ² /15畳						
	木造南向き和室	12m ² /7畳	12m ² /7畳	15m ² /9畳	17m ² /11畳	19m ² /12畳	15m ² /9畳	19m ² /12畳							
通年エネルギー消費効率				5.3	5.3	5.3	4.9	4.9	5.3	4.9					
JIS C 9612:2005				5.3	5.3	5.3	4.9	4.9	5.3	4.9					
区 分 名				H	H	H	I	I	H	I					
質	量 (kg)	9.5	30	9.5	30	9.5	30	9.5	30	9.5	30	16.5	30	16.5	30
外形寸法 (高さ×幅×奥行) (mm)		室内ユニット 325×750×181 室外ユニット 540×780×289										室内ユニット 235×750×370 室外ユニット 540×780×289			

長期使用製品安全表示制度に基づく本体表示について

経年劣化により、危害の発生が高まるおそれがあることを注意喚起するために、電気用品安全法で義務付けられた以下の表示を本体の銘板近傍に行っています。

天井ビルトイン

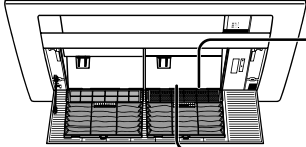



※【設計上の標準使用期間】 10年
設計上の標準使用期間を超えてお使いいただいた場合は、経年劣化による発火・けが等の事故に至るおそれがあります。

壁ビルトイン

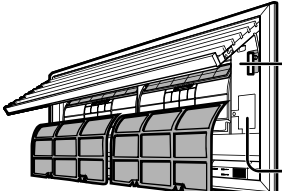

本体銘板
【製造年】は西暦4桁で表示しています。

フリービルトイン

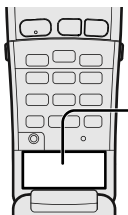

【製造年】本体に記載
※設計上の標準使用期間10年を超えてお使いいただいた場合は、経年劣化による発火・けが等の事故に至るおそれがあります。



※【設計上の標準使用期間】 10年
設計上の標準使用期間を超えてお使いいただいた場合は、経年劣化による発火・けが等の事故に至るおそれがあります。



【製造年】は、西暦4桁で表示しています。

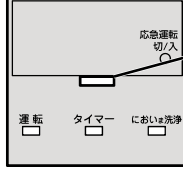

<受信装置>

フリービルトインのみ、リモコンに表示しています。
(注意喚起の表示および製造年は、本体側にも表示しています。)

※【設計上の標準使用期間】とは？

- 運転時間や温湿度など、以下の標準的な使用条件に基づく経年劣化に対して、製造した年から安全上支障なく使用することができる標準的な期間です。
- 設計上の標準使用期間は、無償保証期間とは異なります。
また、一般的な故障を保証するものでもありません。

■標準使用条件…JIS C 9921-3 ルームエアコンディショナの設計上の標準使用期間を設定するための標準使用条件による

環境条件	電源電圧	製品の定格電圧による	
	周波数	50 Hzまたは60 Hz	
	冷房	室内温度	27℃ (乾球温度)
		室内湿度	47% (湿球温度19℃)
		室外温度	35℃ (乾球温度)
		室外湿度	40% (湿球温度24℃)
	暖房	室内温度	20℃ (乾球温度)
		室内湿度	59% (湿球温度15℃)
		室外温度	7℃ (乾球温度)
		室外湿度	87% (湿球温度6℃)
設置条件	製品の据付工事説明書による標準設置		
負荷条件	住宅	木造平屋、南向き和室、居間	
	部屋の広さ	製品能力に見合った広さの部屋 (畳数)	
想定時間	1年間の使用日数	東京モデル 冷房6月2日から9月21日までの112日間 暖房10月28日から4月14日までの169日間	
	1日の使用時間	冷房 9時間/日 暖房 7時間/日	
	1年間の使用時間	冷房：1,008時間/年 暖房：1,183時間/年	

● 設置状況や環境、使用頻度が上記の条件と異なる場合、または、本来の使用目的以外でご使用された場合は、設計上の標準使用期間より短い期間で経年劣化による発火・けが等の事故に至るおそれがあります。

38

保証とアフターサービス よくお読みください

修理・使いかた・お手入れなどは

■まず、お買い上げ先へ ご相談ください。

▼お買い上げの際に記入されると便利です

販売店名			
電話	()	-	
お買い上げ日	年	月	日

修理を依頼されるときは

「故障かな?」「こんなときは (Q&A) (30~34ページ)」「よくあるお問い合わせ」(裏表紙)でご確認のあと、直らないときは、運転停止後、電源を「切」にして、お買い上げ日と下の内容をご連絡ください。

●製品名	ルームエアコン
●品番	CS-○○○○ (表紙参照)
●異常の内容	できるだけ具体的に

●保証期間中は、保証書の規定に従って出張修理いたします。

保証期間：お買い上げ日から本体1年間 (ただし冷媒回路については5年間です)

●保証期間終了後は、診断をして修理できる場合はご希望により修理させていただきます。

※修理料金は次の内容で構成されています。

技術料 診断・修理・調整・点検などの費用

部品代 部品および補助材料代

出張料 技術者を派遣する費用

●補修用性能部品の保有期間 **10年**

当社は、このルームエアコンの補修用性能部品(製品の機能を維持するための部品)を、製造打ち切り後10年保有しています。

■転居や贈答品などでお困りの場合は、次の窓口にご相談ください。

●「よくあるご質問」「メールでのお問い合わせ」などは……

ホームページをご活用ください。

<http://www.panasonic.com/jp/support/>

●修理に関するご相談は……

●使いかた・お手入れなどのご相談は……

パナソニック 修理ご相談窓口	
電話	フリーダイヤル 0120-878-554
	※携帯電話・PHSからもご利用になれます。
	※上記電話番号がご利用いただけない場合は、各地域の「修理ご相談窓口」におかけください。

パナソニック エアコンご相談窓口	
365日 受付9時~20時	
パナは ロクキューニ	
電話	フリーダイヤル 0120-878-692
	※携帯電話・PHSからもご利用になれます。
■上記番号がご利用いただけない場合	06-6907-1187
■FAX	フリーダイヤル 0120-878-236
Help desk for foreign residents in Japan	
Tokyo (03)3256-5444 Osaka (06)6645-8787	
Open: 9:00 - 17:30 (closed on Saturdays/Sundays/national holidays)	
※上記の内容は、予告なく変更する場合があります。ご了承ください。	

※ご使用の回線 (IP 電話やひかり電話など) によっては、回線の混雑時に数分で切れる場合があります。

■各地域の修理ご相談窓口 ※電話番号をよくお確かめのうえ、おかけください。

●地区・時間帯によって、集中修理ご相談窓口へ転送させていただく場合がございます。

北海道地区	札幌 ☎(011)894-1255 札幌市厚別区厚別南2丁目17-7 旭川 ☎(0166)22-3015 旭川市2条通16丁目1166 帯広 ☎(0155)33-8478 帯広市西20条北2丁目23-3 函館 ☎(0138)48-6630 函館市西桔梗町589-241	近畿地区	滋賀 ☎(077)582-5021 栗東市小栴9丁目4-10 京都 ☎(075)646-2123 京都市南区上鳥羽中河原3番地 大阪 ☎(06)7730-8888 門真市松生町1-15 奈良 ☎(0743)59-2770 大和郡山市筒井町800番地 和歌山 ☎(073)475-2984 和歌山市栗栖373-4
東北地区	青森 ☎(0172)62-0880 青森市浪岡大字浪岡字稲村262-1 秋田 ☎(018)868-7008 秋田市外旭川字小谷地3-1 岩手 ☎(019)645-6130 盛岡市厨川5丁目1-43 宮城 ☎(022)387-1117 仙台市宮城野区扇町7-4-18 山形 ☎(023)641-8100 山形市平清水1丁目1-75 福島 ☎(024)991-9308 郡山市備前館2丁目5	中国地区	鳥取 ☎(0857)26-9695 鳥取市安長295-1 米子 ☎(0859)34-2129 米子市米原4丁目2-33 松江 ☎(0852)23-1128 松江市平成町182番地14 出雲 ☎(0853)21-3133 出雲市渡橋町416 浜田 ☎(0855)22-6629 浜田市下府町327-93 岡山 ☎(086)242-6236 岡山市北区野田3丁目20-14 広島 ☎(082)295-5011 広島市西区南観音1丁目13-5 山口 ☎(083)973-2720 山口市小郡下郷220-1 香川 ☎(087)874-3110 高松市国分寺町国分359番地3
首都圏地区	栃木 ☎(028)689-2555 宇都宮市上戸祭3丁目3-19 群馬 ☎(027)254-2075 前橋市箱田町325-1 茨城 ☎(029)864-8756 つくば市筑穂3丁目15-3 埼玉 ☎(048)728-8960 熊谷市宮町1丁目29番 千葉 ☎(043)208-6034 千葉市中央区末広5丁目9-5 東京 ☎(03)5477-9700 東京都杉並区本天沼3丁目43-16 山梨 ☎(055)222-5822 中央市山之神流通団地1-5-1 神奈川 ☎(045)847-9720 横浜市戸塚区品濃町561-4 新潟 ☎(025)286-0180 新潟市東区東明1丁目8-14 石川 ☎(076)280-6608 金沢市玉鉾2丁目266番地 富山 ☎(076)424-2549 富山市根塚町1丁目1-4 福井 ☎(0776)21-0622 福井市問屋町2丁目14 長野 ☎(0263)86-9209 松本市寿北7丁目3-11 静岡 ☎(054)287-9000 静岡市駿河区高松2丁目24-24 愛知 ☎(052)819-0225 名古屋市瑞穂区塩入町8-10 岐阜 ☎(058)278-6720 岐阜市中鷲4丁目42 三重 ☎(059)254-5520 津市久居野村町字山神421	四国地区	徳島 ☎(088)624-0253 徳島市沖浜2丁目36 高知 ☎(088)834-3142 高知市仲田町2-16 愛媛 ☎(089)905-7544 愛媛県伊予郡砥部町八倉75-1 福岡 ☎(092)593-8002 春日市春日公園3丁目48 佐賀 ☎(0952)26-9151 佐賀市鍋島町大字八戸上深町3044 長崎 ☎(095)830-1658 長崎市東町1919-1 大分 ☎(097)556-3815 大分市萩原4丁目8-35 宮崎 ☎(0985)63-1213 宮崎市本郷北方字草葉2099-2 熊本 ☎(096)367-6067 熊本市東区健軍本町12-3 鹿児島 ☎(099)246-7050 鹿児島市上谷町3128-3 沖縄 ☎(098)877-1207 浦添市城間4丁目23-11
中部地区		九州地区	
		沖縄地区	

所在地、電話番号は変更になることがありますので、あらかじめご了承ください。

最新の「各地域の修理ご相談窓口」はホームページをご活用ください。 <http://panasonic.co.jp/cs/service/area.html>

0513

●ご相談窓口における個人情報のお取り扱いについては裏表紙をご覧ください。

長期使用製品安全表示制度に基づく本体表示について/保証とアフターサービス

よくあるお問い合わせ

お問い合わせや修理を依頼される前に、まずご確認ください。

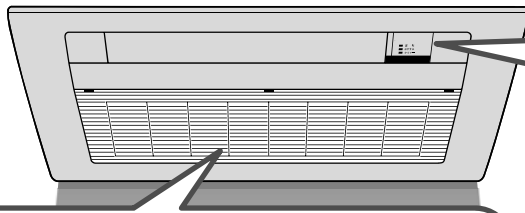

運転開始時、すぐに風が出ない

- 冷房や除湿時は、室内ユニットに付着した生活臭が、風とともに出るのを防ぐためです。約1分間お待ちください。
- 暖房時は室内温度が低いとき、冷たい風が出るのを防ぐためです。(暖かい風が出るまでに数分かかる場合があります。)

入タイマー時刻よりも早く運転を開始する

- 予約時刻に、室温が設定温度近くになるように、早めに運転を始めます。(最長約40分前)



「ポコポコ」という音がる

- ドレンホース内の水が逆流している音です。特に、高層マンションなど、気密性の高い部屋で、換気扇を回しているときや、屋外に強い風が吹いているときに発生します。お部屋の吸気口を開けることで解消されることもあります。逆流防止部材の取り付けを、お買い上げの販売店へご相談ください。

運転ランプが点滅する

次のときに点滅します。そのままお待ちください。

- 自動運転開始時に、運転の内容を選んでいないとき。
- 暖房運転の開始時。
- 暖房運転時の霜取り運転中。
- 入タイマー予約時の運転開始前。
予約時刻に設定温度近くになるように、早めに運転を開始します。その運転開始時刻を決めるために、室温を検知している間、点滅します。

タイマーランプ(橙)が点滅しているときは、異常をお知らせしています(32ページ)

室外ユニットから水や湯気が出る

- 暖房時には、室外ユニットで除湿した水が出ます。また、屋外温度が低く湿度が高いとき、室外ユニットに霜が付きます。その霜が溶けて水や湯気となって出るためです。排水工事が必要なときは、お買い上げの販売店にご相談ください。

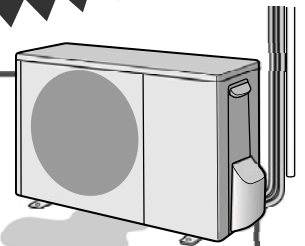

愛情点検

長年ご使用のルームエアコンの点検を！



こんな症状はありませんか

- プレーカーがたびたび切れる。
- 運転中にこげ臭いにおいがする。
- 室内ユニットから水が漏れる。
- 室内や室外ユニットの取り付け部分が腐食したり、取り付けがゆるんでいる。
- 異常な音や振動がする。
- その他の異常や故障がある。

ご使用中

事故防止のため電源を「切」にして、必ず販売店に点検をご依頼ください。

【ご相談窓口における個人情報のお取り扱いについて】

パナソニック株式会社およびグループ関係会社は、お客様の個人情報をご相談対応や修理対応などに利用させていただき、ご相談内容は録音させていただきます。また、折り返し電話をさせていただくための発信番号を通知いたしております。なお、個人情報を適切に管理し、修理業務等を委託する場合や正当な理由がある場合を除き、第三者に開示・提供いたしません。個人情報に関するお問い合わせは、ご相談いただきました窓口にご連絡ください。



家庭用エアコンには最大でCO₂(温暖化ガス)3,600 kgに相当するフロン類が封入されています。地球温暖化防止のため、移設・修理・廃棄等にあたってはフロン類の回収が必要です。

- これは、エアコンに温暖化ガス(フロン類)が封入されていることを認識いただくための表示です。
- 取りはずし時には、フロン類の回収が必要です。

パナソニック株式会社 エアコン事業部

〒525-8520 滋賀県草津市野路東2丁目3番1-1号