

ガス給湯器

Rinnai

● 品 名 ●

B L 認定品			
RUX-E2010W	RUX-E2000W		
RUX-E2010T	RUX-E2000T		
RUX-E1610W	RUX-E1600W		
RUX-E1610T	RUX-E1600T		
RUX-A2400W	RUX-A2410W	RUX-A2400W-E	RUX-A2410W-E
RUX-A2400T	RUX-A2410T	RUX-A2400T-E	RUX-A2410T-E
RUX-A2400T-L	RUX-A2410T-L	RUX-A2400T-L-E	RUX-A2410T-L-E
RUX-A2400A	RUX-A2410A	RUX-A2400A-E	RUX-A2410A-E
RUX-A2400B	RUX-A2410B	RUX-A2400B-E	RUX-A2410B-E
RUX-A2000W	RUX-A2010W	RUX-A2000W-E	RUX-A2010W-E
			CUX-A210W-E
RUX-A2000T	RUX-A2010T	RUX-A2000T-E	RUX-A2010T-E
RUX-A2000T-L	RUX-A2010T-L	RUX-A2000T-L-E	RUX-A2010T-L-E
RUX-A2000T-L-80	RUX-A2010T-L-80	RUX-A2000T-L-80-E	RUX-A2010T-L-80-E
RUX-A2000A	RUX-A2010A	RUX-A2000A-E	RUX-A2010A-E
RUX-A2000B	RUX-A2010B	RUX-A2000B-E	RUX-A2010B-E
RUX-A2000B-80	RUX-A2010B-80	RUX-A2000B-80-E	RUX-A2010B-80-E
RUX-A2001W	RUX-A2011W	RUX-A2001W-E	RUX-A2011W-E
			KX-A201W-E
RUX-A2001W-SP	RUX-A2011W-SP	RUX-A2001W-E-SP	RUX-A2011W-E-SP
RUX-A2001T	RUX-A2011T	RUX-A2001T-E	RUX-A2011T-E
RUX-A2001T-SP	RUX-A2011T-SP	RUX-A2001T-E-SP	RUX-A2011T-E-SP
RUX-A2001T-L	RUX-A2011T-L	RUX-A2001T-L-E	RUX-A2011T-L-E
RUX-A2001A	RUX-A2011A	RUX-A2001A-E	RUX-A2011A-E
RUX-A2001B	RUX-A2011B	RUX-A2001B-E	RUX-A2011B-E
	RUX-A2011B-80		RUX-A2011B-80-E
RUX-A1600W	RUX-A1610W	RUX-A1600W-E	RUX-A1610W-E
RUX-A1600T	RUX-A1610T	RUX-A1600T-E	RUX-A1610T-E
RUX-A1600T-L	RUX-A1610T-L	RUX-A1600T-L-E	RUX-A1610T-L-E
RUX-A1600A	RUX-A1610A	RUX-A1600A-E	RUX-A1610A-E
RUX-A1600B	RUX-A1610B	RUX-A1600B-E	RUX-A1610B-E
RUX-A1601W	RUX-A1611W	RUX-A1601W-E	RUX-A1611W-E
RUX-A1601W-SP	RUX-A1611W-SP	RUX-A1601W-E-SP	RUX-A1611W-E-SP
RUX-A1601T	RUX-A1611T	RUX-A1601T-E	RUX-A1611T-E
RUX-A1601T-SP	RUX-A1611T-SP	RUX-A1601T-E-SP	RUX-A1611T-E-SP
RUX-A1601T-L	RUX-A1611T-L	RUX-A1601T-L-E	RUX-A1611T-L-E
RUX-A1601A	RUX-A1611A	RUX-A1601A-E	RUX-A1611A-E
RUX-A1601B	RUX-A1611B	RUX-A1601B-E	RUX-A1611B-E
			RUX-A1011W-E

もくじ

- 安全上のご注意 1
- はじめてお使いのときは、まず 7
- 使用方法(リモコンなしの場合) 8
- 冬期の凍結による破損防止について 9
- 点検・お手入れのしかた 11
- 故障かな?と思ったら 12
- 長期間使用しない場合は 17
- 主な仕様・能力表 17
- アフターサービスについて 22
- 保証書 裏表紙

リンナイ

取扱説明書

保証書付

ご愛用の皆様へ



このたびはガス給湯器をお買い上げいただきましてありがとうございます。
 でございます。

- ご使用前に、この取扱説明書を必ずお読みいただき正しくお使ください。
- リモコンの使い方については、リモコンに同梱の取扱説明書をお読みください。
- この取扱説明書の裏表紙が保証書になっています。内容をよくご確認のうえ、大切に保管してください。
- この製品は国内専用です。

安全上のご注意

この機器を安全に使用していただくために、下記のことを必ずお守りください。これらの注意事項は安全に関する重要な内容です。表示と意味は下記の通りです。

内容の区分

表示	 危険	 警告	 注意
意味	この表示を無視して、誤った取扱いをすると、人が死亡、重傷を負う危険、または火災の危険が差し迫って生じることが想定される内容を示しています。	この表示を無視して、誤った取扱いをすると、人が死亡、重傷を負う可能性、または火災の可能性が想定される内容を示しています。	この表示を無視して、誤った取扱いをすると、人が軽傷を負う可能性や物的損害のみの発生が想定される内容を示しています。

上記に述べる軽傷、物的損害とはそれぞれ次のようなものをいいます。

- 軽傷： 治療に入院や長期の通院を要さない、けが・やけど(高温・低温)・感電などをさします。
物的損害： 家屋・家財および家畜・ペットにかかわる拡大損害をさします。

絵表示の意味

 一般的な危険 警告 注意	 一般的な禁止	 触れないこと
 めれ手禁止	 分解禁止	 必ず行うこと
 電源プラグを コンセントから抜く	 必ずアース線を 接続する	

危険

ガス漏れに気付いたときの処置

- ① すぐに使用をやめ、ガス栓を閉める。 → ② 窓や戸を開けガスを外へ出す。 → ③ もよりのガス事業者(供給業者)に連絡する。



 必ず行うこと

⚠ 危険

ガス漏れに気付いたら下記行為は厳禁

火を使ったり電源プラグの抜き差し禁止

電気器具（換気扇など）のスイッチの「入・切」禁止

ガスのおいのする場所での電話の使用禁止



ガス漏れに気付いたときは、ガス事業者の係員による処置が終わるまで上記のことを行わないこと。
 炎や火花で引火して爆発事故を起こすことがあります。

屋内設置禁止

この機器は屋外用です。
 屋内や浴室に設置して使用しないでください。
 不完全燃焼や一酸化炭素中毒の原因になり大変危険です。

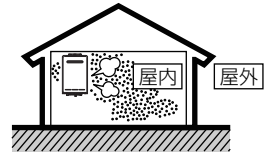

⚠ 警告

機器の銘板を確認

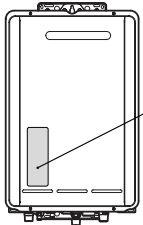

※この機器の銘板はフロントカバーのここに張ってあります。

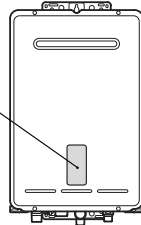

使用する機器が使用するガスの種類（ガスグループ）および使用する電源（AC100V・50-60Hz共用）に適合していることを機器の銘板で確認してください。表示以外のガスを使用すると不完全燃焼や爆発点火の原因となりますので使用しないでください。



品名

ガスの種類
 （右は都市ガス
 13A・12A用の例）

電源

製造年月
 （右は2010年
 11月生産の例）

※下図は銘板の一例です。

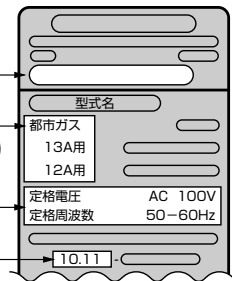

この機器はAC100V(50-60Hz)用です。
 AC100V以外の電源電圧では使用できません。

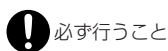

必ず行うこと



一般的な禁止

安全上のご注意

警告

工事は資格必要

この機器の設置・移動および付帯工事には専門の資格・技術が必要です。工事は必ずお買い上げの販売店または当社の支社・支店・営業所・出張所に依頼してください。



改造・分解禁止

絶対に改造・分解は行わないでください。改造・分解は一酸化炭素中毒などのおそれがあります。また、火災の原因になります。



火災予防のために必ず守ること

- 機器周辺の物とは常に右図の離隔距離を確保してください。
- 機器や排気口・排気筒トップが洗たく物などでおおわれないようにしてください。
- 機器や排気口・排気筒トップの周囲には、紙や木材などの燃えやすい物を置かないでください。
- 機器や排気口・排気筒トップの周囲では、スプレー・ガソリン・ベンジンなどの引火性危険物を置いたり、使用したりしないでください。引火して火災のおそれがあります。
- 機器や排気口・排気筒トップの周囲にスプレー缶・カセットこんろ用ボンベなどを置いたり、使用したりしないでください。熱でスプレー缶内の圧力が上がりスプレー缶が爆発するおそれがあります。

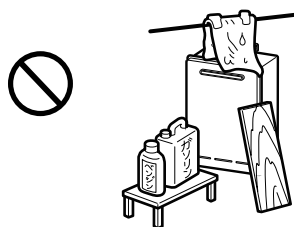
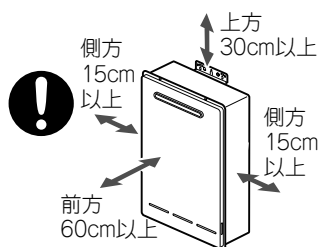

囲い設置禁止

屋外用の機器を増改築などによって屋内状態にしないでください。機器や排気口を波板やビニール・塗装時に使用した養生シートなどで囲わないでください。不完全燃焼による一酸化炭素中毒や火災のおそれがあります。

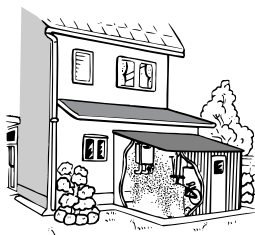

お子様に対する注意

浴槽に湯はりしているときにお子様を浴室で遊ばせないようにしてください。浴槽に落ちますと思わぬ事故につながる可能性があります。入浴中お子様が浴槽に潜ったりしないようにしてください。特に小さなお子様のいるご家庭では注意が必要です。

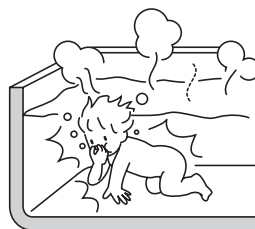

機器本体に無理な力を加えない

機器本体やガスの接続口・排気口などに乗らないでください。けがや機器の変形によるガス漏れ・不完全燃焼のおそれがあります。



ガス事故防止のために

この機器はねじ接続です。ガス接続工事はお買い上げの販売店または当社の支社・支店・営業所・出張所に依頼してください。

ソーラー接続禁止（お湯はりスイッチのあるリモコン接続時）

この機器は、太陽熱温水器（ソーラーシステム）とは直接接続しないでください。ご希望の温度より高い温度のお湯が出てやけどをするおそれがあります。ソーラーシステムとの接続には、別売のソーラー対応ユニットをご使用ください。



ゆらぎのシャワー使用上の注意（ゆらぎのシャワースイッチのあるリモコン接続時）

- 次の方はゆらぎのシャワーを使用しないでください。
体調をくずすことがあります。

- ①妊娠中の方
- ②医者から入浴を禁じられている方
- ③お酒を飲んだあとや深酒をされた方
- ④高血圧の方
- ⑤体力の弱っている方
- ⑥体調の悪い方

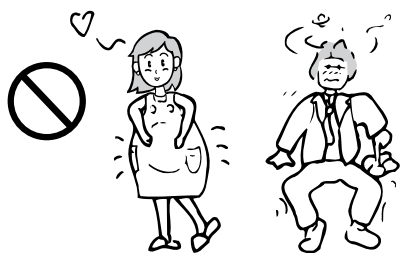

やけど防止のために必ず守ること

- お湯を止めた後に再使用するときや、お湯の量を急に少なくしたとき、トイレの水を流すなど大量の水を使用して給水圧が下がったとき、あるいは万一機器の故障の際には、一瞬熱いお湯が出ることがあります。やけどの予防のために出始めのお湯は手や体につけないでください。また、給湯使用時はお湯の蛇口が熱くなりますのでやけどに注意してください。
- シャワーなどお湯を使う場合、最初に熱いお湯が出ることがあります。やけど防止のため、シャワーはいきなり頭や体につけず、手のひらで湯温を十分に確認してから使用してください。
- シャワー・給湯の使用中は、使用者以外はお湯の温度を変更しないでください。突然、熱湯が出てやけどをしたり、冷水が出て思わぬ事故につながる可能性があります。
- 給水温が高い場合やお湯の量を絞って使う場合は、設定温度よりも熱いお湯が出ることがあります。やけど防止のため、このような場合は湯量を多めにし、湯温を確認してからお使いください。
- 入浴時には浴槽のお湯を十分にかきまぜてから、必ず手で湯温を確認してから入浴してください。



安全上のご注意

警告

機器の異常に気付いたら

- 使用中に異常な臭気・異常音・異常な温度を感じた場合、機器が使用中で消火してしまった場合はただちに使用を中止してガス栓を閉めてください。
- 異常を感じたときは、「故障かな?と思ったら」(12～16ページ)に従ってください。上記の処置をしても直らない場合は使用を中止して、お買い上げの販売店または当社の支社・支店・営業所・出張所にご連絡ください。
- 地震・火災などの緊急の場合は、ただちに使用を中止してガス栓・給水元栓を閉めてください。



- ①お湯の蛇口をすべて閉める。 ②運転スイッチを「切」にする。 ③ガス栓を閉める。

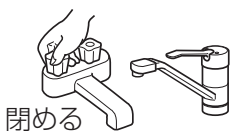

電気事故防止

- 電源ケーブルを切断して延長はしないでください。電源ケーブルがコンセントに届く範囲としてください。感電や火災などの原因となります。
- 電源プラグは根元まで完全に差し込んでください。差し込みが不完全な場合、感電・発熱による火災の原因になります。傷んだ電源プラグ、緩んだコンセントは使わないでください。
- 電源ケーブルを引っ掛けて電源プラグを抜かないでください。電源ケーブルを引っ掛けると破損して感電や火災の原因になります。

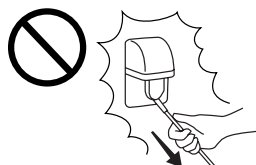
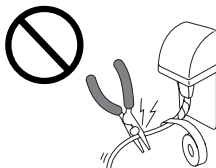

- 電源プラグのほこりなどは定期的に取りてください。電源プラグにほこりがたまると、湿気などで絶縁不良となり、火災の原因になります。電源プラグを抜き、乾いた布でふいてください。
- ぬれた手で電源プラグの抜き差しはしないでください。また、雨が降り出している場合は電源プラグを抜かないでください。感電のおそれがあります。
- この機器はアースが必要ですのでアースされていることを確認してください。



注意

ご使用上の注意

- 給湯・シャワー以外の用途には使用しないでください。思わぬ事故や故障の原因になります。
- 排気口や排気筒トップに指や棒を入れないでください。故障やけがの原因になります。



- 使用中や使用直後は排気口・排気筒トップやその周辺は高温になっています。やけど防止のため、絶対に手を触れないでください。



お願い

リモコンの取り扱いについて

- リモコンはお子様がいたずらしないように注意してください。思わぬ事故や故障の原因になります。
- 浴室リモコンは防水タイプですが故意に水をかけないでください。また、台所・増設リモコンは防水タイプではありませんので水をかけないようにしてください。故障の原因になります。
- リモコンのお手入れの際には、台所用中性洗剤（食器・野菜洗い用）以外の洗剤やみがき粉・シンナー・ベンジン・エタノールやたわしなどの硬いものを使用しないでください。表面の光沢や印刷・文字などが消えたりキズがつきます。
- 炊飯器・電気ポットなどの蒸気や温風をあてないようにしてください。故障の原因となります。
- テレビ・ラジオはリモコンやリモコンケーブルから1m以上離してご使用ください。音声に雑音が入ったり、画像が乱れることがあります。
- リモコンは乱暴に扱わないでください。故障の原因になります。

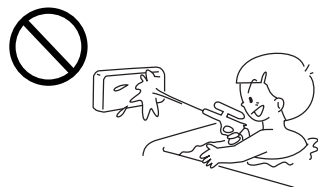

機器の設置状態の確認

- 機器の設置にあたって次の項目をチェックしてください。
- ① 機器は傾いて設置されていませんか？
- ② 冷・暖房機や換気扇の吹き出し口や吸い込み口付近は避けてありますか？ 正常な燃焼の妨げになることがあります。
- ③ 棚の下など落下物の危険はありませんか？
- ④ メンテナンスができない場所に設置されていませんか？ メンテナンスをお断りすることがあります。
- ⑤ 近隣の家が騒音（燃焼音・燃焼用送風機回転音など）で迷惑にならない場所に設置してありますか？
- ⑥ 排気口や排気筒トップへの積雪や、屋根から落ちた雪で給・排気口や排気筒トップが閉塞されることはありませんか？ 不完全燃焼の原因になります。

以上の項目を満足していない場合には、お買い上げの販売店または施工店に連絡し、設置場所を変更してください。

- 増改築によって、燃焼排ガスが直接建物の外壁・窓・ガラス・網戸・アルミサッシなどに当たらないようにしてください。
- 植物やペットなど、燃焼排ガスによって加熱されると困るものや悪影響を受けるものは排気口・排気筒トップの周囲に置かないでください。
- 温泉水や地下水や井戸水は、水質によっては機器の配管内部に異物が付着し、故障することがあります。その場合は、保証期間内でも修理は有料となります。
- この機器は一般家庭用です。業務用として多頻度・長時間のご使用は、機器の寿命を著しく縮めることとなりますのでご承知おきください。この場合の修理は保証期間内でも有料となります。
- 事故防止のため、この機器専用の付属品・別売品以外は使用しないでください。
- この機器は海拔1,000mまで使用できます。1,000m以上で使用すると、点火不良などの不具合が発生することがあります。

安全上のご注意

お願い

ご使用上の注意

- お手入れの際、長期間使用しない場合、および凍結防止のため水抜きを行うとき以外は電源プラグを抜かないでください。
- 運転スイッチを切った状態で、お湯の蛇口を開けて水を出したり、シャワーを浴びないでください。機器内通水部分の結露により、機器の寿命が短くなります。
- 断水時には運転を停止してお湯の蛇口を閉めてください。お湯の蛇口を開けたままにしておくと、給水が復帰したときに水が流れっぱなしになります。また断水が復帰した後、使い始めのお湯は飲用や調理用などには用いないでください。飲用や調理用に適さない水が給水・給湯配管内にとどまることがあります。お湯の蛇口から十分に水を流してから使用してください。
- 機器や配管内に長時間たまっていた水は、飲用や調理用には用いないでください。朝一番などのように長時間使わなかった後、お使い始めのまだぬるいお湯（洗面器一杯程度）は念のため雑用水としてお使いいただき、その後飲用水・調理用水としてお使いください。
- 給水・給湯配管が新しい場合や水質によっては、銅イオンがわずかにお湯の中に溶出し、青色の化合物が生成され、浴槽やタオルなどが青くみえることがあります。健康上支障ありませんが、中性洗剤で洗い、すすぎをよくすることにより、発色しにくくなります。



雷が発生したときの注意

- 雷が発生しはじめたらすみやかに運転を停止し、電源プラグをコンセントから抜いてください（またはブレーカーを落とす）。雷による一時的な過電流で電子部品を損傷することがあります。また、感電のおそれがありますので、ぬれた手で電源プラグをさわらないでください。
- 雷が遠ざかったことを確かめてから、電源プラグがぬれていないことを確認してコンセントにしっかりと差し込み、時刻・温度などの再設定をしてください。

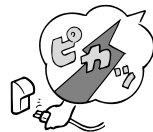

ぬれた手でさわらないこと

はじめてお使いのときは、まず…

① 給水元栓を全開にします。

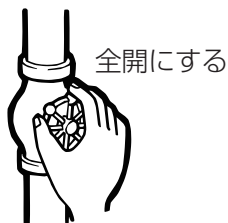

機器の下部

② お湯の蛇口を開けて、水が出ることを確認してから閉めます。
(すべてのお湯の蛇口について)

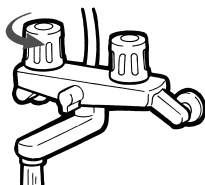

お湯の使用場所

③ 電源プラグをコンセントに差し込みます。
(分電盤の専用スイッチを「入」にしてください)

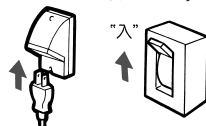

機器付近の壁・分電盤



ぬれた手で電源プラグをさわらないでください。感電のおそれがあります。

④ ガス栓を全開にします。



機器の下部

使用方法（リモコンなしの場合）

- ※リモコンの使い方については、リモコンに同梱の取扱説明書をお読みください。ただし、工場出荷時の状態では、この機器の最高出湯温度は60℃になっています。最高出湯温度を75℃に変更したい場合は、お買い求めの販売店または当社の支社・支店・営業所・出張所にお申し付けください。（有償）
- ※リモコンの運転スイッチが「切」の状態の水を使用する場合、混合水栓は必ず「水」の位置で使用してください。「湯」の位置で水を流すと、機器内が結露して点火不良や故障の原因になります。

⚠ 警告

- 給湯器からは常に一定温度（約60℃）のあついお湯が出ます。必ず混合水栓をご使用ください。
- 高温でお湯を使用していた直後は、配管中に高温のお湯が残っていますので、次にシャワーを使用する際は十分に湯温を確認してから行ってください。

1

お湯の蛇口を開けばお湯が出ます。

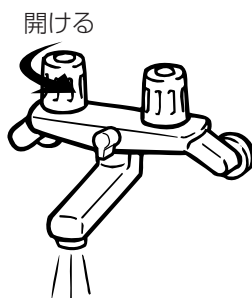

2

水の蛇口を開いて水を混ぜ、適温にしてお使いください。

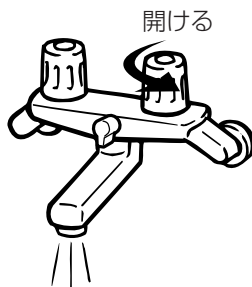

- お湯を使っている途中で停電した場合は、一旦お湯の蛇口を閉めてから通電再開後に再びお湯の蛇口を開けてください。安全のため、水を流したまま通電しても点火しないようになっています。
- この機器の出湯温度は約60℃ですが低温（約42℃）、または高温（約50℃または約70℃）にすることもできます。変更が必要な場合は、お買い求めの販売店または当社の支社・支店・営業所・出張所にお申し付けください。（有償）

■太陽熱温水器接続時のご注意

- 太陽熱温水器と接続された場合は、機器への給水温度が高くなり、湯温が設定温度に調節できない場合や高温になる場合がありますのでご注意ください。
 - ・「お湯はりスイッチ」のあるリモコンと接続された機器を太陽熱温水器と接続する場合は、別売の「ソーラー対応ユニット」をご使用ください。
 - ・混合水栓で湯温を調節してお使いください。（リモコンがある場合は運転スイッチを「切」にしてください）
 - ・給水温度が高いと機器が点火しなかったり、途中消火する場合があります。

冬期の凍結による破損防止について

⚠ 注意

- 冬期は暖かい地方でも、機器や配管の水が凍結し、破損事故が起こることがあります。こうした事故を防止するために、次のような処置をお取りください。
- 冬期に長期間機器を使用しないときは、必ず対策その**3**の「水抜きによる方法」を行ってください。
- 凍結による故障の場合は、保証期間内でも有償修理となります。

対策その

1

凍結予防ヒータによる方法

- この機器には、外気温が下がると自動的に機器内を保温するヒータが組み込まれています。

■操作のしかた

- 電源プラグがコンセントに差し込まれていることを確認してください。抜けていると作動しませんのでご注意ください。

⚠ 注意

- 外気温が極端に低く（ -15°C 以下）なる日や、それ以上の気温でも風のある日はこの装置では凍結予防できなくなります。このような場合には対策その**2**の「お湯の蛇口から水を流す方法」、その**3**の「水抜きによる方法」のいずれかを行ってください。

対策その

2

お湯の蛇口から水を流す方法

- この場合は機器本体だけでなく、給水・給湯配管やバルブ類の凍結予防もできません。

■操作のしかた

- ①リモコンの運転スイッチを『切』にします。
- ②ガス栓を閉めます。
- ③浴槽に排水栓をしてからお風呂のお湯の蛇口を開け、1分間に約400ミリリットルの水を浴槽に流しておいてください。

※この場合、浴槽から水があふれることがあります。

※サーモ付混合水栓やワンレバーの混合水栓の場合は、設定を最高温度の位置にしてください。

※浴槽の近くにお湯の蛇口がない場合は、シャワーホースを浴槽まで伸ばしてシャワー栓を開けてください。

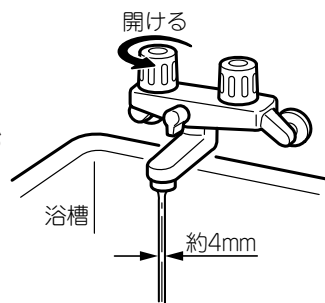

（シャワーから水を流す場合、シャワーヘッドは浴槽にたまった水につからない位置に置いてください。）

⚠ 注意

- 水量が不安定なことがあります。念のため、30分ぐらい後にもう一度水量をご確認ください。
- サーモ付混合水栓やワンレバーの混合水栓の場合は、再使用時の設定温度にご確認ください。

水抜きによる方法

- 機器内の水を抜き、凍結を予防する方法です。外気温が極端に低くなる場合は、この方法で行ってください。また、長期間にわたって機器を使用しないときにも、必ずこの《水抜き》を行ってください。

※給湯使用後は機器内のお湯が高温になっていますので、機器が冷めてから行ってください。

- ①ガス栓①・給水元栓②を閉めてください。
寒冷地などで不凍栓使用時は不凍栓を閉め、給水元栓②を開けてください。
- ②リモコンが接続されている場合は、リモコンの運転スイッチを『切』にしてください。ただし、「お湯はりスイッチ」のあるリモコンが接続されている場合は、湯はり運転が解除されていることを確認してから行ってください。
- ③電源プラグを抜いてください。
(分電盤の専用スイッチを『切』にしてください)
- ④お湯の蛇口⑤をすべて(シャワーなどを含む)全開にしてください。
- ⑤給水水抜き栓③・給湯水抜き栓④・中和器水抜き栓⑥を開けてください。
(⑥はRUX-Eシリーズのみ)

※以上の操作で機器内の水が排水されますので、次にお使いになるまでそのままにしておいてください。

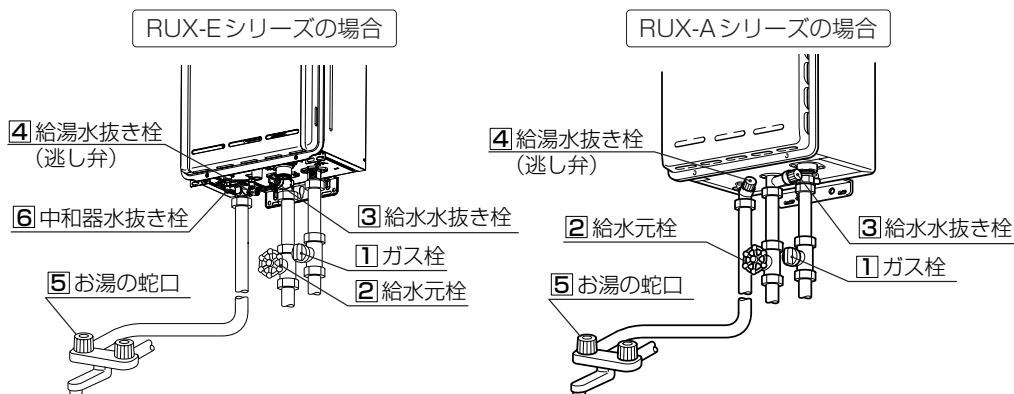

《水抜き》をした機器を、次に使うときは…

- はじめてご使用になる場合や、水抜き後の再使用の場合は機器に注水してください。
- ①電源プラグが抜いてある(分電盤の専用スイッチが『切』になっている)ことを確認してください。
- ②ガス栓①が閉めてあることを確認してください。
- ③お湯の蛇口⑤をすべて(シャワーなどを含む)閉めてください。
- ④給水水抜き栓③・給湯水抜き栓④・中和器水抜き栓⑥を閉めてください。
(⑥はRUX-Eシリーズのみ)
- ⑤給水元栓②を全開にしてください。
- ⑥お湯の蛇口⑤を開け、通水を確認した後に閉めてください。
- ⑦電源プラグをコンセントに差し込んでください。
(分電盤の専用スイッチを『入』にしてください)
- ⑧リモコンが接続されている場合は、リモコンの運転スイッチが『切』になっている(表示画面またはデジタルモニターが消灯している)ことを確認した後、ガス栓①を全開にしてください。

点検・お手入れのしかた

点検・お手入れの際は 次のことにご注意ください。

- 安全にお使いいただくために、こまめに点検・お手入れを行ってください。
- お手入れは、必ず ①ガス栓を閉め ②電源プラグを抜き ③機器が冷めてから、ケガをしないよう十分に注意して行ってください。
- フロントカバーなどは決してはずさないでください。

■点検…次のことにご注意ください。

- 運転中に機器から異常音が聞こえませんか？
 - 機器の外観に異常は見られませんか？
 - 機器のまわりや排気口のそばに燃えやすいものはありませんか？
 - お湯の蛇口の先端に泡沫器が内蔵されているものについては、ときどき内部のフィルタ（金網）を掃除してください。
 - 機器本体には安全に関する注意ラベルが張ってあります。汚れたり、読めなくなったときはやわらかい布などで汚れを拭き取ってください。また、お手入れの際にははがれないようご注意ください。もしはがれたり読めなくなった場合は、新しいラベルに張り替えてください。ラベルについては販売店にお問い合わせください。
 - ご使用上支障がない場合でも、不慮の事故を防ぎ、安心してより長くご使用いただくために、年1回程度の定期点検をおすすめします。
- ※定期点検を受ける先が不明の場合や、点検費用などについてはお買い上げの販売店または当社の支社・支店・営業所・出張所にお問い合わせください。

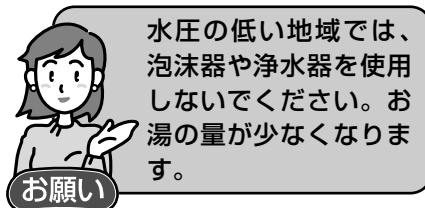

■お手入れ方法は

- 機器やリモコンの表面が汚れたときは、台所用中性洗剤（食器・野菜洗い用）を含ませた柔らかい布で汚れをふき取った後、水を含んだ布で軽くふき取ってください。台所用中性洗剤（食器・野菜洗い用）以外の洗剤やみがき粉・シンナー・ベンジン・エタノールやたわしなどの硬いものを使用しないでください。表面の光沢や印刷・文字などが消えたりキズがつきます。台所リモコンは防水タイプではありません。浴室リモコンは防水タイプですが、むやみに水をかけないでください。故障の原因となります。
- 給水水抜き栓先端のストレーナにゴミなどが付いているとお湯の量が少なくなります。
こんなときは給水元栓を閉めてから給水水抜き栓をはずして、ストレーナに付いているゴミを取り除いてください。特に近くで水道配管工事などがあったときはご注意ください。

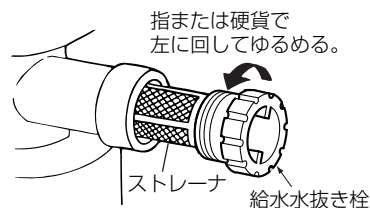
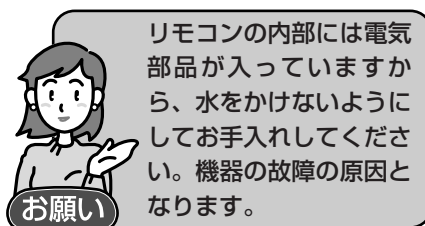

※必ず給水元栓を閉めてから行ってください。

- 機器の給気口（フロントカバーや機器本体の穴）がほこりやゴミで詰まったまま使用すると、不完全燃焼などの原因となります。給気口のほこりやゴミを十分に取除いてご使用ください。

故障かな？と思ったら

故障かな？と思ってもよく調べてみると故障ではない場合もあります。
修理を依頼する前に、もう一度次の点をお調べください。

「温度」に関する内容

こんなとき	ここをお調べください	参照ページ
お湯の蛇口を開いてもお湯が出ない	ガス栓・給水元栓が全開になっていますか？ 断水していませんか？ お湯の蛇口は十分に開いていますか？ ガスメータ（マイコンメータ）がガスをしゃ断していませんか？ LPガスの場合、ガスがなくなっていますか？ 水抜き栓のストレーナにゴミなどが詰まっていますか？ 凍結していませんか？ 運転スイッチは「切」になっていませんか？	(11ページ)
お湯の蛇口を開いてもすぐお湯にならない	機器からお湯の蛇口まで距離がありますので、お湯が出てくるまで少し時間がかかります。	
低温のお湯が出ない	ガス栓・給水元栓が全開になっていますか？ (リモコンがある場合) 給湯温度設定は適切ですか？ お湯の量を絞っていませんか？お湯の蛇口をもっと開いてお湯の量を多くすれば、お湯の温度は安定します。 夏期などの水温が高いときには、設定温度よりも熱いお湯が出ることもあります。異常ではありません。	
高温のお湯が出ない	ガス栓・給水元栓が全開になっていますか？ (リモコンがある場合) 給湯温度設定は適切ですか？ 冬期など、水温が低いときに高温のお湯を多く出そうとすると、設定した温度（高温）のお湯が出ない場合があります。お湯の蛇口を少し閉めてお湯の量を少なくすれば、設定したお湯の温度になります。 混合水栓をご使用の場合、水が回り込んでお湯がぬるくなることがあります。	
お湯の蛇口を絞ると水になった	この機器は通水量が毎分2リットル以下になったときには消火します。 お湯の蛇口をもっと開いてお湯の量を多くすれば、お湯が出ます。	
給湯温度の調節ができない	台所リモコン・浴室リモコンの両方がある場合、操作しているリモコンの優先ランプは点灯していますか？	
設定した湯はり温度にならない	前日など残り湯（水）があるときは、その分だけ設定した温度よりぬるくなります。	
ゆらぎのシャワーができない ゆらぎのシャワーのお湯がゆらぎながら出ない	夏期などは、給水温が高くなりゆらぎのシャワーの効果が得られないため、機器が自動的にゆらぎのシャワー運転を停止させるためです。 また、配管が長い場合は湯量が少なくなることもあります。	
湯温が変動して安定しない	ゆらぎのシャワーになっていませんか？ 運転スイッチを「切」にしてスムーズに通水することを確かめた後お湯の蛇口を閉め、約20秒後に再操作してください。それでも異常のときは故障（水量制御装置）ですので、お買い上げの販売店または当社の支社・支店・営業所・出張所へご連絡ください。	

故障かな？と思ったら

「湯はり・湯量」に関する内容

こんなとき	ここをお調べください	参照ページ
お湯の蛇口から出るお湯の量 が変化する	お湯を使用中、他の場所でお湯を使用すると、お湯の量が減る場合があります。水道の圧力や配管条件によっては、極端にお湯の量が減ったり、いったん止まる場合がありますが、しばらくすると安定します。 お湯の蛇口の種類によっては、初め多く出てその後安定するなど、出湯量に変化するものがあります。	
湯はりの量が設定した湯量に ならない	湯はり中に台所などでお湯を使用すると、使用した分だけ湯はりの量が少なくなります。 湯はり量の設定は適切ですか。 浴槽の残り湯がある状態で湯はり運転をすると、その分だけ水位が高くなります。混合水栓などをお使いの場合、湯はりのときに水側の蛇口を開いていませんか？その分だけ浴槽のお湯が多くなり、湯温はぬるくなります。 おふろの排水栓はしっかりと閉めてありますか。	
湯はり終了後、蛇口から少量の お湯が出てすぐに止まらない	これは配管中のお湯が一時的に出る「後ダレ」現象です。 蛇口を閉めてからお湯はりスイッチを押して「切」にしてください。	
浴槽からお湯があふれる (湯はりが自動停止しない)	お湯はりスイッチが「切」のとき(赤く光っていないとき)に湯はりを行っても自動停止しません。 湯はり途中(設定湯量の半分以上湯はりした後)に蛇口を閉めて湯はりを中断した後、再度蛇口を開いて湯はりを続けた場合は自動停止しません。これは設定湯量の半分以上湯はりした後蛇口を閉めると、その時点で湯はり運転がキャンセルされるためです。 混合水栓の場合、水側が完全に止水できないものもあります。	
家中のお湯が出なくなった	湯はり運転をしたままお湯の蛇口を閉め忘れていませんか？このときお湯はりスイッチ(赤)は点滅します。一旦すべてのお湯の蛇口を閉めてからお湯はりスイッチを押して「切」にしてください。	
「お湯はりスイッチ」を押しても 動かない。	給水元栓が全開になっていますか。 断水していませんか。	(7ページ)

「音」に関する内容

こんなとき	ここをお調べください	参照ページ
出湯停止後しばらくの間ファンの 回転音がする	再使用時の点火をより早くするため、出湯停止後もしばらく回転しています。	
リモコンの運転スイッチ「入」 「切」やお湯の蛇口の開閉時 または給湯使用後しばらくすると、 モーターが動く音がする	再使用時の点火をより早くし、お湯の温度を早く安定させるために機器が作動している音です。異常ではありません。	

「リモコン」に関する内容

こんなとき

ここをお調べください

参照ページ

運転ランプが点灯しない

停電していませんか？

電源プラグが差し込まれていますか？

機器内の漏電安全装置が作動していませんか。一旦分電盤の専用スイッチを「切」にしてから再度「入」にするか、電源プラグをコンセントから抜いて再び差し込んでから再操作してください。

リモコンの時刻表示が「午前 -:-」
になっている時刻表示機能付リモ
コンの場合

停電後、再通電すると表示画面の時刻が「午後 -:-」になります。
再度設定しなおしてください。

停電または電源プラグを抜いた
後、給湯温度が変わってしまう

停電または電源プラグを抜いた後、再通電すると給湯設定温度がお買い上げ時の設定に変わる場合がありますので設定しなおしてください。

設定量まで湯はりをして音
声と湯はり完了ブザーが鳴ら
ない

音声と湯はり完了ブザーは、給湯器で燃烧したお湯が設定量まで出ると鳴るしくみです。サーモ付混合水栓の場合、水栓で水を混ぜるので、設定した湯はり量より水の分だけ多いところで音声とブザーが鳴りません。

リモコンの画面表示がいつの
まにか消えている

機器使用後約25分たつと画面表示が消えます。お湯を再使用するか、いずれかのスイッチを押すと給湯温度表示画面に戻ります。

スイッチを押してもそのスイ
ッチの動作をしない
表示の節電機能付リモコンの
場合

表示の節電（セーブモード）がはたらいているときにいずれかのスイッチを押すと、いったん表示節電画面から給湯温度表示画面に戻り、もう1度押すとそのスイッチの動作をします。（※温度を変えるときに使用するスイッチは除く）
運転スイッチの「入」・「切」は、運転スイッチ（緑）の点灯・消灯で確認してください。

故障かな？と思ったら

その他





こんなとき	ここをお調べください	参照ページ
故障表示が点滅する	運転スイッチを「切」にし、約3秒後、もう一度「入」にしてください。それでも点滅するときは故障ですので、お買い上げの販売店または当社の支社・支店・営業所・出張所へご連絡ください。（16ページ）	
使用中に消火した	ガス栓・給水元栓が全開になっていますか？ 断水していませんか？ お湯の蛇口は十分に開いていますか？ ガスメーター（マイコンメーター）がガスをしゃ断していませんか？ LPガスの場合、ガスがなくなっていないですか？	
排気口・排気筒トップから白煙が出る	冬に吐く息が白く見えるように、燃焼排ガス中の水蒸気が白煙に見えますが、故障ではありません。	
排気口が黒く変色している	排気部の材料であるステンレスの性質によるもので異常ではありません。変色しても耐久性に影響はありません。	
お湯が白く濁って見える	これは水中に溶け込んでいた空気が熱せられて、大気圧まで急速に減圧されることで細かい泡となって出てくる現象です。ビール・サイダーなどの泡と似た現象であり汚濁とは違ってまったく無害なものです。	
逃し弁（10ページの図中の④）からお湯（水）が少しの間出ることがある	機器内に高い圧力が生じたとき、過圧防止安全装置のはたらきによって逃し弁から水滴が落ちることがあります。	
水が青く見える 浴そうや洗面台が青く変色した	水中に含まれるわずかな銅イオンが水中に溶けだして青色の化合物が生成され、水が青く見えたり、浴槽や洗面台が青く変色することがありますが健康上問題ありません。浴槽や洗面台はこまめに掃除することにより、変色しにくくなります。	
ドレン配管から水が出る 【RUX-Eシリーズ】	RUX-Eシリーズ（潜熱回収型ガス給湯器）は、水蒸気が熱を放出して生じた水（ドレン水）をドレン配管から排出します。ドレン配管の先端が露出するように施工されている場合は、ドレン水が出るのがありますが異常ではありません。また、ドレン水は微量のカルシウムを含んでいるため、蒸発すると白い跡が残ることがありますが、異常ではありません。	

※以上のことをお調べのうえ、なお異常のあるときはお買い上げの販売店または当社の支社・支店・営業所・出張所へご連絡ください。

機器が故障すると表示画面の時刻表示部または給湯温度表示部に下図のような故障表示が点滅し、運転スイッチにランプがあるリモコンでは、そのランプも点滅します。故障表示が点滅した場合は次の操作をしてください。

1	2	3	4
ガス栓と給水元栓が十分に開けてあるか確認します。  全開にする ガス栓 給水元栓 機器の下部	お湯を使っている場合は、お湯の蛇口を閉めます。  全閉にする	運転スイッチを「切」にして、再び「入」にします。  運转入/切	再び使用してみてください。

●上記操作をしても故障表示が点滅するときは、お買い上げの販売店または当社の支社・支店・営業所・出張所に修理を依頼してください。その際は、表示されている故障表示もお知らせください。

浴室リモコン	台所リモコン 増設リモコン	運転スイッチ	浴室・台所リモコン (デジタルモニター)
			給湯温度 

故障表示	内 容	故障表示	内 容	故障表示	内 容
03	湯はり途中に停電、復帰後に止水のまま	29	中和器水位電極異常	72	電装ユニット・フレームロッド回路の異常(疑似炎チェック)
10	出力ダウン運転中	32	出湯サーミスタの断線・短絡・抵抗値異常	88	点検時期告知表示(給湯設定温度と交互表示)
11	点火ミス	52	ガス比例弁異常	90	給・排気閉そく異常
12	途中失火(立消え)	61	燃焼ファンモータの回転異常	92	中和器寿命警告異常
14	過熱防止装置の作動 温度ヒューズの作動	65	水量制御の異常(止水不良)	93	中和器寿命機能停止
16	沸騰検知	70	比例弁異常	99	機器運転停止
19	リモコンケーブルの地絡 機器内配線(12V回路)の地絡	71	電装ユニット・ガス電磁弁回路の異常		

10を表示しているときは、お湯を使うことはできませんが、給排気異常により十分な給湯能力が出ない状態になっています。また、RUX-Eシリーズはドレン水を中和する中和器を内蔵しています。92を表示しているときも、しばらくはお湯を使うことはできませんが、そのまま使い続けて中和器の耐用期限が来てしまった際には機器が使用できなくなります。なお、RUX-Aシリーズで88を表示している場合についても、しばらくはお湯を使うことはできません。これらの表示に気付いたらすぐにお買い上げの販売店または当社の支社・支店・営業所・出張所へご連絡ください。

※リモコンの故障などの場合は表示画面が点灯しなくなりますが、お湯を使うことはできるようになっています。ただし、安全のため約45℃のお湯が出ます。

長期間使用しない場合は

長期間ご使用にならない場合は次のことを行ってください。

1 ガス栓を閉めます。



全閉にする

機器の下部

2 給水元栓を閉めます。



全閉にする

機器の下部

3 電源プラグを抜きます。
(分電盤の専用スイッチを「切」にしてください)

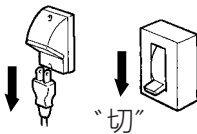

機器付近の壁・分電盤

注意 ぬれた手で電源プラグをさわらないでください。感電のおそれがあります。

4 機器の水抜きをします。
(10ページ参照)



主な仕様・能力表

(注) 以下の仕様は改良のため予告なく変更することがあります。また、出湯能力は混合水栓を使用した場合の計算値です。

品名	RUX-A2400W RUX-A2400W-E RUX-A2410W RUX-A2410W-E	RUX-A2400T RUX-A2400T-E RUX-A2410T RUX-A2410T-E	RUX-A2400T-L RUX-A2400T-L-E RUX-A2410T-L RUX-A2410T-L-E	RUX-A2400B RUX-A2400B-E RUX-A2410B RUX-A2410B-E	RUX-A2400A RUX-A2400A-E RUX-A2410A RUX-A2410A-E
型式名	RUX-A2400W	RUX-A2400T	RUX-A2400T-L	RUX-A2400B	RUX-A2400A
設置方式	屋外壁掛またはパイプシャフト設置	屋外壁掛またはPS(扉内)設置		PS(扉内)設置	屋外壁掛またはPSアルコーブ設置
		前方排気型		後方排気型	
外形寸法(mm)	高さ530×幅350×奥行170				
質量(kg)	16.0	16.5	17.0		18.0
接続	給水・給湯	2400シリーズは20A(R3/4)、2410シリーズは15A(R1/2)			
	ガス	13A・12Aは20A(R3/4)、LPGは15A(R1/2)			
点火方式	連続放電、ダイレクト点火方式				
電源	AC100V(50-60Hz共通)				
消費電力(W) (50-60Hz)	46		69		
	待機時1.5、凍結予防ヒータ作動時74				

●ガス消費量

使用ガス 使用ガスグループ	1時間当りのガス消費量:kW ()内はkcal/h	出湯能力(能力最大)(L/min)		
		水温+25℃上昇	水温+40℃上昇	
都市ガス用	13A	51.0(43,900)	24.0	15.0
	12A	47.6(40,900)	22.4	14.0
LPGガス用	51.0(3.66kg/h)	24.0	15.0	

(注) 以下の仕様は改良のため予告なく変更することがあります。また、出湯能力は混合水栓を使用した場合の計算値です。

品名	RUX-A2010W RUX-A2010W-E RUX-A2000W RUX-A2000W-E CUX-A210W-E	RUX-A2010T RUX-A2010T-E RUX-A2000T RUX-A2000T-E	RUX-A2010T-L RUX-A2010T-L-E RUX-A2000T-L RUX-A2000T-L-E	RUX-A2010B RUX-A2010B-E RUX-A2000B RUX-A2000B-E	RUX-A2010A RUX-A2010A-E RUX-A2000A RUX-A2000A-E
型式名	RUX-A2010W	RUX-A2010T	RUX-A2010T-L	RUX-A2010B	RUX-A2010A
設置方式	屋外壁掛またはパイプシャフト設置	屋外壁掛またはPS(扉内)設置 前方排気型		PS(扉内)設置 後方排気型	屋外壁掛またはPSアルコーブ設置
外形寸法(mm)	高さ530×幅350×奥行170				
質量(kg)	14.5	15.0	17.0	18.0	
接続	給水・給湯	2010・210シリーズは15A(R1/2)、2000シリーズは20A(R3/4)			
	ガス	15A(R1/2)			
点火方式	連続放電、ダイレクト点火方式				
電源	AC100V(50-60Hz共通)				
消費電力(W) (50-60Hz)	43		55		
	待機時1.5、凍結予防ヒータ作動時74				

品名	RUX-A2010T-L-80 RUX-A2000T-L-80	RUX-A2010T-L-80-E RUX-A2000T-L-80-E	RUX-A2010B-80 RUX-A2000B-80	RUX-A2010B-80-E RUX-A2000B-80-E
型式名	RUX-A2010T-L-80		RUX-A2010B-80	
設置方式	屋外壁掛またはPS(扉内)設置		PS(扉内)設置	
	前方排気型		後方排気型	
外形寸法(mm)	高さ530×幅350×奥行170			
質量(kg)	17.0			
接続	給水・給湯	2010シリーズは15A(R1/2)、2000シリーズは20A(R3/4)		
	ガス	15A(R1/2)		
点火方式	連続放電、ダイレクト点火方式			
電源	AC100V(50-60Hz共通)			
消費電力(W) (50-60Hz)	55			
	待機時1.5、凍結予防ヒータ作動時74			

●ガス消費量

使用ガス 使用ガスグループ	1時間当りのガス消費量:kW ()内はkcal/h	出湯能力(能力最大)(L/min)		
		水温+25℃ 上昇	水温+40℃ 上昇	
都市ガス用	13A	42.6(36,600)	20.0	12.5
	12A	39.7(34,100)	18.7	11.7
LPガス用	42.6(3.05kg/h)	20.0	12.5	

主な仕様・能力表

(注) 以下の仕様は改良のため予告なく変更することがあります。また、出湯能力は混合水栓を使用した場合の計算値です。

品名	RUX-A2011W RUX-A2011W-SP RUX-A2011W-E RUX-A2001W RUX-A2001W-SP RUX-A2001W-E KX-A201W-E RUX-A2011W-E-SP RUX-A2001W-E-SP	RUX-A2011T RUX-A2011T-SP RUX-A2011T-E RUX-A2011T-E-SP RUX-A2001T RUX-A2001T-SP RUX-A2001T-E RUX-A2001T-E-SP
型式名	RUX-A2011W	RUX-A2011T
設置方式	屋外壁掛またはパイプシャフト設置	屋外壁掛またはパイプシャフト設置 またはパイプシャフト扉内設置（前方排気型）
外形寸法 (mm)	高さ530×幅350×奥行170	
質量 (kg)	14.5	15.0
接続	給水・給湯	2011・201シリーズは15A(R1/2)、2001シリーズは20A(R3/4)
	ガス	15A(R1/2)
電源	AC100V(50-60Hz)	
消費電力 (W) (50-60Hz)	43	
	待機時2.0、凍結予防ヒータ作動時74 (-SPタイプはヒータなし)	

品名	RUX-A2011T-L RUX-A2011T-L-E RUX-A2001T-L RUX-A2001T-L-E	RUX-A2011B RUX-A2011B-E RUX-A2001B RUX-A2001B-E	RUX-A2011B-80 RUX-A2011B-80-E RUX-A2001B-80 RUX-A2001B-80-E	RUX-A2011A RUX-A2011A-E RUX-A2001A RUX-A2001A-E	RUX-A1011W-E
型式名	RUX-A2011T-L	RUX-A2011B	RUX-A2011B-80	RUX-A2011A	RUX-A1011W
設置方式	屋外壁掛または PS(扉内)設置	PS(扉内)設置		屋外壁掛または PSアルコーブ設置	屋外壁掛または パイプシャフト設置
	前方排気型	後方排気型			
外形寸法 (mm)	高さ530×幅350×奥行170				
質量 (kg)	17.0		18.0	13.5	
接続	給水・給湯	2011・1011シリーズは15A(R1/2)、2001シリーズは20A(R3/4)			
	ガス	15A(R1/2)			
電源	AC100V(50-60Hz共通)				
消費電力 (W) (50-60Hz)	55			33	
	待機時2.0、凍結予防ヒータ作動時74				

●型式名がRUX-A20で始まる機種種のガス消費量

使用ガス 使用ガスグループ	1時間当りのガス消費量:kW ()内はkcal/h	出湯能力(能力最大) (L/min)		
		水温+25℃ 上昇	水温+40℃ 上昇	
都市ガス用	13A	42.6(36,600)	20.0	12.5
	12A	39.7(34,100)	18.7	11.7
LPガス用		42.6(3.05kg/h)	20.0	12.5

●RUX-A1011W-Eのガス消費量

使用ガス 使用ガスグループ	1時間当りのガス消費量:kW ()内はkcal/h	出湯能力(能力最大) (L/min)		
		水温+25℃ 上昇	水温+40℃ 上昇	
都市ガス用	13A	23.3(20,000)	10.0	6.3
	12A	21.6(18,700)	9.3	5.8
LPガス用		23.3(1.67kg/h)	10.0	6.3

(注) 以下の仕様は改良のため予告なく変更することがあります。また、出湯能力は混合水栓を使用した場合の計算値です。

品名	RUX-A1610W RUX-A1610W-E RUX-A1600W RUX-A1600W-E	RUX-A1610T RUX-A1610T-E RUX-A1600T RUX-A1600T-E	RUX-A1610T-L RUX-A1610T-L-E RUX-A1600T-L RUX-A1600T-L-E	RUX-A1610B RUX-A1610B-E RUX-A1600B RUX-A1600B-E	RUX-A1610A RUX-A1610A-E RUX-A1600A RUX-A1600A-E
型式名	RUX-A1610W	RUX-A1610T	RUX-A1610T-L	RUX-A1610B	RUX-A1610A
設置方式	屋外壁掛または パイプシャフト設置	屋外壁掛またはPS(扉内)設置 前方排気型		PS(扉内)設置 後方排気型	屋外壁掛または PSアルコーブ設置
外形寸法(mm)	高さ530×幅350×奥行170				
質量(kg)	13.5	14.0	15.5	16.5	
接続	給水・給湯 ガス	1610シリーズは15A(R1/2)、1600シリーズは20A(R3/4) 15A(R1/2)			
点火方式	連続放電、ダイレクト点火方式				
電源	AC100V(50-60Hz共通)				
消費電力(W) (50-60Hz)	40		54		
	待機時1.5、凍結予防ヒータ作動時74				

品名	RUX-A1611W RUX-A1611W-SP RUX-A1611W-E RUX-A1611W-E-SP RUX-A1601W RUX-A1601W-SP RUX-A1601W-E RUX-A1601W-E-SP	RUX-A1611T RUX-A1611T-SP RUX-A1611T-E RUX-A1611T-E-SP RUX-A1601T RUX-A1601T-SP RUX-A1601T-E RUX-A1601T-E-SP	RUX-A1611T-L RUX-A1611T-L-E RUX-A1601T-L RUX-A1601T-L-E	RUX-A1611B RUX-A1611B-E RUX-A1601B RUX-A1601B-E	RUX-A1611A RUX-A1611A-E RUX-A1601A RUX-A1601A-E
型式名	RUX-A1611W	RUX-A1611T	RUX-A1611T-L	RUX-A1611B	RUX-A1611A
設置方式	屋外壁掛または パイプシャフト設置	屋外壁掛またはPS(扉内)設置 前方排気型		PS(扉内)設置 後方排気型	屋外壁掛または PSアルコーブ設置
外形寸法(mm)	高さ530×幅350×奥行170				
質量(kg)	13.5	14.0	15.5	16.5	
接続	給水・給湯 ガス	1611シリーズは15A(R1/2)、1601シリーズは20A(R3/4) 15A(R1/2)			
電源	AC100V(50-60Hz)				
消費電力(W) (50-60Hz)	40		54		
	待機時2.0、凍結予防ヒータ作動時74(-SPタイプはヒータなし)				

●ガス消費量

使用ガス 使用ガスグループ	1時間当りのガス消費量:kW ()内はkcal/h	出湯能力(能力最大)(L/min)		
		水温+25℃上昇	水温+40℃上昇	
都市ガス用	13A	34.1(29,300)	16.0	10.0
	12A	31.7(27,300)	14.9	9.3
LPガス用	34.1(2.44kg/h)	16.0	10.0	

主な仕様・能力表

(注) 以下の仕様は改良のため予告なく変更することがあります。また、出湯能力は混合水栓を使用した場合の計算値です。

品名	RUX-E1610W	RUX-E1600W	RUX-E1610T	RUX-E1600T	
型式名	RUX-E1610W		RUX-E1610T		
設置方式	屋外壁掛設置		パイプシャフト(扉内)または屋外壁掛設置		
			前方排気型		
外形寸法(mm)	高さ530×幅350×奥行190				
質量(kg)	16.5				
接続	給水・給湯	15A(R1/2)	20A(R3/4)	15A(R1/2)	20A(R3/4)
	ガス	15A(R1/2)			
点火方式	連続放電、ダイレクト点火方式				
電源	AC100V(50-60Hz共通)				
消費電力(W) (50-60Hz)	37				
	待機時 1.4、凍結予防ヒータ作動時89				

●ガス消費量

使用ガス 使用ガスグループ	1時間当りのガス消費量:kW ()内はkcal/h	出湯能力(能力最大) (L/min)		
		水温+25℃ 上昇	水温+40℃ 上昇	
都市ガス用	13A	31.0(26,700)	16.0	10.0
	12A	28.9(24,900)	14.9	9.3
LPGガス用	31.0(2.21kg/h)	16.0	10.0	

(注) 以下の仕様は改良のため予告なく変更することがあります。また、出湯能力は混合水栓を使用した場合の計算値です。

品名	RUX-E2010W	RUX-E2000W	RUX-E2010T	RUX-E2000T	
型式名	RUX-E2010W		RUX-E2010T		
設置方式	屋外壁掛設置		パイプシャフト(扉内)または屋外壁掛設置		
			前方排気型		
外形寸法(mm)	高さ530×幅350×奥行190				
質量(kg)	17.5				
接続	給水・給湯	15A(R1/2)	20A(R3/4)	15A(R1/2)	20A(R3/4)
	ガス	15A(R1/2)			
点火方式	連続放電、ダイレクト点火方式				
電源	AC100V(50-60Hz共通)				
消費電力(W) (50-60Hz)	13A・12Aは41、LPGは49				
	待機時 1.4、凍結予防ヒータ作動時89				

●ガス消費量

使用ガス 使用ガスグループ	1時間当りのガス消費量:kW ()内はkcal/h	出湯能力(能力最大) (L/min)		
		水温+25℃ 上昇	水温+40℃ 上昇	
都市ガス用	13A	38.8(33,400)	20.0	12.5
	12A	36.2(31,100)	18.7	11.7
LPGガス用	38.8(2.78kg/h)	20.0	12.5	

アフターサービスについて

■アフターサービス(点検・修理など)を依頼される前に

- 12～16ページの「故障かな?と思ったら」の項を見てもう一度ご確認ください。
確認のうえそれでも不具合がある、あるいはご不明な場合は、ご自分で修理なさらないで、必ずガス栓・給水元栓を閉め、電源プラグを抜いて(分電盤の専用スイッチを「切」にして)から、お買い上げの販売店または当社の支社・支店・営業所・出張所にご連絡ください。
- アフターサービスをお申しつけの際は、次のことをお知らせください。
 - ①製品名・ガスの種類(銘板表示のもの…2ページ参照)
 - ②品名(銘板表示のもの…2ページ参照)
 - ③故障または異常の内容(故障表示の数字など…16ページ参照)
 - ④ご住所・お名前・電話番号・道順(付近の目印など)
 - ⑤訪問ご希望日

■転居または機器を移設される場合

- ガスには都市ガス数種類およびLPガスの区分があります。
- ガスの種類(ガスグループ)が異なる地域へ転居される場合には、部品の交換や調整が必要となりますので、転居先のガスの種類を確認のうえ、転居先のもよりのガス事業者にご相談ください。ただし、ガスの種類によっては調整できない場合もあります。
- 増改築などのため機器を移設される場合、工事や調整は専門の資格・技術が必要となりますので、必ずお買い上げの販売店または当社の支社・支店・営業所・出張所にご連絡ください。
- 設置場所の選定にあたっては運転音や振動が大きく伝わらないよう場所をお選びください。また、機器本体の排気口からの温風や運転音が隣家の迷惑にならないような場所を選ぶなど、ご配慮ください。
- 転居・移設にともなう調整や改造に要する費用は、保証期間内でも有料となります。

■保証について

- この取扱説明書の裏表紙が保証書になっています。
- 必ず「販売店名・購入日」などの記入をお確かめになり、保証内容をよくお読みの後、大切に保管してください。
- 当社は保証書に記載してあるように、機器の販売後、機器に故障がある場合、一定期間の一定条件のもとに、無料修理に応ずることを約束いたします。(詳細は保証書をご覧ください)
- 保証期間経過後の故障修理については、修理により製品の機能が維持できる場合は、ご希望により有料で修理致します。
- 保証書を紛失されますと保証期間内であっても修理費をいただく場合がありますので大切に保管してください。
- 凍結による故障の場合は保証期間内であっても有料となりますのでご注意ください。
- 自然災害(虫や小動物・雑草などの侵入など)による故障は、保証期間内でも有償修理となりますのでご承知おきください。

■補修用性能部品の保有期間について

- この機器の補修用性能部品の保有期間は、BL認定品については製造打切後10年、その他の機器については7年です。
- 性能部品とは、製品の機能を維持するために必要な部品です。

■アフターサービスなどの連絡先

- お買い上げの販売店または当社の支社・支店・営業所・出張所にご連絡ください。
- 別添の「連絡先」一覧表を参照してください。

■お客様の個人情報の取り扱いについて

- 当社はお客様よりお知らせいただいたお客様のお名前・ご住所・電話番号などの個人情報を、サービス活動および安全点検活動のために利用させていただく場合がございますのでご了承ください。
- 当社は、機器の修理や点検業務を当社の協力会社に委託する場合、法令に基づく義務の履行または権限の行使のために必要な場合、その他正当な理由がある場合を除き、当社以外の第三者に個人情報を開示・提供はいたしません。

品名	RUX-E1600W, RUX-E1600T, RUX-E1610W, RUX-E1610T, RUX-E2000W, RUX-E2000T, RUX-E2010W, RUX-E2010T RUX-A2400W, RUX-A2400T, RUX-A2400T-L, RUX-A2400A, RUX-A2400B RUX-A2000W, RUX-A2000T, RUX-A2000T-L, RUX-A2000T-L-80, RUX-A2000A, RUX-A2000B, RUX-A2000B-80 RUX-A2001W, RUX-A2001W-SP, RUX-A2001T, RUX-A2001T-SP, RUX-A2001T-L, RUX-A2001A, RUX-A2001B RUX-A1600W, RUX-A1600T, RUX-A1600T-L, RUX-A1600A, RUX-A1600B RUX-A1601W, RUX-A1601W-SP, RUX-A1601T, RUX-A1601T-SP, RUX-A1601T-L, RUX-A1601A, RUX-A1601B RUX-A2410W, RUX-A2410T, RUX-A2410T-L, RUX-A2410A, RUX-A2410B RUX-A2010W, RUX-A2010T, RUX-A2010T-L, RUX-A2010T-L-80, RUX-A2010A, RUX-A2010B, RUX-A2010B-80 RUX-A2011W, RUX-A2011W-SP, RUX-A2011T, RUX-A2011T-SP, RUX-A2011T-L RUX-A2011A, RUX-A2011B, RUX-A2011B-80 RUX-A1610W, RUX-A1610T, RUX-A1610T-L, RUX-A1610A, RUX-A1610B RUX-A1611W, RUX-A1611W-SP, RUX-A1611T, RUX-A1611T-SP, RUX-A1611T-L, RUX-A1611A, RUX-A1611B
	RUX-A2400W-E, RUX-A2400T-E, RUX-A2400T-L-E, RUX-A2400A-E, RUX-A2400B-E RUX-A2000W-E, RUX-A2000T-E, RUX-A2000T-L-E, RUX-A2000T-L-80-E RUX-A2000A-E, RUX-A2000B-E, RUX-A2000B-80-E RUX-A2001W-E, RUX-A2001W-E-SP, RUX-A2001T-E, RUX-A2001T-E-SP, RUX-A2001T-L-E, RUX-A2001A-E, RUX-A2001B-E RUX-A1600W-E, RUX-A1600T-E, RUX-A1600T-L-E, RUX-A1600A-E, RUX-A1600B-E RUX-A1601W-E, RUX-A1601W-E-SP, RUX-A1601T-E, RUX-A1601T-SP, RUX-A1601T-L-E, RUX-A1601A-E, RUX-A1601B-E RUX-A2410W-E, RUX-A2410T-E, RUX-A2410T-L-E, RUX-A2410A-E, RUX-A2410B-E RUX-A2010W-E, RUX-A2010T-E, RUX-A2010T-L-E, RUX-A2010T-L-80-E, RUX-A2010A-E, RUX-A2010B-E RUX-A2010A-E, RUX-A2010B-E, RUX-A2010B-80-E RUX-A2011W-E, RUX-A2011W-E-SP, RUX-A2011T-E, RUX-A2011T-E-SP, RUX-A2011T-L-E, RUX-A2011A-E, RUX-A2011B-E RUX-A2011A-E, RUX-A2011B-E, RUX-A2011B-80-E RUX-A1610W-E, RUX-A1610T-E, RUX-A1610T-L-E, RUX-A1610A-E, RUX-A1610B-E RUX-A1611W-E, RUX-A1611W-E-SP, RUX-A1611T-E, RUX-A1611T-E-SP, RUX-A1611T-L-E, RUX-A1611A-E, RUX-A1611B-E RUX-A1011W-E

リンナイ ガス給湯器 保証書

この製品は厳密な品質管理および検査を経てお届けしたものです。
 本書は、お客様の正常な使用状態において万一故障した場合に、本書記載内容で無料修理を行うことをお約束するものです。

記

- 保証期間は、BL認定品はお買い上げの日から2年間（熱交換器は3年間）、その他の機器は1年間とし、機器本体とリモコンを対象とします。
 保証期間中故障が発生した場合は、本書をご提示の上、お買い上げの販売店に修理をご依頼ください。
- ご転居の場合は、事前にお買い上げの販売店にご相談ください。
- ご贈答品などで本保証書に記入してあるお買い上げの販売店に修理をご依頼できない場合には、別添の「連絡先」一覧表をご覧ください。
 お近くのリンナイ支社・支店・営業所・出張所にご相談ください。
- 本保証書は再発行いたしませんので大切に保管してください。
- 保証についての規定は下記をご覧ください。

無料修理規定

- 取扱説明書、本体貼付ラベルなどの注意書に従った正常な使用状態で故障した場合には、お買い上げの販売店またはもよりの弊社窓口が無料修理いたします。
 - 保証期間内に故障して無料修理を受ける場合は、お買い上げの販売店にご依頼の上、出張修理に際して本書をご提示ください。
 なお、離島および離島に準ずる遠隔地へのお出張修理を行った場合には、出張に要する実費を申し受けます。
 - 保証期間内でも次の場合には有料修理になります。
 - (イ) 使用上の誤りおよび不当な修理や改造による故障および損傷。
 - (ロ) お買い上げ後の取付場所の移動、落下などによる故障および損傷。
 - (ハ) 火災、水害、地震、落雷、その他の天災地変、公害や異常電圧による故障および損傷。
 - (ニ) 一般家庭用以外（例えば、業務用の長時間使用、車両、船舶への搭載）に使用された場合の故障および損傷。
 - (ホ) 本書の提示がない場合。
- (ケ) 本書にお買い上げ年月日、販売店名の記入のない場合あるいは字句が書き替えられた場合。
 (ト) 指定外の燃料、使用電源(電圧)の使用による故障および損傷。
 (チ) 温泉水・井戸水・地下水を給水したことに起因する不具合。
 (リ) ご転居などによる熱量変更に伴う改造・調節の場合。
4. 本書は日本国内においてのみ有効です。
 This warranty is valid only in Japan.
 ※この保証書は本書に明示した期間、条件のもとにおいて無料修理をお約束するものです。従ってこの保証書によって保証書を発行している者(保証責任者)およびそれ以外の事業者に対するお客様の法律上の権利を制限するものではありません。保証期間経過後の修理などについてご不明の場合は、お買い上げの販売店または別添の「連絡先」一覧表をご覧ください。
 ※保証期間経過後の修理、補修用性能部品の保有期間について詳しくは22ページをご覧ください。

お買い上げ日および販売店名

お客様	お名前	販売店		店名	抜者印
	ご住所	住所		電話番号	
お買い上げ日		平成	年	月	日

修理記録

この機器の修理記録は、フロントカバー裏面に収納の故障診断シートに記録します。

お客様へ

この保証書をお受取りになるときに、お買い上げ日、販売店名、抜者印が記入してあることを確認してください。

リンナイ 株式会社

〒454-0802 名古屋市中区福住町2番26号
 TEL 代表052(361)8211



連絡先

本社 052(361)8211 〒454-0802 名古屋市中区福住町2番26号
 関東支店 03(3471)9047 〒140-0002 東京都品川区東品川11-6-6
 東京支店 03(3471)9047 〒140-0002 東京都品川区東品川11-6-6
 北関東支店 048(667)4321 〒331-0811 さいたま市北区吉野町1丁目396-1
 東関東支店 043(273)3360 〒261-0026 千葉市美浜区幕張西2丁目7-1
 南関東支店 045(320)3051 〒221-0856 横浜市神奈川区三ツ沢上町4番10号
 東北支店 022(238)8315 〒984-0002 仙台市若林区卸町東1丁目5-5

札幌支店 011(281)2506 〒060-0031 札幌市中央区北一条東2丁目
 新潟支店 025(247)6610 〒950-0864 新潟市東区繁竹2丁目1-74
 中部支店 052(363)8001 〒454-0802 名古屋市中区福住町2番26号
 関西支店 06(6786)3601 〒550-0014 大阪市西区北堀江3丁目10番21号
 広島支店 082(277)5131 〒733-0833 広島市西区商工センター4丁目2-1
 高松支店 087(821)8055 〒760-0066 高松市福岡町2丁目11番6号
 九州支店 092(281)3234 〒812-0029 福岡市博多区古門戸町2番3号



再生紙を使用しています。

U300-800×03(01)
 110209



060 00012 38822 0