

## ランプを交換する

電源を切って、ランプやその周辺が冷めてから行ってください

- ランプの明るさが低下したり、消灯や点滅を繰り返すとランプの寿命です。パナソニック製ランプをお求めください。
- ランプの種類は器具に表示しています。白熱灯は使用できません。
- 種類が同じで光色の異なるランプとは互換性があります

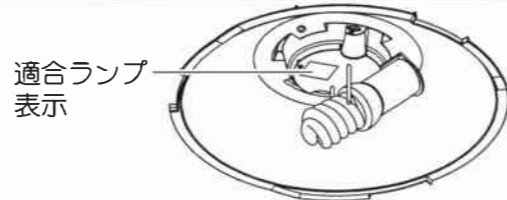

**警告** 間違った種類・ワット数のランプを使用しない  
火災、感電のおそれがあります。

### 1 カバーを取り外す

- ①上に押さえながらカバーを左に回す
- ②カバーを外す

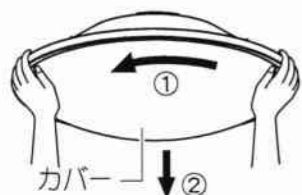

### 2 ランプを交換する

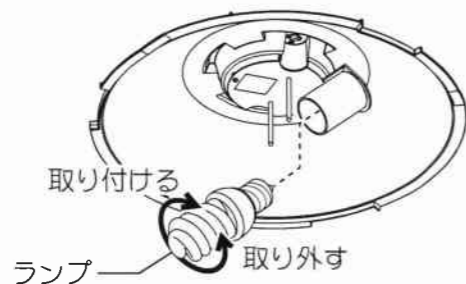

### 3 カバーを取り付ける

- ☞ 3ページ「照明器具を取り付ける」手順 5 参照

## お手入れについて

電源を切って、ランプやその周辺が冷めてから行ってください

- 明るく安全に使用していただくため、定期的（6カ月に1回程度）に清掃してください。
- 汚れがひどい場合は、石けん水に浸した布をよく絞ってふき取り、乾いたやわらかい布で仕上げてください。
- シンナー、ベンジンなどの揮発性のものでふいたり、殺虫剤をかけたりしないでください。変色、破損の原因となります。

## 仕様

付属ランプの品名はランプに表示しています。ご確認ください。

使用電圧	周波数	消費電力	付属ランプ
AC100V	50/60Hz共用	20W	D25形パルックボールプレミアム蛍光灯 (E26)

- D25形パルックボールスパイラル蛍光灯(E26)も使用できます。

## 保証とアフターサービス

よくお読みください

修理・お取り扱い・お手入れなどのご相談は…  
まず、お買い上げの販売店へお申し付けください。

転居や贈答品などでお困りの場合は…

- 修理は、「修理ご相談センター」へ!
- その他は、「お客様ご相談センター」へ!

### ■保証書 (別添付)

保証書は、必ず「販売店名、購入日」などの記入を必ず確かめ、お買い上げの販売店からお受け取りください。  
よくお読みのおと、保管してください。  
保証期間はご購入日より1年間です。  
但し、安定器については3年間です。(ランプなどの消耗品は除きます。)  
※保証の例外 24時間連続使用など、1日20時間以上の長時間の使用の場合、保証期間は半分となります。

### ■補修用性能部品の保有期間 **6年**

この照明器具の補修用性能部品(電気部品)を製造打切り後最低6年間保有しています。  
注) 補修用性能部品とは、機能を維持するために必要な部品です。

## 修理を依頼される時

### ご連絡いただきたい内容

- ①製品名 ②品番 ③お買い上げ日 ④異常の状況(できるだけ具体的に)

●保証期間を過ぎているときは、修理すれば使用できる製品については、ご要望により修理させていただきます。

●修理料金は次の内容で構成されています。

技術料	診断・修理・調整・点検などの費用です。
部品代	修理に使用した部品および補助材料代です。
出張料	ご依頼により技術者を派遣する費用です。

# Panasonic®

## 取扱説明書

住宅用照明器具 (シーリングライト)

保管用

施工説明付き



- 品番 HEA1080CE (飾りなし) HEA1021CE (飾り付:クローム仕上)  
HEA1032CE (飾り付:パーチ調仕上) HEA1033CE (飾り付:ダークブラウン仕上)  
HEA1044CE (飾り付:金色仕上)

お客様へ

このたびは、パナソニック製品をお買い上げいただき、まことにありがとうございます。取扱説明書をよくお読みのうえ、正しく安全にお使いください。ご使用前に「安全上のご注意」(1ページ)を必ずお読みください。この取扱説明書は大切に保管してください。施工には電気工事士の資格が必要です。必ず、販売店、工事店に依頼してください。

上手に使うと上手に節電

## 安全上のご注意

必ずお守りください

人への危害、財産への損害を防止するため、必ずお守りいただくことを説明しています。

■誤った使いかたをしたときに生じる危害や損害の程度を区分して、説明しています。

### 警告

「死亡や重傷を負うおそれがある内容」です。

### 注意

「傷害を負うことや、財産の損害が発生するおそれがある内容」です。

■お守りいただく内容を、次の図表示で説明しています。



してはいけない内容です。



実行しなければならない内容です。

### 警告

■異常を感じた場合、速やかに電源を切る



異常状態が収まったことを確認し、販売店または別紙お客様ご相談窓口にご相談ください。

必ず守る

■ランプは器具に表示されたものを使用する



間違った種類、ワット数のランプを使用すると、火災のおそれがあります。

必ず守る

■器具を改造したり、部品交換をしない



火災、感電、落下によるけがのおそれがあります。

分解禁止

### 注意

■照明器具には寿命があります。設置して10年経つと、外観に異常がなくても内部の劣化は進行しています。点検・交換してください。



点検せずに長期間使い続けるとまれに火災、感電、落下などに至る場合があります。  
●1年に1回は「安全チェックシート」に基づき自主点検してください。

必ず守る

■本体の取り外しは、販売店、工事店に依頼してください。



本体の取り外しには資格が必要です。

必ず守る

■点灯中や消灯直後はランプやその周辺にさわらない



やけどの原因となることがあります。  
●お手入れやランプ交換は電源を切り、ランプやその周辺が冷めてから行ってください。

接触禁止

## 施工説明

### 安全上のご注意

必ずお守りください

### 警告

#### ■器具の取り付けは、説明書に従い確実に行う

！ 取り付けに不備があると、火災、感電、落下によるけがのおそれがあります。

必ず守る

#### ■交流100ボルトで使用する

！ 過電圧を加えると過熱し、火災、感電のおそれがあります。

必ず守る

#### ■電源線は端子台の差込み穴の奥まで確実に差し込む

！ 差し込みが不完全な場合、火災、感電のおそれがあります。

必ず守る

#### ■次のような場所には取り付けない



禁止

火災、感電、落下によるけがのおそれがあります。

- ・補強のない薄い場所 (ベニヤ板や石膏ボードなど)
- ・平面部が直径150mm未満の場所

- この器具は天井面専用です。
- この器具は非防水です。防湿、防雨型ではありません。

### 注意

#### ■浴室などの湿気の多い場所や、屋外で使用しない



水ぬれ禁止

この器具は非防水です。火災、感電の原因になることがあります。

#### ■付属の梱包材は取り除いて使用する



必ず守る

そのまま使用すると、火災の原因となる場合があります。

#### ■他の調光器と組み合わせて使用しない



禁止

調光機能が付いた壁スイッチなどと組み合わせて使用すると火災の原因となる場合があります。

- 調光器の取り外しが必要です。

### 施工前のご確認事項

- ・壁スイッチを設けることをおすすめします。壁スイッチを設けないと消灯させたり、ランプ交換やお手入れの際に電源をOFFにできません。

### 使用上のご注意

- 点灯中や消灯直後、プラスチックの伸縮により若干のきしみ音が発生することがありますが、異常ではありません。
- 点灯直後約10分間は、明るさや光色が若干変化します。
- 周辺温度の違いにより、明るさが若干変化します。
- ランプのプラスチック部分は使用していると変色する場合がありますが、性能には影響がありません。
- 器具の近くでは、テレビやエアコンなどの赤外線式リモコンが動作しにくくなる場合があります。
- 器具の近くでは、ラジオやテレビなどの音響、映像機器に雑音が入ることがあります。

### 付属部品の確認

施工する前にまず付属部品をご確認ください

□ 木ネジ(2本)



## 各部のなまえ

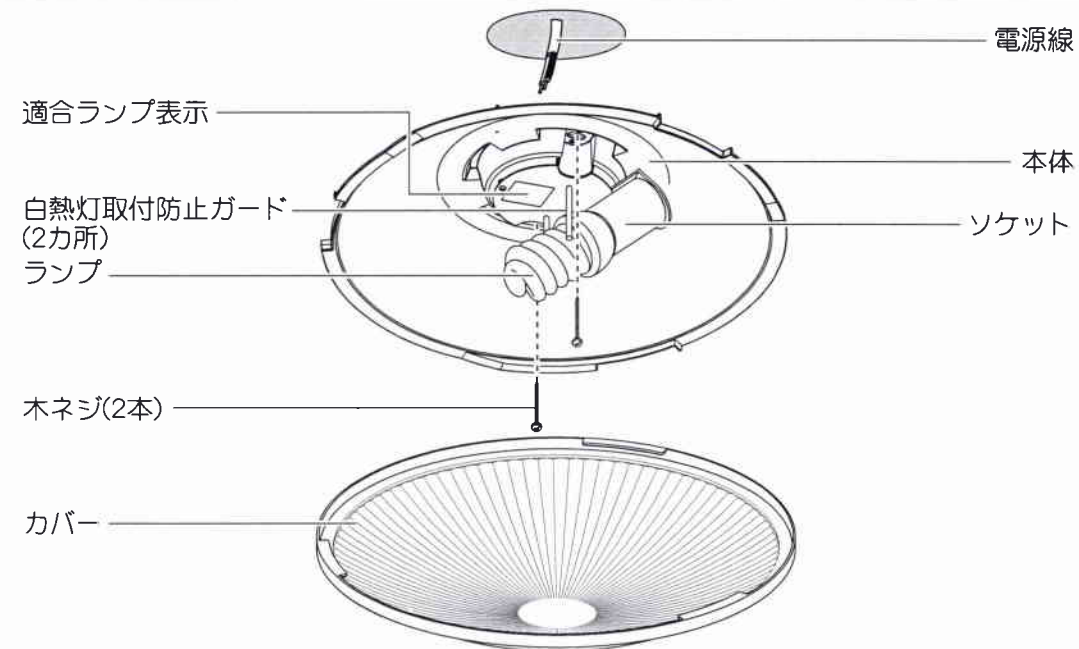

## 照明器具を取り付ける

安全のため、電源を切ってから行ってください

### 1 カバーを取り外す

☞ 4ページ「ランプを交換する」手順 1 参照

### 2 端子台に電源線を接続する

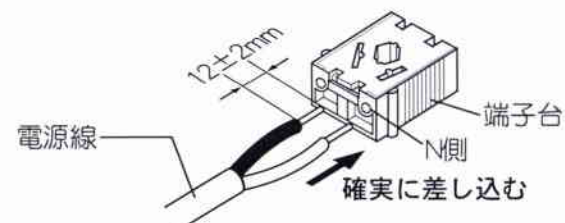

器具の取り替え等で電源線を外す場合

マイナスドライバー等を解除穴に差し込みながら電源線を引き抜く

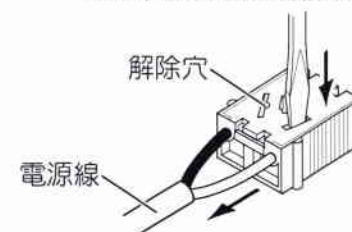

### 3 補強材のある場所に付属の木ネジ(2本)で本体を取り付ける

- 取り付けピッチ：100mm

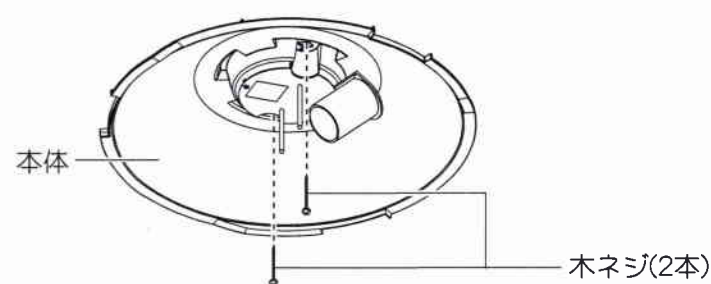

### 4 ソケットにランプを取り付ける

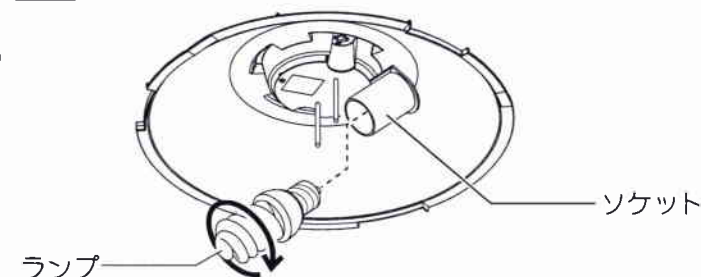

### 5 カバーを取り付ける

- ① 本体凹部の▼ラベルとカバー凸部の商標ラベルを合わせてカバーをはめる
- ② 商標ラベルを本体上部の▼ラベル位置までカバーを右へ回す

⚠ 注意 ！ カバーは確実に取り付ける落下してけがのおそれがあります。

